

# Macrolux® Systems

SYSTÈMES EN POLYCARBONATE

FR



**STABILIT AMERICA**  
Moscow, Tennessee

**STABILIT BENELUX**  
Benthuizen, Holland

**STABILIT CANADA**  
Inglewood, Ontario

**STABILIT SUISSE**  
Stabio, Switzerland

**STABILIT ITALIA**  
Stabio, Svizzera



**STABILIT MEXICO**  
García, México  
Tlalnepantla, México

**STABILIT FRANCE**  
Chassal, France

**POLIMEROS GI**  
Córdoba, España



**Stabilit Suisse SA** fait partie d'un groupe multinational présent au niveau mondial concentrés sur la fabrication de produits en plastique pour les secteurs du bâtiment et d'autres domaines d'application.

La synergie entre les sociétés du groupe permet une présence diffuse dans de nombreux pays et dans différents continents, elle nous permet d'offrir une large gamme de produits et un support technique et logistique de haut niveau.

**Stabilit Suisse SA** est une société suisse leader dans la fabrication de plaques et de systèmes en polycarbonate. Stabilit propose des produits innovants et de qualité grâce à une organisation composée d'une équipe d'environ 100 personnes et à son système qualité allié à des lignes de production des plus modernes. L'excellence de son service Recherche & Développement anticipe les tendances du marché.

**1980**

Nait  
E.M.P. SA

**1997**

Nait  
POLITEC SA

**2012**

Fusion  
en Koscon  
Industrial SA

**2017**

Acquisition par  
Gruppo Verzatec

**2018**

Changement  
de nom  
Stabilit Suisse SA

**Stabilit Suisse SA** offre une expérience de plus de 30 ans dans la transformation du polycarbonate et est reconnue au niveau international grâce à la vente de ses produits à travers le monde (sur 5 continents, dans plus de 42 pays, de l'Amérique du Sud au Japon) en parvenant à satisfaire les exigences spécifiques des marchés locaux.

Les caractéristiques spécifiques de ses produits sont : légèreté, isolation thermique, résistance aux chocs, transmission lumineuse élevée et une bonne tenue au feu. Ces caractéristiques uniques permettent l'utilisation des produits Stabilit Suisse dans des secteurs d'activités aussi variés que : l'architecture, le bâtiment industriel, l'aménagement urbain, bâtiments agricoles et d'élevage, diffusion de lumière, le bricolage, les loisirs, etc.



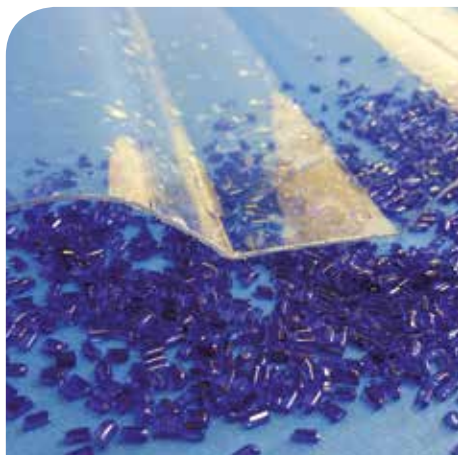

## Macrolux®

PLAQUES ET SYSTÈMES  
EN POLYCARBONATE

- Introduction
- Caractéristiques  
du polycarbonate

Pag. 6



## Modulit®

SYSTÈMES  
MODULAIRES  
POUR FAÇADES  
ET SHEDS

Pag. 10



## BDL

SYSTÈMES  
MODULAIRES  
POUR COUVERTURES,  
FAÇADES ET SHEDS

Pag. 38



## Ondatec

PANNEAUX  
ONDULÉS

Pag. 58



## Greccatec®

PANNEAUX  
NERVURÉS

Pag. 68

## PROTECTION UV



LL

### Protection UV d'un côtés

Plaques protégées contre les effets des rayons ultraviolets sur la face extérieure. Cette protection permet aux plaques de conserver leurs caractéristiques de transparence et de résistance mécanique aux chocs.



XL

### Protection UV des deux côtés

Plaques protégées contre l'action des rayons ultraviolets sur les deux faces. Particulièrement adaptées aux applications où elles peuvent être soumises au rayonnement solaire direct et/ou indirect sur les deux faces. Avec ce traitement, les erreurs de pose sont également éliminées et les découpes sont optimisées dans la mesure où la plaque installée présente toujours une face protégée.



NO UV

### Sans protection UV

Plaques non protégées contre l'action des rayons ultraviolets qui en causent la dégradation rapide. Elles sont optimales pour toutes les applications où elles ne sont pas exposées à la radiation solaire.

## OPTION



PLUS

### Protection renforcée UV

Plaques avec une protection supérieure renforcée contre les rayons ultraviolets. Idéales pour l'utilisation dans des applications dans lesquelles le rayonnement solaire est particulièrement agressif.



XL PLUS

### Protection renforcée UV des deux côtés

Plaques avec une protection supérieure renforcée contre les rayons ultraviolets des deux côtés. Idéales pour l'utilisation dans des applications dans lesquelles le rayonnement solaire est particulièrement agressif.



ANTIGLARE

### Traitement ANTIREFLET

Le traitement spécial ANTIGLARE, qui se trouve sur la face protégée UV, réduit sensiblement l'effet d'éblouissement par la réflexion des rayons lumineux qui va créer aussi une agréable diffusion de la lumière à l'intérieur du bâtiment.



# Click 16

SYSTÈMES  
ALVÉOLAIRES  
À EMBOÎTEMENT

Pag. 94

### L'attention portée au client

La stratégie **Stabilit Suisse** est d'être la société leader dans la promotion de solutions novatrices qui anticipent les exigences des clients et les tendances de marché, de prévoir les besoins futurs et de rester toujours à l'avant-garde. **Stabilit Suisse SA** se propose comme partenaire de confiance en mesure d'assister le client depuis la phase de conception du projet jusqu'à la phase d'installation finale du produit.

### Collaboration à 360° pour le succès du projet

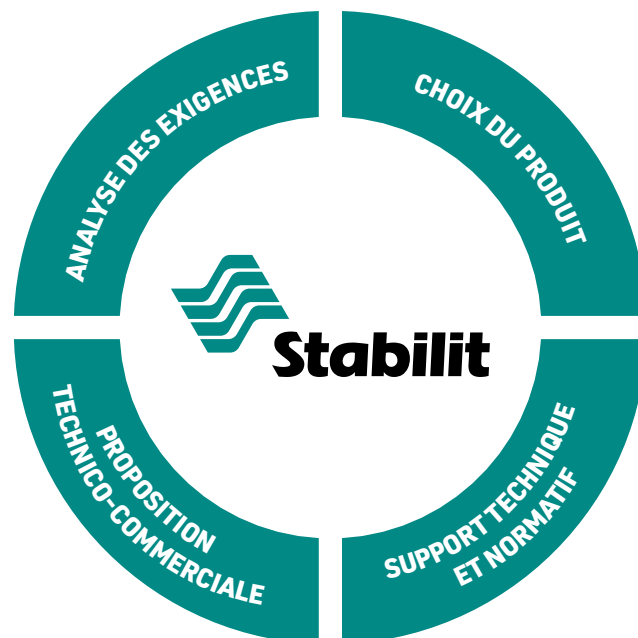

#### ANALYSE DES EXIGENCES

La phase dite du « briefing » est la plus délicate. De cette phase émergent les premières hypothèses de solution qui créent la base du projet.



#### CHOIX DU PRODUIT

Lors de cette phase, la compétence du personnel Stabilit Suisse guide le client vers une ou plusieurs solutions possibles. Les échantillons, les fiches techniques et les dessins rendent ce moment créatif et formatif.



#### SUPPORT TECHNIQUE ET NORMATIF

Chaque projet présente des contraintes techniques et environnementales. Les expériences du fournisseur permettent de choisir les solutions les plus sûres. Comme nous le savons déjà, les normes influencent les choix aussi bien techniques qu'économiques et doivent être évaluées avec soin.



#### PROPOSITION TECHNICO-COMMERCIAL

Il s'agit de la phase finale d'un parcours conjoint qui gratifie ceux qui vendent et ceux qui achètent grâce à la conscience commune d'avoir opté pour le meilleur choix. Le support fourni par Stabilit Suisse se poursuit aussi dans les phases d'installation.

## Soutien pour une installation correcte

### NOTRE PLUS GRANDE AMBITION EST LE SUCCÈS DE L'APPLICATION.

Nous fournissons une assistance en phase de chantier également pour que les produits choisis soient installés correctement et puissent donner le meilleur d'eux-mêmes. Notre principal objectif est, d'une part, la satisfaction du client final et, d'autre part, que chaque application devienne une vitrine de renom pour tous.

## Certification des produits



Pour la certification de ses produits, Stabilit Suisse SA utilise des instituts accrédités au niveau international.

Pour plus d'informations détaillées concernant les certifications disponibles et les produits testés, nos bureaux commerciaux se tiennent à votre entière disposition.



## Certification de l'entreprise

### Certification UNI EN ISO 9001

La qualité, le service et les contrôles au niveau des matières premières sont garantis par la certification UNI EN ISO 9001, qui contraint l'entreprise au respect de normes de production strictes et de procédures de contrôle sévères.

COMPANY WITH  
QUALITY SYSTEM  
CERTIFIED BY DNV  
ISO 9001

### POLYCARBONATE

- **Transparence 89%**
- **Stabilité dimensionnelle de -40°C à +130°C**
- **Résistance élevée aux chocs**
- **Auto-extinctibilité (indice d'oxygène 28%)**
- **Creep réduit (glissement chaînes à froid)**
- **Poids spécifique réduit (1,2 g/cm<sup>3</sup>)**
- **Excellente isolation thermique et électrique**
- **Absorption d'humidité très réduite (0,3%)**
- **Bonne résistance UV**



**Structure morphologique :** Polymère Aromatique Amorphe  
 Famille des polyesters  
 Haut Tg (138°C ~ 145°C)

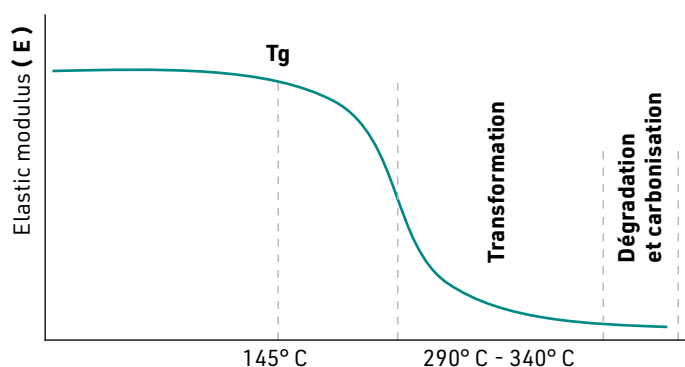

**Elastic modulus  $E_{pc} = 2300 \text{ N/mm}^2$**

## Caractéristiques du polycarbonate

Le polycarbonate est un polymère thermoplastique doté d'excellentes propriétés mécaniques et physiques. Grâce à sa ductilité et à sa durabilité, il est utilisé par exemple dans la fabrication de CD et de DVD, tandis que grâce à sa résistance aux chocs, il est employé dans l'industrie automobile, aéronautique et balistique (hublots d'avions, phares d'automobiles, boucliers et casques anti-émeutes etc.). Toutes ces caractéristiques, alliées à la transparence élevée, font du polycarbonate un matériau adapté aux applications du bâtiment.

### PC : ses principaux avantages

<b>Légereté et transparence</b>	structure plus légère
<b>Possibilité de fines épaisseurs</b>	poids réduit
<b>Auto-extinctibilité</b>	bonne réaction au feu
<b>Pluralité des utilisations</b>	formable à froid et thermoformable à chaud
<b>Possibilité de couleurs différentes</b>	large gamme de possibilités de design
<b>Liberté dans les finitions</b>	lisses, ondulées, peintes et métallisées
<b>Choc</b>	rupture ductile = absence d'éclats en cas de rupture accidentelle
<b>Stabilité dimensionnelle</b>	garantie dans le temps
<b>Conformité aux normes de secteur</b>	isolation thermique, chargements, réaction au feu
<b>LCA (Life Cycle Assessment)</b>	favorable et totalement recyclable en fin de vie



Données techniques relatives au polycarbonate		VALEUR	UNITÉ	NORME
Propriétés mécaniques				
Tension de traction (50 mm/min)		63	MPa	ISO 527
Tension de rupture (50 mm/min)		70	MPa	ISO 527
Allongement limite (50 mm/min)		6	%	ISO 527
Allongement à la rupture (50 mm/min)		120	%	ISO 527
Module d'élasticité (1 mm/min)		2350	MPa	ISO 527
Propriétés d'impact				
Choc Charpy (avec entaille en V)	+ 23°C	75	kJ/m <sup>2</sup>	ISO 179/1eA
	- 30°C	15	kJ/m <sup>2</sup>	ISO 179/1eA
Choc Izod (avec entaille)	+ 23°C	70	kJ/m <sup>2</sup>	ISO 180/1A
	- 30°C	12	kJ/m <sup>2</sup>	ISO 180/1A
Propriétés physiques				
Poids spécifique (densité)		1,2	g/cm <sup>3</sup>	ISO 1183
Absorption d'eau (23°C ; saturation)		0,35	%	ISO 62
Absorption d'humidité (23°C ; 50% RH)		0,15	%	ISO 62
Perméabilité à la vapeur aqueuse (23°C ; 85% RH ; 0,1 mm)		15	g/(m <sup>2</sup> 24h)	ISO 15106-1
Propriétés thermiques				
Coefficient de dilatation thermique linéaire (23°C+55°C)		65 x 10 <sup>-5</sup>	1/K	ISO 11359-2
Conductivité thermique		0,20	W/mK	ISO 8302
Température de ramollissement Vicat (50N ; 120°C/h)		145-149	°C	ISO 306
<b>Valeurs typiques se référant au polycarbonate comme matière première.</b>				

## Comparaison avec d'autres produits

Le polycarbonate, comparé à d'autres matériaux plastiques utilisés couramment dans les secteurs du bâtiment et du verre, présente bien souvent les meilleures caractéristiques.

	U.M.	PC	PMMA	PVC	PET	GRP	VERRE
<b>Densité</b>	g/cm <sup>3</sup>	1,20	1,19	1,38	1,33	1,42	2,50
<b>Résilience</b>	kJ/m <sup>2</sup>	70	2	4	3	1,2	-
<b>Module d'élasticité</b>	N/mm <sup>2</sup>	2.350	3.200	3.200	2.450	6.000	70.000
<b>Dilatation thermique linéaire</b>	1/K	6,5 x 10 <sup>-5</sup>	7,5 x 10 <sup>-5</sup>	6,7 x 10 <sup>-5</sup>	5,0 x 10 <sup>-5</sup>	3,2 x 10 <sup>-5</sup>	0,9 x 10 <sup>-5</sup>
<b>Conductivité thermique</b>	W/m K	0,20	0,19	0,13	0,24	0,15	1,3
<b>Température max d'utilisation</b>	°C	120°	90°	60°	80°	140°	240°
<b>Transparence aux UV</b>	%	4	40	nd	nd	19	80
<b>Réaction au feu</b>	-	très bonne	mauvaise	mauvaise	bonne	mauvaise	excellente
<b>Résistance au vieillissement</b>	-	bonne	très bonne	mauvaise	moyenne	mauvaise	excellente
<b>Compatibilité agents chimiques</b>	-	moyenne	moyenne	bonne	bonne	bonne	très bonne
<b>Valeurs typiques de différents matériaux.</b>							



### Modulit®

20

40

50

55

60

Modulit® est un système de panneaux modulaires extrudés en polycarbonate pouvant être utilisés dans la réalisation de façades ou sheds translucides verticales et/ou inclinées. Le système prévoit la jonction des panneaux au moyen d'emboîtement de joints mâle/femelle. L'installation est ainsi extrêmement facile et rapide même pour des premières expériences d'utilisation de système modulaire. La gamme d'accessoires composée de profils périphériques en aluminium, de pattes de fixation et de joints d'étanchéité permet d'obtenir un système complet et fiable.



LL



XL



NO UV



PLUS



ANTI GLARE

### Avantages

- Facile et rapide à assembler
- Isolation thermique élevée
- Excellente résistance au choc
- Bonne transmission lumineuse
- Bon comportement au feu
- Qualité garantie et certifiée
- Protection UV

GARANTIE  
**G10**  
10 ANS



SERRES



BRICOLAGE



INDUSTRIE



COMMERCIAL



ERP



ARCHITECTURE



RÉSIDENTIEL



BÂTIMENT AGRICOLE



BÂTIMENT SPORTIF

## Principaux avantages du système Modulit®



### Résistance aux chocs

Les propriétés mécaniques du polycarbonate font de ce matériau le technopolymère le plus résistant aux chocs, en garantissant une protection optimale contre les dommages accidentels et contre ceux provoqués par des événements météorologiques. Ces caractéristiques permettent au polycarbonate des performances vraiment plus élevées par rapport à d'autres matériaux (verre, acrylique, PET, etc.) communément utilisées pour des réalisations où la transparence est un élément indispensable. La résistance aux chocs reste la même dans une gamme de températures particulièrement étendue.



### Dilatation thermique

La dilatation thermique est une propriété typique des matériaux, qui consiste en la variation des dimensions lorsque la température augmente ou diminue. Elle est quantifiée par un coefficient qui, pour le polycarbonate, a une valeur de  $6,5 \times 10^{-5} \text{ 1/K}$  (0.065 mm/m°C). La valeur de ce coefficient, plus élevée que certains matériaux habituellement utilisés pour les couvertures et les bâtis (aluminium, acier, etc.), rend nécessaire la prise en compte de cette donnée lors des phases de conception et dans l'application dans des bâtiments.



### Transmission lumineuse

Une conception luminotechnique correcte impose le contrôle de la quantité de lumière nécessaire à l'intérieur du bâtiment. L'importance de l'utilisation de plaques permettant un passage approprié de la lumière est donc évidente. La gamme de produit **Modulit®** permet un vaste choix en phase de conception, grâce à la variété de coloris disponibles qui permettent de satisfaire toutes les exigences.



### G10 Garantie

Les plaques protégées UV offrent une garantie de dix ans contre le jaunissement, la perte de transmission lumineuse et la perforation causée par la grêle. Nos bureaux commerciaux restent à votre disposition pour vous fournir les conditions précises de garantie.



### Comportement au feu

La sécurité contre l'incendie est une nécessité fondamentale. Les panneaux **Modulit®** sont testés auprès de laboratoires indépendants qualifiés sur la base des principales normes en vigueur dans le secteur du bâtiment. Nos bureaux commerciaux sont à votre disposition pour vous fournir plus de détails concernant les certificats disponibles.



### Transmission thermique

La transmission thermique U est le flux de chaleur moyen par m<sup>2</sup> qui passe à travers une structure (la plaque en polycarbonate) qui délimite deux environnements à une température différente (habituellement un environnement intérieur chauffé ou climatisé et un environnement extérieur). Plus cette valeur est faible, plus l'isolation offerte par la plaque sera efficace. Dans l'optique d'une réduction des coûts de chauffage/refroidissement avec, par conséquent, une diminution des émissions nocives dans l'atmosphère. Les normes internationales requièrent des valeurs de transmission thermique de plus en plus restrictives aussi bien pour les matériaux de construction que pour les fermetures transparentes. **Stabilit Suisse**, avec sa vaste gamme de plaques alvéolaires, est à l'avant-garde pour fournir à sa clientèle les solutions les plus adaptées conformes aux normes en vigueur.



### Protection UV

L'application de la protection UV Absorber empêche que les rayons ultraviolets soient absorbés par le polycarbonate en causant sa dégradation rapide et, par conséquent, son jaunissement et la fragilisation de la surface exposée. L'application de la protection UV par coextrusion permet la répartition homogène de l'adjuvant anti-UV contre le rayonnement solaire. Cette technique empêche à la protection UV d'être attaquée par les agents atmosphériques ou endommagée par un mauvais entretien.

### Modulit® 520 HC

**Modulit® 520 HC** est un système en polycarbonate pour la réalisation de façades et sheds translucides dans le secteur du bâtiment industriel et civil. Le système est composé de panneaux extrudés en polycarbonate alvéolaire, de structure en nid d'abeille, d'une épaisseur de 20 mm, largeur utile 495 mm et avec protection UV obtenue par co-extrusion sur la face externe. Le système se compose de système d'accroche des panneaux dotés de profils "mâle/femelle" pour un emboîtement parfait ; des profils périphériques en aluminium complètent la structure de fixation. Avec sa pose facile et économique, **Modulit® 520 HC** permet une excellente transmission de lumière, une résistance à la charge et une bonne isolation thermique.

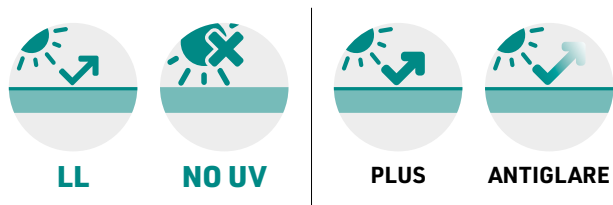

Disponible aussi la version NO UV pour le réalisation des cloisons intérieures

Épaisseur (mm) **20**

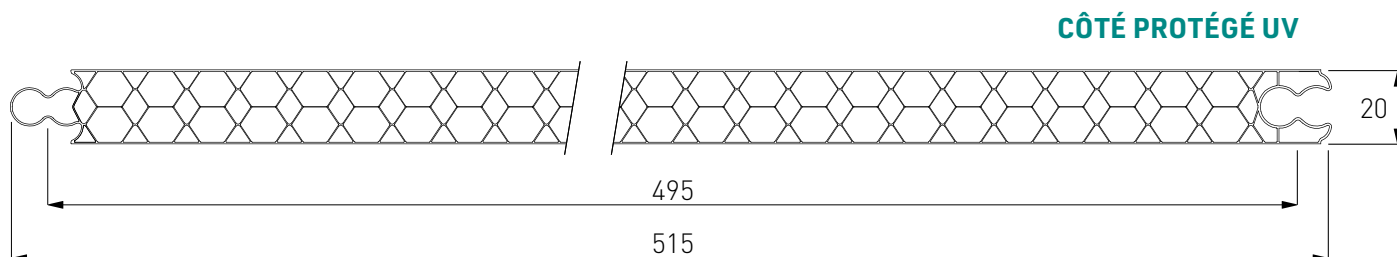

Caractéristiques Techniques Modulit® 520 HC			
Épaisseur	20 mm		
Structure	nid d'abeille		
Largeur module	495 mm		
Longueur	sur mesure		
Transmission thermique	2,0 W/m² K		
Couleurs		<b>TL*</b>	<b>Valeur G**</b>
	Cristal (8005)	52%	64%
	Opale (8121)	31%	49%
Protection UV	co-extrusion sur le côté extérieur		
Garantie	dix ans contre la grêle, le jaunissement, la perte de transmission lumineuse		
Température de service	-40°C / +120°C		
Coefficient de dilatation thermique	0,065 mm/m°C (6,5 x 10 <sup>-5</sup> 1/K)		
Certification au feu	EUROCLASSE B s1 d0		

\* Valeurs mesurées suivant les indications de la norme ASTM      \*\* Valeurs mesurées suivant méthode interne

## Schéma d'accroche Modulit® 520 HC

### • Section accroche panneau / panneau

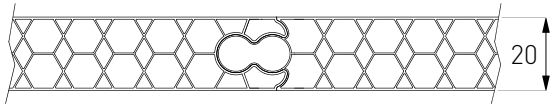

### • Section accroche panneau / crochet / panneau

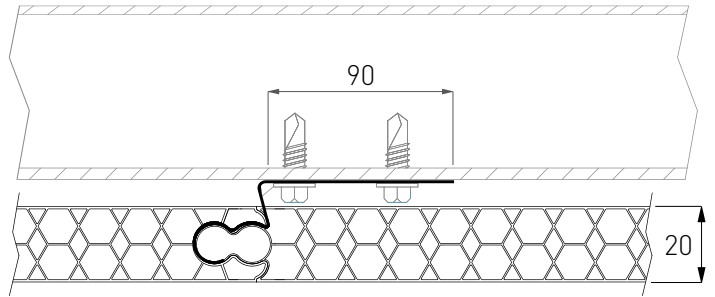

## Tableaux de charges Modulit® 520 HC

### • Tableau charges 2 appuis

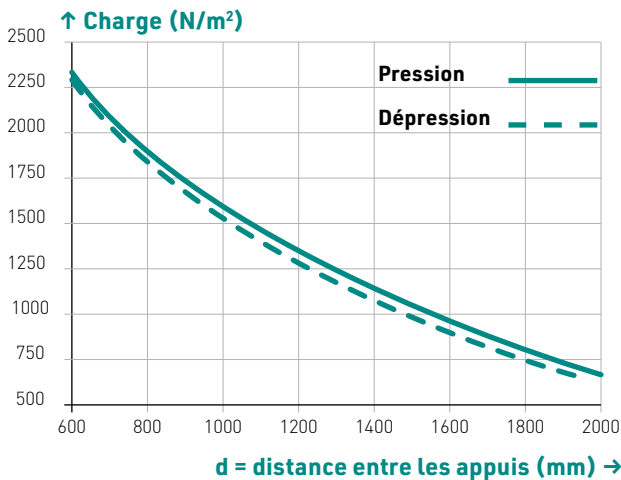

### • Tableau charges 3 ou plusieurs appuis

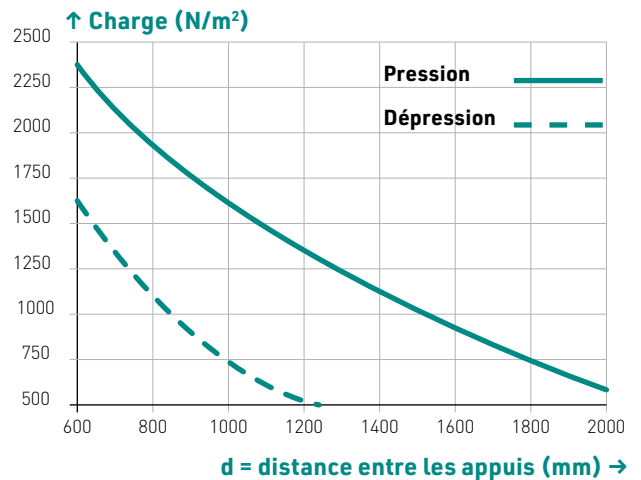

Les graphiques se réfèrent à la valeur de charge à la rupture du système, sous entendue comme valeur minoritaire entre : affaissement du panneau, affaissement des profils périphériques, sortie du panneau de son propre siège. Le concepteur devra vérifier les charges effectives agissant sur le système ainsi que les coefficients d'amplification et de sécurité à appliquer en considérant les conditions climatiques du lieu et les caractéristiques générales et particulières de la structure où est inséré le polycarbonate. Voir les normes spécifiques en vigueur dans chaque pays pour ces évaluations. Pour les données techniques ou pour plus d'informations, se référer au manuel technique ou contacter le bureau technique Stabilit Suisse.

### Cahier des charges Modulit® 520 HC

#### Réalisation de paroi translucide avec système Modulit® 520 HC composé de :

Panneau en polycarbonate alvéolaire, protection UV en co-extrusion sur la face externe, structure à nid d'abeille, épaisseur 20 mm, transmission thermique certifié 2,0 W/m<sup>2</sup> K, couleur cristal (autres couleurs sur demande), fermeture des extrémités avec ruban en aluminium adhésif ; dimensions : largeur utile 495 mm, longueur sur mesure, garantie dix ans.

Profils périphériques en aluminium\*.

Joint extérieurs d'étanchéité en caoutchouc EPDM.

Patte en acier pour la fixation des panneaux (là où nécessaire).

\* brut ou anodisés ou laqués : contactez nos bureaux de vente afin de connaître les standards, les surcoûts, les minimum de commande, les disponibilités.

### Solutions d'installation Modulit® 520 HC avec profils froids

- Installation en tableau avec bavette



- Installation en tableau sans bavette

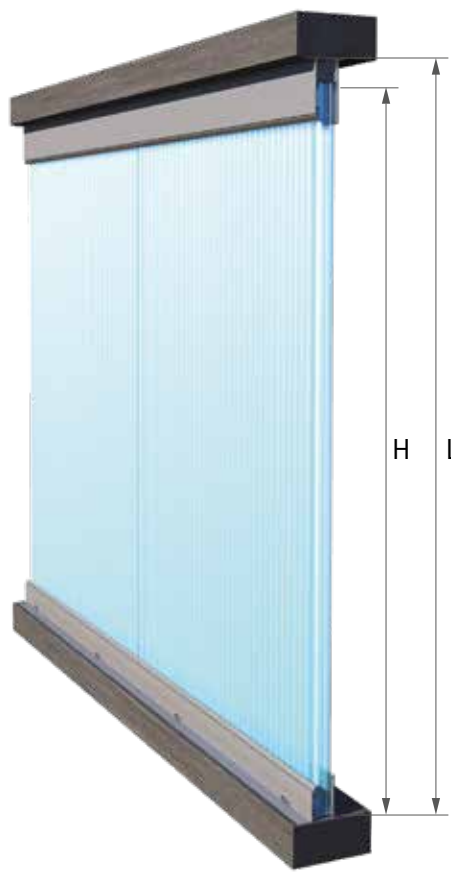

$H = L - 40 \text{ mm}$  (  $L$  = distance entre les profilés en aluminium;  $H$  = hauteur panneau )

- Vue détaillée profil supérieur



- Vue détaillée fixation inférieure avec bavette



- Vue détaillée fixation panneaux avec crochet



# Accessoires pour Modulit® 520 HC

ACCESSOIRE	CODE		DESSIN TECHNIQUE / RENDERING
<b>Profil "froid" supérieur/latéral en aluminium*</b>	M9V1	-	
<b>Profil "froid" inférieur simple en aluminium*</b>	M9V2	-	
<b>Profil "froid" inférieur avec bavette en aluminium*</b>	M9V3	-	
<b>Crochet en inox</b>	M9V8	-	
<b>Ruban adhésif en aluminium (rouleau 50 m)</b>	M965	hauteur 38 mm	
	M957	hauteur 50 mm	
	M968	hauteur 38 mm microperforé	
	M969	hauteur 50 mm microperforé	
<b>Joint en EPDM</b>	M998	-	

\* brut ou anodisés ou laqués : contactez nos bureaux de vente afin de connaître les standards, les surcoûts, les minimum de commande, les disponibilités.

### Modulit® 338 LP

**Modulit® 338 LP** est un système en polycarbonate pour la réalisation de façades et sheds translucides dans le secteur du bâtiment industriel et civil. Le système est composé de panneaux extrudés en polycarbonate alvéolaire, avec structure diagonale à 6 parois, d'une épaisseur de 40 mm, largeur utile 338 mm et avec protection UV obtenue par co-extrusion sur la face externe. Le système se compose de système d'accroche des panneaux dotés de profils "mâle/femelle" pour un emboîtement parfait ; des profils périphériques en aluminium complètent la structure de fixation. Avec sa pose facile et économique, **Modulit® 338 LP** permet une excellente transmission de lumière, une résistance à la charge et une très bonne isolation thermique.

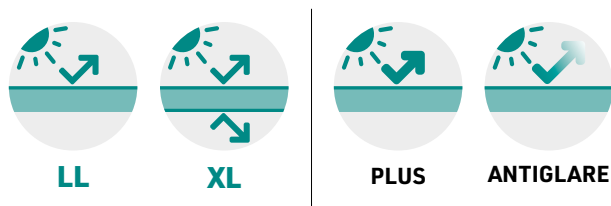

Épaisseur (mm) **40**

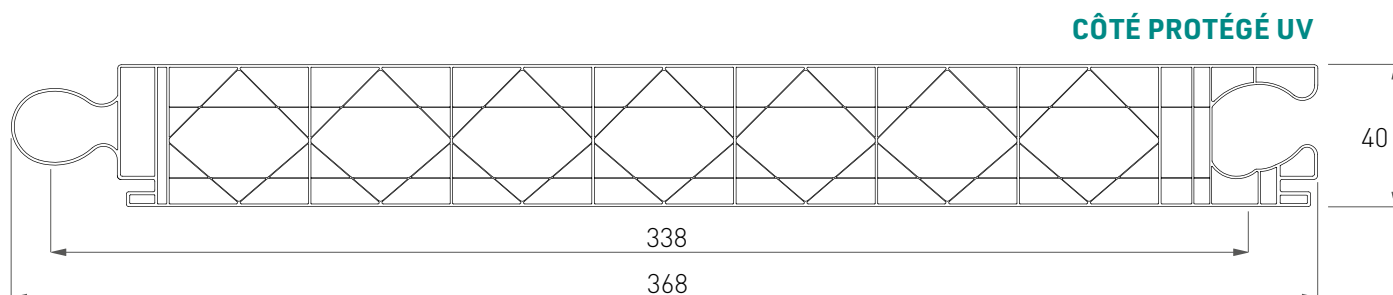

Caractéristiques Techniques Modulit® 338 LP			
Épaisseur	40 mm		
Structure	6 parois		
Largeur module	338 mm		
Longueur	sur mesure		
Transmission thermique	1,3 W/m² K		
Couleurs		<b>TL*</b>	<b>Valeur G**</b>
	Cristal (8005)	58%	66%
	Opale (8121)	37%	54%
Protection UV	co-extrusion sur le côté extérieur (sur demande deux côtés)		
Garantie	dix ans contre la grêle, le jaunissement, la perte de transmission lumineuse		
Température de service	-40°C / +120°C		
Coefficient de dilatation thermique	0,065 mm/m°C (6,5 x 10 <sup>-5</sup> 1/K)		
Certification au feu	EUROCLASSE B s1 d0		

\* Valeurs mesurées conformément à la norme EN410 et EN14500 suivant les indications de la norme EN16153

\*\* Valeurs mesurées suivant les indications de la norme EN 16153





## Schéma d'accroche Modulit® 338 LP

### • Section accroche panneau / panneau

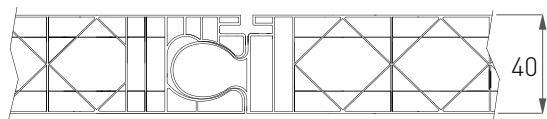

### • Section accroche panneau / crochet / panneau

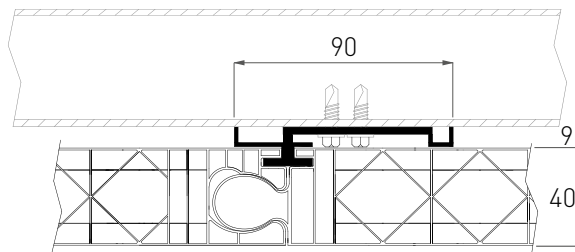

## Tableaux de charges Modulit® 338 LP

### • Tableau charges 2 appuis

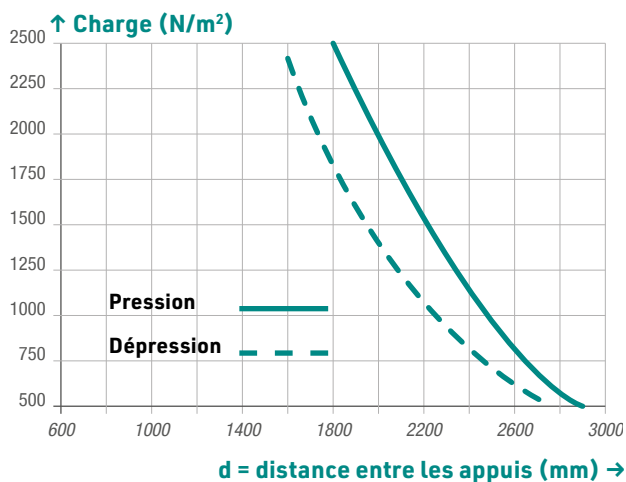

### • Tableau charges 3 ou plusieurs appuis

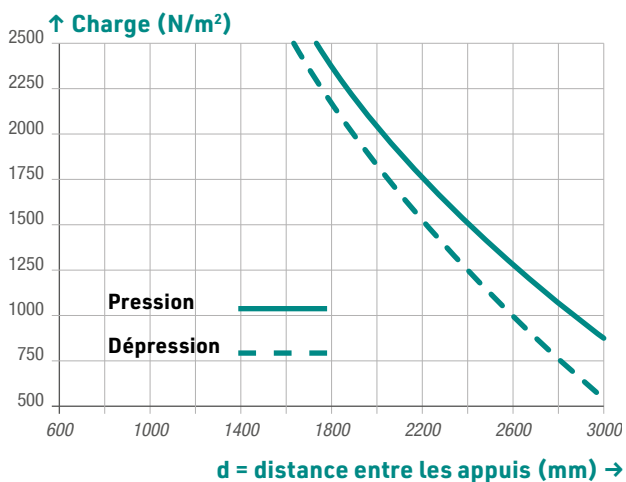

Les graphiques se réfèrent à la valeur de charge à la rupture du système, sous entendu comme valeur minoritaire entre : affaissement du panneau, affaissement des profils périphériques, sortie du panneau de son propre siège. Le concepteur devra vérifier les charges effectives agissant sur le système ainsi que les coefficients d'amplification et de sécurité à appliquer en considérant les conditions climatiques du lieu et les caractéristiques générales et particulières de la structure où est inséré le polycarbonate. Voir les normes spécifiques en vigueur dans chaque pays pour ces évaluations. Pour les données techniques ou pour plus d'informations, se référer au manuel technique ou contacter le bureau technique Stabilit Suisse.

## Cahier des charges Modulit® 338 LP

### Réalisation de paroi translucide avec système Modulit® 338 LP composé de :

Panneau en polycarbonate alvéolaire, protection UV en co-extrusion sur la face externe, structure diagonale à 6 parois, épaisseur 40 mm, transmission thermique certifiée 1,3 W/m<sup>2</sup> K, couleur cristal (autres couleurs sur demande), fermeture des extrémités avec ruban en aluminium adhésif ; dimensions : largeur utile 338 mm, longueur sur mesure, garantie dix ans.

Profils périphériques en aluminium\*.

Joints extérieurs d'étanchéité en caoutchouc EPDM.

Crochet en aluminium pour la fixation des panneaux (si nécessaire).

\* brut ou anodisés ou laqués : contactez nos bureaux de vente afin de connaître les standards, les surcoûts, les minimum de commande, les disponibilités.

### Modulit® 500 LP

**Modulit® 500 LP** est un système en polycarbonate pour la réalisation de façades et sheds translucides dans le secteur du bâtiment industriel et civil. Le système est composé de panneaux extrudés en polycarbonate alvéolaire, avec structure diagonale à 6 parois, d'une épaisseur de 40 mm, largeur utile 500 mm et avec protection UV obtenue par co-extrusion sur la face externe. Le système se compose de système d'accroche des panneaux dotés de profils "mâle/femelle" pour un emboîtement parfait ; des profils périphériques en aluminium complètent la structure de fixation. Avec sa pose facile et économique, **Modulit® 500 LP** permet une excellente transmission de lumière, une résistance à la charge et une très bonne isolation thermique.



Épaisseur (mm) **40**

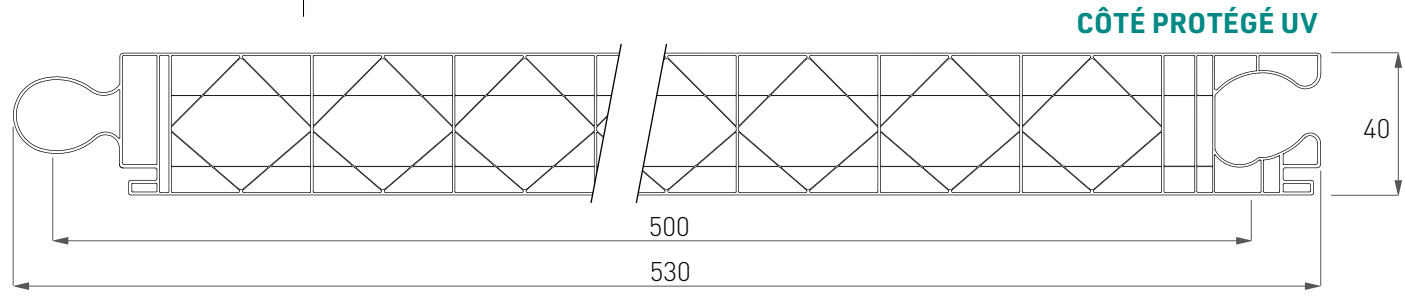
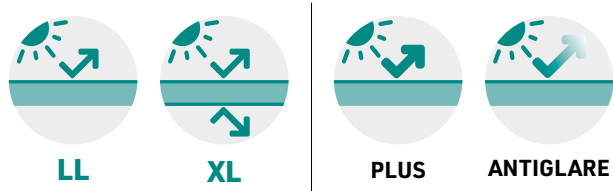

#### Caractéristiques Techniques Modulit® 500 LP

Épaisseur	40 mm		
Structure	6 parois		
Largeur module	500 mm		
Longueur	sur mesure		
Transmission thermique	1,3 W/m² K		
Couleurs		<b>LT*</b>	<b>Valeur G**</b>
	Cristal (8005)	58%	66%
	Opale (8121)	37%	54%
Protection UV	co-extrusion sur le côté extérieur (sur demande deux côtés)		
Garantie	dix ans contre la grêle, le jaunissement, la perte de transmission lumineuse		
Température de service	-40°C / +120°C		
Coefficient de dilatation thermique	0,065 mm/m°C (6,5 x 10 <sup>-5</sup> 1/K)		
Certification au feu	EUROCLASSE B s1 d0		

\* Valeurs mesurées conformément à la norme EN410 et EN14500 suivant les indications de la norme EN16153

\*\* Valeurs mesurées suivant les indications de la norme EN 16153

## Schéma d'accroche Modulit® 500 LP

### • Section accroche panneau / panneau

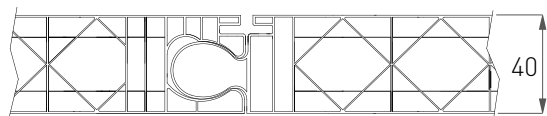

### • Section accroche panneau / crochet / panneau

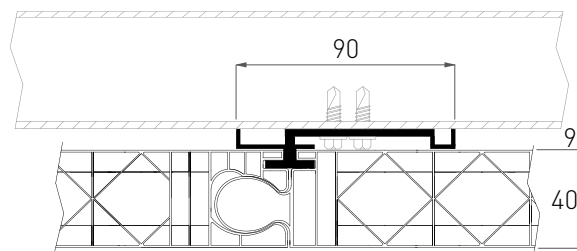

## Tableaux de charges Modulit® 500 LP

### • Tableau charges 2 appuis

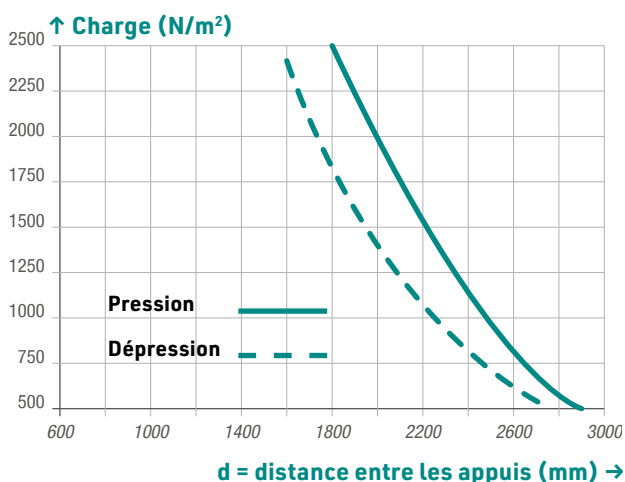

### • Tableau charges 3 ou plusieurs appuis

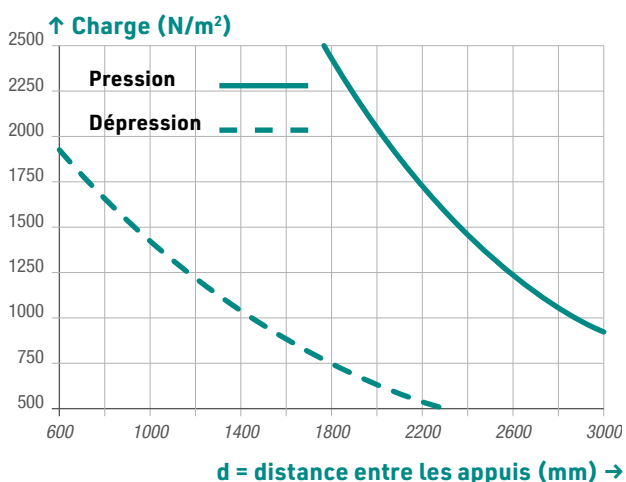

Les graphiques se réfèrent à la valeur de charge à la rupture du système, sous entendue comme valeur minoritaire entre : affaissement du panneau, affaissement des profils périphériques, sortie du panneau de son propre siège. Le concepteur devra vérifier les charges effectives agissant sur le système ainsi que les coefficients d'amplification et de sécurité à appliquer en considérant les conditions climatiques du lieu et les caractéristiques générales et particulières de la structure où est inséré le polycarbonate. Voir les normes spécifiques en vigueur dans chaque pays pour ces évaluations. Pour les données techniques ou pour plus d'informations, se référer au manuel technique ou contacter le bureau technique Stabilit Suisse.

## Cahier des charges Modulit® 500 LP

### Réalisation de paroi translucide avec système Modulit® 500 LP composé de :

Panneau en polycarbonate alvéolaire, protection UV en co-extrusion sur la face externe, structure diagonale à 6 parois, épaisseur 40 mm, transmission thermique certifiée 1,3 W/m<sup>2</sup> K, couleur cristal (autres couleurs sur demande), fermeture des extrémités avec ruban en aluminium adhésif ; dimensions : largeur utile 500 mm, longueur sur mesure, garantie dix ans.

Profils périphériques en aluminium\*.

Joints extérieurs d'étanchéité en caoutchouc EPDM.

Crochet en aluminium pour la fixation des panneaux (si nécessaire).

\* brut ou anodisés ou laqués : contactez nos bureaux de vente afin de connaître les standards, les surcoûts, les minimum de commande, les disponibilités.

### Modulit® 511 LP 40 mm

**Modulit® 511 LP 40 mm** est un système en polycarbonate pour la réalisation de façades et sheds translucides dans le secteur du bâtiment industriel et civil. Le système est composé de panneaux extrudés en polycarbonate alvéolaire, avec structure à double X, 11 parois, d'une épaisseur 40 mm, largeur utile 490 mm et avec protection UV obtenue par co-extrusion sur la face externe. Le système se compose de système d'accroche des panneaux dotés de profils "mâle/femelle" pour un emboîtement parfait ; des profils périphériques en aluminium complètent la structure de fixation. Avec sa pose facile et économique, **Modulit® 511 LP 40 mm** permet une excellente transmission de lumière, une résistance à la charge et une très bonne isolation thermique.



Épaisseur (mm) **40**

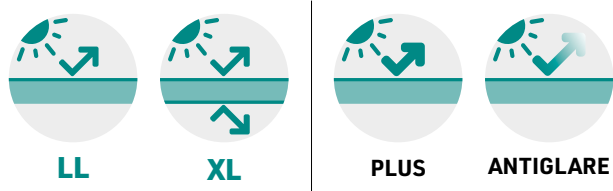

CÔTÉ PROTÉGÉ UV

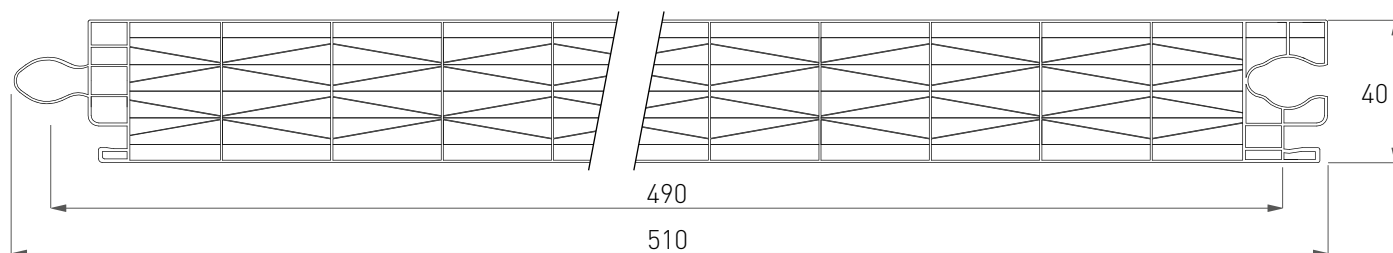

#### Caractéristiques Techniques Modulit® 511 LP 40 mm

Épaisseur	40 mm		
Structure	11 parois		
Largeur module	490 mm		
Longueur	sur mesure		
Transmission thermique	0,97 W/m² K		
Couleurs		<b>TL*</b>	<b>Valeur G**</b>
	Cristal (8005)	43%	50%
	Opale (8121)	28%	44%
Protection UV	co-extrusion sur le côté extérieur (sur demande deux côtés)		
Garantie	dix ans contre la grêle, le jaunissement, la perte de transmission lumineuse		
Température de service	-40°C / +120°C		
Coefficient de dilatation thermique	0,065 mm/m°C (6,5 x 10 <sup>-5</sup> 1/K)		
Certification au feu	EUROCLASSE B s1 d0		

\* Valeurs mesurées conformément à la norme EN410 et EN14500 suivant les indications de la norme EN16153

\*\* Valeurs mesurées suivant les indications de la norme EN 16153

## Schéma d'accroche Modulit® 511 LP 40 mm

### • Section accroche panneau / panneau

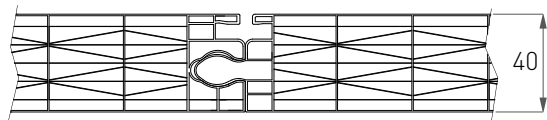

### • Section accroche panneau / crochet / panneau

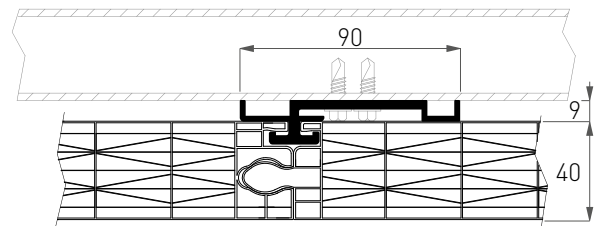

## Tableaux de charges Modulit® 511 LP 40 mm

### • 2 appuis

↑ Charge (N/m<sup>2</sup>)

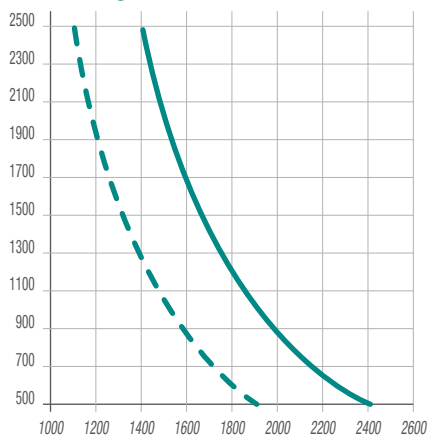

d = distance entre les appuis (mm) →

**Pression/Dépression** - - - -  
(max déformation 1/100)

**Pression/Dépression** ————  
(max déformation 1/50)

### • 3 appuis PRESSION

↑ Charge (N/m<sup>2</sup>)

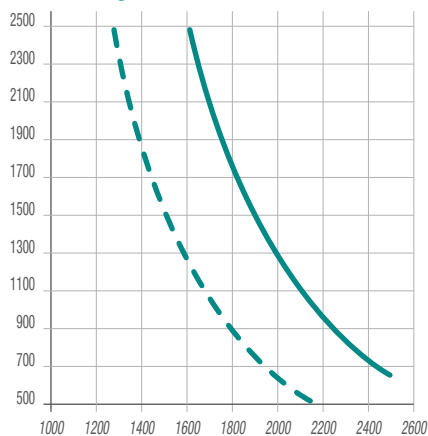

d = distance entre les appuis (mm) →

**Pression** - - - -  
(max déformation 1/100)

**Pression** ————  
(max déformation 1/50)

### • 3 appuis DÉPRESSION

↑ Charge (N/m<sup>2</sup>)

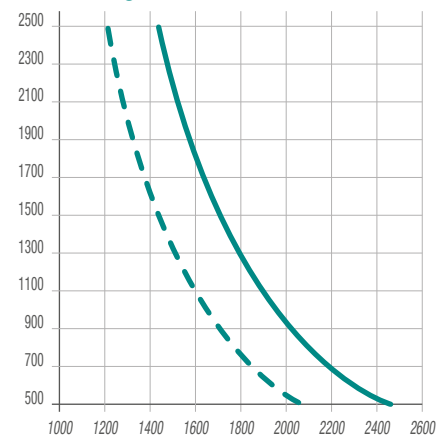

d = distance entre les appuis (mm) →

**Dépression** - - - -  
(max déformation 1/100)

**Dépression** ————  
(max déformation 1/50)

### Cahier des charges Modulit® 511 LP 40 mm

#### Réalisation de paroi translucide avec système Modulit® 511 LP 40 mm composé de :

Panneau en polycarbonate alvéolaire, protection UV en co-extrusion sur la face externe, structure à 11 parois, épaisseur 40 mm, transmission thermique certifiée à 0,97 W/m<sup>2</sup> K, couleur cristal (autres couleurs sur demande). Fermeture des extrémités avec ruban adhésif en aluminium ; dimensions : largeur utile 490 mm, longueur sur mesure, garantie dix ans.

Profils périphériques en aluminium\*.

Joints extérieurs d'étanchéité en caoutchouc EPDM.

Patte en aluminium pour la fixation des panneaux (si nécessaire).

\* brut ou anodisés ou laqués : contactez nos bureaux de vente afin de connaître les standards, les surcoûts, les minimum de commande, les disponibilités.

Le concepteur devra vérifier les charges effectives agissant sur le système ainsi que les coefficients d'amplification et de sécurité à appliquer en considérant les conditions climatiques du lieu et les caractéristiques générales et particulières de la structure où est inséré le polycarbonate. Voir les normes spécifiques en vigueur dans chaque pays pour ces évaluations. Pour les données techniques ou pour plus d'informations, se référer au manuel technique ou contacter le bureau technique Stabilit Suisse.

### Modulit® 511 LP 50 mm

**Modulit® 511 LP 50 mm** est un système en polycarbonate pour la réalisation de façades et sheds translucides dans le secteur du bâtiment industriel et civil. Le système est composé de panneaux extrudés en polycarbonate alvéolaire, avec structure à double X, 11 parois, d'une épaisseur 50 mm, largeur utile 500 mm et avec protection UV obtenue par co-extrusion sur la face externe. Le système se compose de système d'accroche des panneaux dotés de profils "mâle/femelle" pour un emboîtement parfait ; des profils périphériques en aluminium complètent la structure de fixation. Avec sa pose facile et économique, **Modulit® 511 LP 50 mm** permet une excellente transmission de lumière, une résistance à la charge et une très bonne isolation thermique.



Épaisseur (mm) **50**

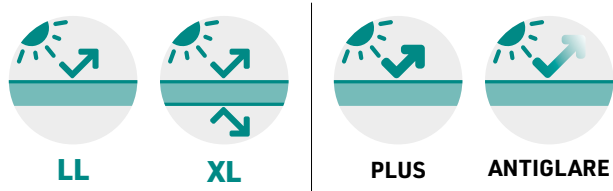

**CÔTÉ PROTÉGÉ UV**

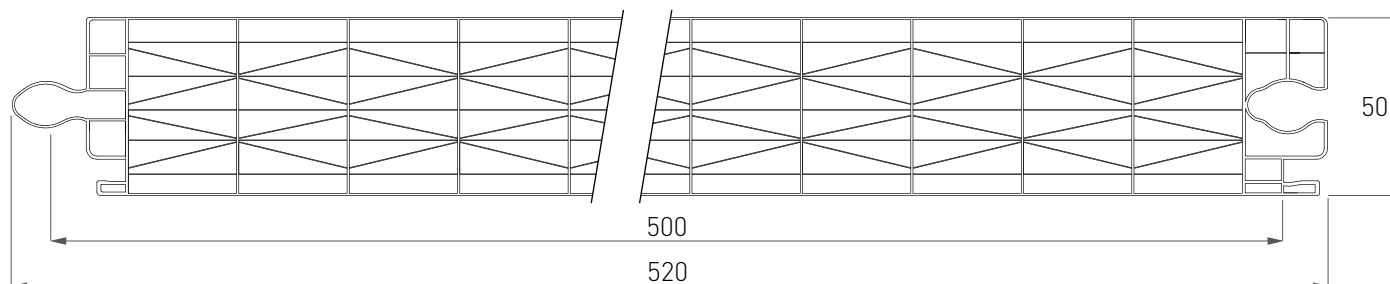

#### Caractéristiques Techniques Modulit® 511 LP 50 mm

Épaisseur	50 mm		
Structure	11 parois		
Largeur module	500 mm		
Longueur	sur mesure		
Transmission thermique	0,9 W/m² K		
Couleurs		<b>TL*</b>	<b>Valeur G**</b>
	Cristal (8005)	41%	50%
	Opale (8121)	27%	43%
Protection UV	co-extrusion sur le côté extérieur (sur demande deux côtés)		
Garantie	dix ans contre la grêle, le jaunissement, la perte de transmission lumineuse		
Température de service	-40°C / +120°C		
Coefficient de dilatation thermique	0,065 mm/m°C (6,5 x 10 <sup>-5</sup> 1/K)		
Certification au feu	EUROCLASSE B s1 d0		

\* Valeurs mesurées conformément à la norme EN410 et EN14500 suivant les indications de la norme EN16153

\*\* Valeurs mesurées suivant les indications de la norme EN 16153

## Schéma d'accroche Modulit® 511 LP 50 mm

### • Section accroche panneau / panneau

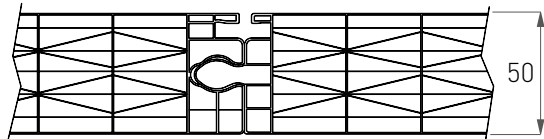

### • Section accroche panneau / crochet / panneau

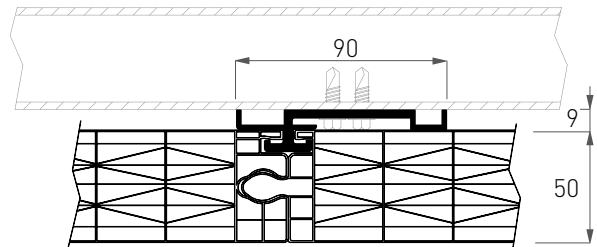

## Tableaux de charges Modulit® 511 LP 50 mm

### • 2 appuis

↑ Charge (N/m<sup>2</sup>)

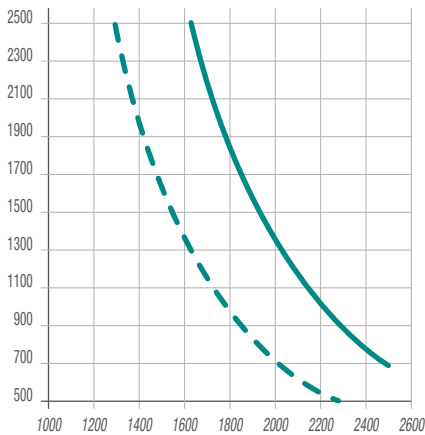

d = distance entre les appuis (mm) →

**Pression/Dépression** - - - -  
(max déformation 1/100)

**Pression/Dépression** ————  
(max déformation 1/50)

### • 3 appuis PRESSION

↑ Charge (N/m<sup>2</sup>)

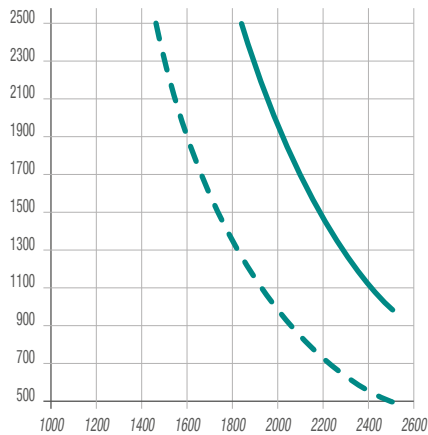

d = distance entre les appuis (mm) →

**Pression** - - - -  
(max déformation 1/100)

**Pression** ————  
(max déformation 1/50)

### • 3 appuis DÉPRESSION

↑ Charge (N/m<sup>2</sup>)

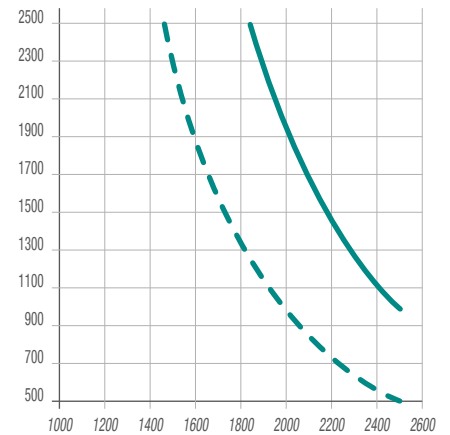

d = distance entre les appuis (mm) →

**Dépression** - - - -  
(max déformation 1/100)

**Dépression** ————  
(max déformation 1/50)

### Cahier des charges Modulit® 511 LP 50 mm

#### Réalisation de paroi translucide avec système Modulit® 511 LP 50 mm composé de :

Panneau en polycarbonate alvéolaire, protection UV en co-extrusion sur la face externe, structure à 11 parois, épaisseur 50 mm, échange thermique certifié à 0,9 W/m<sup>2</sup> K, couleur cristal (autres couleurs sur demande). Fermeture des extrémités avec ruban adhésif en aluminium ; dimensions : largeur utile 500 mm, longueur sur mesure, garantie dix ans.

Profils périphériques en aluminium\*.

Joints extérieurs d'étanchéité en caoutchouc EPDM.

Patte en aluminium pour la fixation des panneaux (si nécessaire).

\* brut ou anodisés ou laqués : contactez nos bureaux de vente afin de connaître les standards, les surcoûts, les minimum de commande, les disponibilités.

Le concepteur devra vérifier les charges effectives agissant sur le système ainsi que les coefficients d'amplification et de sécurité à appliquer en considérant les conditions climatiques du lieu et les caractéristiques générales et particulières de la structure où est inséré le polycarbonate. Voir les normes spécifiques en vigueur dans chaque pays pour ces évaluations. Pour les données techniques ou pour plus d'informations, se référer au manuel technique ou contacter le bureau technique Stabilit Suisse.

### Modulit® 511 LP 55 mm

Modulit® 511 LP 55 mm est un système en polycarbonate pour la réalisation de façades et sheds translucides dans le secteur du bâtiment industriel et civil. Le système est composé de panneaux extrudés en polycarbonate alvéolaire, avec structure à double X, 11 parois, d'une épaisseur 55 mm, largeur utile 495 mm et avec protection UV obtenue par co-extrusion sur la face externe. Le système se compose de système d'accroche des panneaux dotés de profils "mâle/femelle" pour un emboîtement parfait ; des profils périphériques en aluminium la structure de fixation. Avec sa pose facile et économique, Modulit® 511 LP 55 mm permet une excellente transmission de lumière, une résistance à la charge et une très bonne isolation thermique.



Épaisseur (mm) **55**

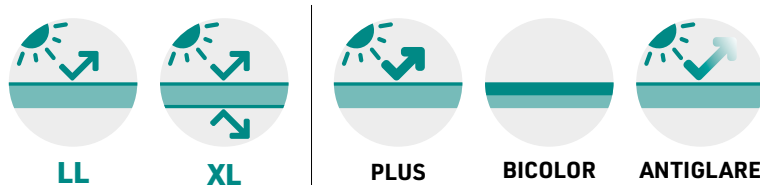

CÔTÉ PROTÉGÉ UV

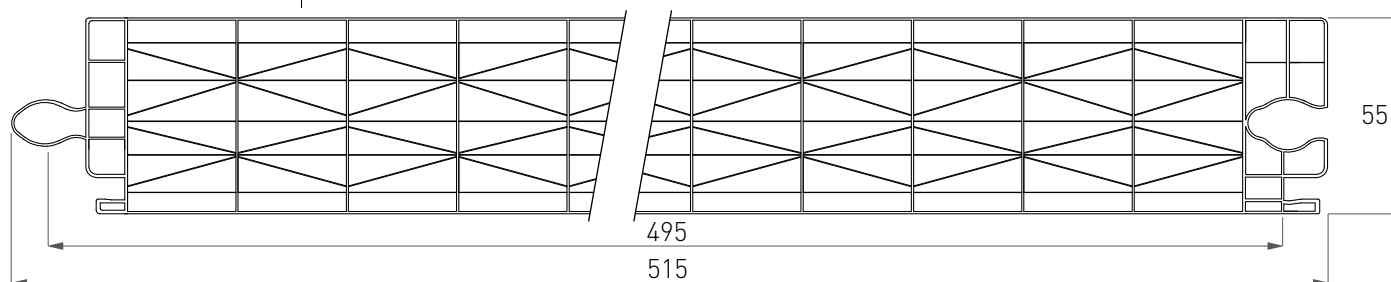

#### Caractéristiques Techniques Modulit® 511 LP 55 mm

Épaisseur	55 mm		
Structure	11 parois		
Largeur module	495 mm		
Longueur	sur mesure		
Transmission thermique	0,87 W/m² K		
Couleurs		<b>TL*</b>	<b>Valeur G**</b>
	Cristal (8005)	39%	50%
	Opale (8121)	27%	43%
Protection UV	co-extrusion sur le côté extérieur (sur demande deux côtés)		
Garantie	dix ans contre la grêle, le jaunissement, la perte de transmission lumineuse		
Température de service	-40°C / +120°C		
Coefficient de dilatation thermique	0,065 mm/m°C (6,5 x 10 <sup>-5</sup> 1/K)		
Certification au feu	EUROCLASSE B s1 d0		

\* Valeurs mesurées conformément à la norme EN410 et EN14500 suivant les indications de la norme EN16153

\*\* Valeurs mesurées suivant les indications de la norme EN 16153



## Schéma d'accroche Modulit® 511 LP 55 mm

### • Section accroche panneau / panneau

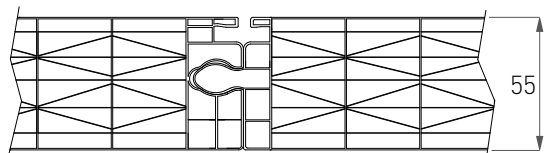

### • Section accroche panneau / crochet / panneau

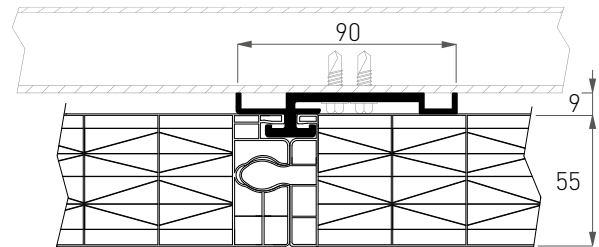

## Tableaux de charges Modulit® 511 LP 55 mm

### • 2 appuis

↑ Charge (N/m<sup>2</sup>)

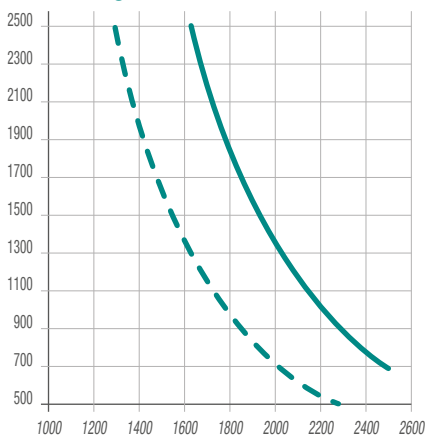

d = distance entre les appuis (mm) →

**Pression/Dépression** - - - -  
(max déformation 1/100)

**Pression/Dépression** ————  
(max déformation 1/50)

### • 3 appuis PRESSION

↑ Charge (N/m<sup>2</sup>)

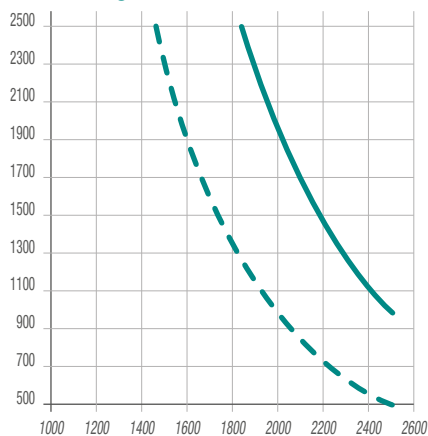

d = distance entre les appuis (mm) →

**Pression** - - - -  
(max déformation 1/100)

**Pression** ————  
(max déformation 1/50)

### • 3 appuis DÉPRESSION

↑ Charge (N/m<sup>2</sup>)

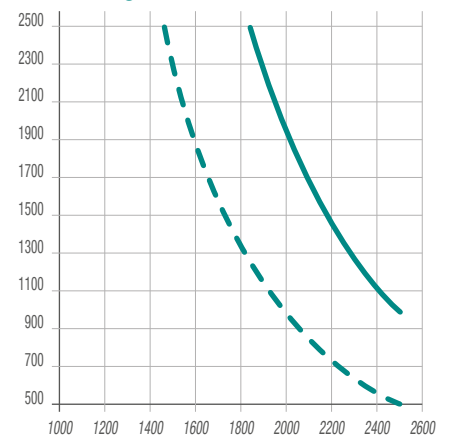

d = distance entre les appuis (mm) →

**Dépression** - - - -  
(max déformation 1/100)

**Dépression** ————  
(max déformation 1/50)

### Cahier des charges Modulit® 511 LP 55 mm

#### Réalisation de paroi translucide avec système Modulit® 511 LP 55 mm composé de :

Panneau en polycarbonate alvéolaire, protection UV en co-extrusion sur la face externe, structure à 11 parois, épaisseur 55 mm, échange thermique certifié à 0,87 W/m<sup>2</sup> K, couleur cristal (autres couleurs sur demande). Fermeture des extrémités avec ruban adhésif en aluminium ; dimensions : largeur utile 495 mm, longueur sur mesure, garantie dix ans.

Profils périphériques en aluminium\*.

Joints extérieurs d'étanchéité en caoutchouc EPDM.

Patte en aluminium pour la fixation des panneaux (si nécessaire).

\* brut ou anodisés ou laqués : contactez nos bureaux de vente afin de connaître les standards, les surcoûts, les minimum de commande, les disponibilités.

Le concepteur devra vérifier les charges effectives agissant sur le système ainsi que les coefficients d'amplification et de sécurité à appliquer en considérant les conditions climatiques du lieu et les caractéristiques générales et particulières de la structure où est inséré le polycarbonate. Voir les normes spécifiques en vigueur dans chaque pays pour ces évaluations. Pour les données techniques ou pour plus d'informations, se référer au manuel technique ou contacter le bureau technique Stabilit Suisse.

### Modulit® 511 LP 60 mm

**Modulit® 511 LP 60 mm** est un système en polycarbonate pour la réalisation de façades et sheds translucides dans le secteur du bâtiment industriel et civil. Le système est composé de panneaux extrudés en polycarbonate alvéolaire, avec structure à double X, 11 parois, d'une épaisseur 60 mm, largeur utile 495 mm et avec protection UV obtenue par co-extrusion sur la face externe. Le système se compose de système d'accroche des panneaux dotés de profils "mâle/femelle" pour un emboîtement parfait ; des profils périphériques en aluminium complètent la structure de fixation. Avec sa pose facile et économique, **Modulit® 511 LP 60 mm** permet une excellente transmission de lumière, une résistance à la charge et une très bonne isolation thermique.



Épaisseur (mm) **60**

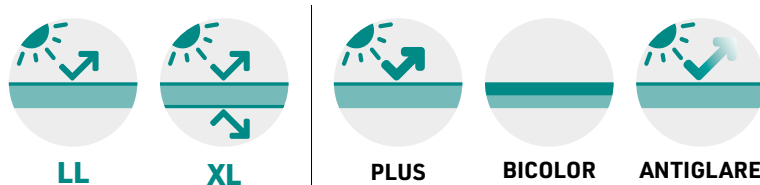

**CÔTÉ PROTÉGÉ UV**

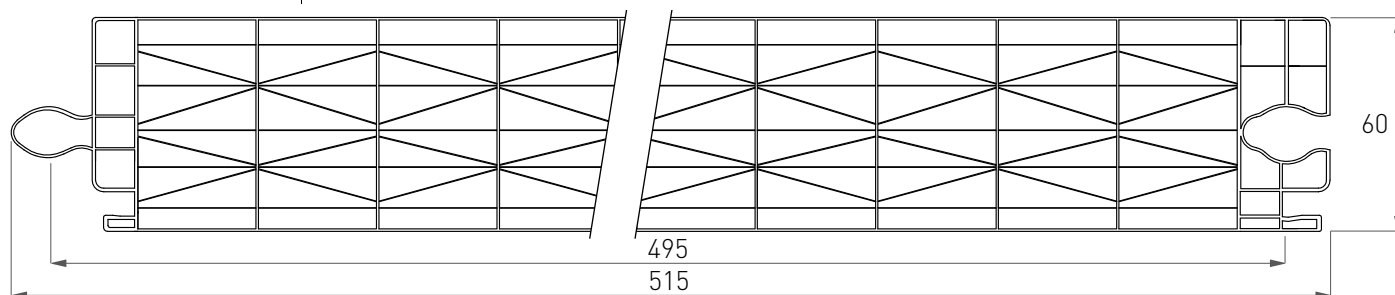

Caractéristiques Techniques Modulit® 511 LP 60 mm			
Épaisseur	60 mm		
Structure	11 parois		
Largeur module	495 mm		
Longueur	sur mesure		
Transmission thermique	0,8 W/m² K		
Couleurs		<b>TL*</b>	<b>Valeur G**</b>
	Cristal (8005)	44%	51%
	Opale (8121)	18%	39%
Protection UV	co-extrusion sur le côté extérieur (sur demande deux côtés)		
Garantie	dix ans contre la grêle, le jaunissement, la perte de transmission lumineuse		
Température de service	-40°C / +120°C		
Coefficient de dilatation thermique	0,065 mm/m°C (6,5 x 10 <sup>-5</sup> 1/K)		
Certification au feu	EUROCLASSE B s1 d0		

\* Valeurs mesurées conformément à la norme EN410 et EN14500 suivant les indications de la norme EN16153

\*\* Valeurs mesurées suivant les indications de la norme EN 16153

## Schéma d'accroche Modulit® 511 LP 60 mm

### • Section accroche panneau / panneau

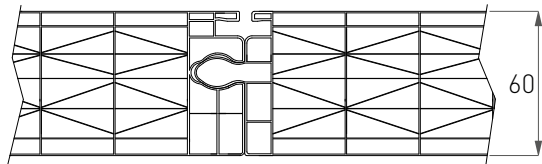

### • Section accroche panneau / crochet / panneau

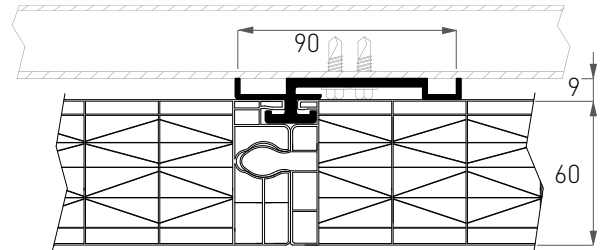

## Tableaux de charges Modulit® 511 LP 60 mm

### • 2 appuis

↑ Charge (N/m<sup>2</sup>)

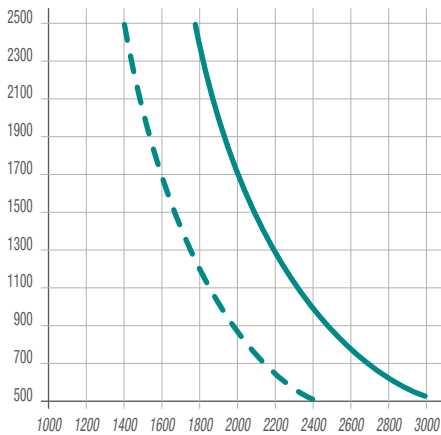

d = distance entre les appuis (mm) →

**Pression/Dépression** - - - -  
(max déformation 1/100)

**Pression/Dépression** ————  
(max déformation 1/50)

### • 3 appuis PRESSION

↑ Charge (N/m<sup>2</sup>)

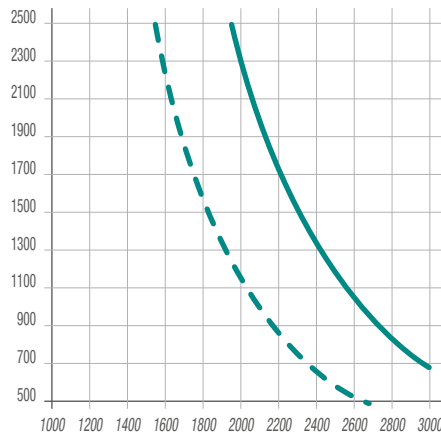

d = distance entre les appuis (mm) →

**Pression** - - - -  
(max déformation 1/100)

**Pression** ————  
(max déformation 1/50)

### • 3 appuis DÉPRESSION

↑ Charge (N/m<sup>2</sup>)

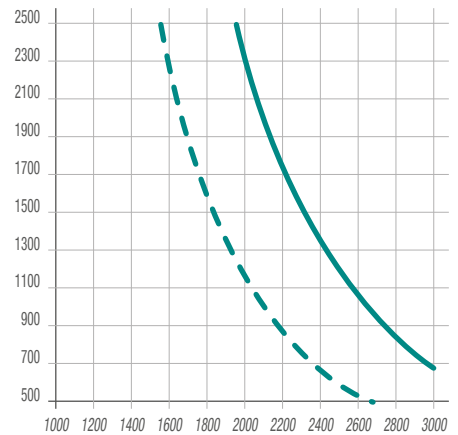

d = distance entre les appuis (mm) →

**Dépression** - - - -  
(max déformation 1/100)

**Dépression** ————  
(max déformation 1/50)

### Cahier des charges Modulit® 511 LP 60 mm

#### Réalisation de paroi translucide avec système Modulit® 511 LP 60 mm composé de :

Panneau en polycarbonate alvéolaire, protection UV en co-extrusion sur la face externe, structure à 11 parois, épaisseur 60 mm, échange thermique certifié à 0,8 W/m<sup>2</sup> K, couleur cristal (autres couleurs sur demande). Fermeture des extrémités avec ruban adhésif en aluminium ; dimensions : largeur utile 495 mm, longueur sur mesure, garantie dix ans.

Profils périphériques en aluminium\*.

Joints extérieurs d'étanchéité en caoutchouc EPDM.

Patte en aluminium pour la fixation des panneaux (si nécessaire).

\* brut ou anodisés ou laqués : contactez nos bureaux de vente afin de connaître les standards, les surcoûts, les minimum de commande, les disponibilités.

Le concepteur devra vérifier les charges effectives agissant sur le système ainsi que les coefficients d'amplification et de sécurité à appliquer en considérant les conditions climatiques du lieu et les caractéristiques générales et particulières de la structure où est inséré le polycarbonate. Voir les normes spécifiques en vigueur dans chaque pays pour ces évaluations. Pour les données techniques ou pour plus d'informations, se référer au manuel technique ou contacter le bureau technique Stabilit Suisse.

Solutions d'installation Modulit® 338 LP, Modulit® 500 LP et Modulit® 511 LP avec profils froids

- Installation en tableau avec bavette



- Installation en tableau sans bavette



- Installation en applique sans bavette

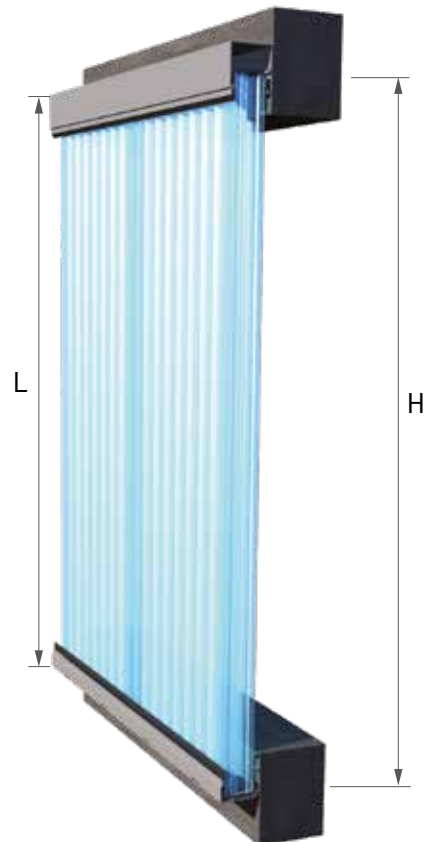

$H1 = L1 - 40 \text{ mm}$  (  $L1$  = distance entre les profils en aluminium ;  $H1$  = hauteur panneau )  
 $H = L - 35 \text{ mm}$  (  $L$  = distance entre les profils en aluminium ;  $H$  = hauteur panneau )

- Vue détaillée profil supérieur



- Vue détaillée fixation inférieure avec bavette



- Vue détaillée fixation panneaux avec crochet

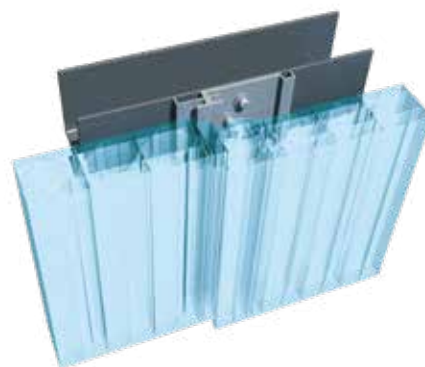



Solutions d'installation Modulit® 338 LP, Modulit® 500 LP et Modulit® 511 LP avec profils à rupture thermique

- Installation en tableau avec bavette



- Installation en tableau sans bavette



- Installation en applique sans bavette

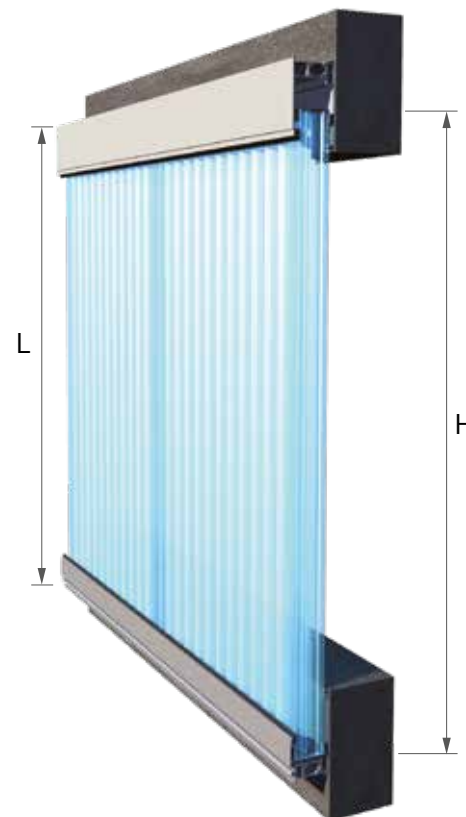

$H = L - 95 \text{ mm}$  (  $L$  = distance entre les profilés en aluminium ;  $H$  = hauteur panneau )

- Vue détaillée profil supérieur à rupture thermique



- Vue détaillée fixation inférieure avec bavette à rupture thermique



- Vue détaillée fixation latérale



### Accessoires pour Modulit® épaisseur 40 mm

ACCESSOIRE	CODE	DESSIN TECHNIQUE / RENDERING
Profil "froid" supérieur/latéral en aluminium*	M987	
Profil "froid" inférieur simple en aluminium*	M989	
Profil "froid" supérieur "haut" en aluminium*	M9S4 M9S6	
Profil "froid" inférieur avec bavette en aluminium*	M988	
Profil "froid" latéral en aluminium*	M995 M996	
Profil à rupture thermique supérieur/latéral en aluminium* pour 40 mm	M9B2	

\* brut ou anodisés ou laqués : contactez nos bureaux de vente afin de connaître les standards, les surcoûts, les minimum de commande, les disponibilités.

# Accessoires pour Modulit® épaisseur 40 mm

ACCESSOIRE	CODE		DESSIN TECHNIQUE / RENDERING	
<b>Profil à rupture thermique inférieur en aluminium* pour 40 mm</b>	M9B1	-		
<b>Profil à rupture thermique latéral en aluminium* pour 40 mm</b>	M9C3 M9C4	-		
<b>Crochet en aluminium pour Modulit® 338 LP et 500LP</b>	M9V9	-		
<b>Crochet en aluminium pour Modulit® 511LP</b>	M9V6	-		
<b>Ruban adhésif en aluminium (rouleau 50 m)</b>	M966	hauteur 70 mm		
	M970	hauteur 70 mm microperforé		
<b>Joints en EPDM</b>	M998	-		
<b>Joint en EPDM</b>	M928	-		
<b>Joint en EPDM</b>	M9S3	-		

\* brut ou anodisés ou laqués : contactez nos bureaux de vente afin de connaître les standards, les surcoûts, les minimum de commande, les disponibilités.

### Accessoires pour Modulit® épaisseur 50 mm

ACCESSOIRE	CODE		DESSIN TECHNIQUE / RENDERING	
<b>Profil à rupture thermique supérieur/latéral en aluminium* pour 50 mm</b>	M9B4	-		
<b>Profil à rupture thermique inférieur en aluminium* pour 50 mm</b>	M9B3	-		
<b>Profil à rupture thermique latéral en aluminium* pour 50 mm</b>	M9C3 M9C5	-		
<b>Crochet en aluminium</b>	M9V6	-		
<b>Ruban adhésif en aluminium / microperforé (rouleau 50 m)</b>	M966	hauteur 70 mm		
	M970	hauteur 70 mm microperforé		
<b>Joint en EPDM</b>	M928	-		
<b>Joint en EPDM</b>	M9S3	-		

\* brut ou anodisés ou laqués : contactez nos bureaux de vente afin de connaître les standards, les surcoûts, les minimum de commande, les disponibilités.





INDUSTRIE

COMMERCIAL

ERP

ARCHITECTURE

RÉSIDENTIEL

BÂTIMENT AGRICOLE

BÂTIMENT SPORTIF

## Accessoires pour Modulit® épaisseur 55 mm

ACCESSOIRE	CODE		DESSIN TECHNIQUE / RENDERING	
<b>Profil à rupture thermique supérieur/latéral en aluminium* pour 55 mm</b>	M9B6	-		
<b>Profil à rupture thermique inférieur en aluminium* pour 55 mm</b>	M9B5	-		
<b>Profil à rupture thermique latéral en aluminium* pour 55 mm</b>	M9C3 M9C6	-		
<b>Crochet en aluminium</b>	M9V6	-		
<b>Ruban adhésif en aluminium / microperforé (rouleau 50 m)</b>	MXA8	hauteur 90 mm microperforé		
<b>Joint en EPDM</b>	M928	-		
<b>Joint en EPDM</b>	M9S3	-		

\* brut ou anodisés ou laqués : contactez nos bureaux de vente afin de connaître les standards, les surcoûts, les minimum de commande, les disponibilités.

### Accessoires pour Modulit® épaisseur 60 mm

ACCESSOIRE	CODE		DESSIN TECHNIQUE / RENDERING	
<b>Profil à rupture thermique supérieur/latéral en aluminium* pour 60 mm</b>	M9B8	-		
<b>Profil à rupture thermique inférieur en aluminium* pour 60 mm</b>	M9B7	-		
<b>Profil à rupture thermique latéral en aluminium* pour 60 mm</b>	M9C3 M9C7	-		
<b>Crochet en aluminium</b>	M9V6	-		
<b>Ruban adhésif en aluminium microperforé (rouleau 50 m)</b>	MXA8	hauteur 90 mm microperforé		
<b>Joint en EPDM</b>	M928	-		
<b>Joint en EPDM</b>	M9S3	-		

\* brut ou anodisés ou laqués : contactez nos bureaux de vente afin de connaître les standards, les surcoûts, les minimum de commande, les disponibilités.



## Joint intégré

Les panneaux **Modulit® 338 LP et 500 LP** peuvent être équipés d'un joint transparent intégré. Cet élément qui ne limite pas la transmission lumineuse du panneau et qui ne crée pas de lignes de couleur différentes s'adapte aux différentes géométries du produit où il est appliqué en améliorant les performances d'étanchéité à l'air et à l'eau.

### Test de pénétration à l'air (EN 12153)

#### • En pression

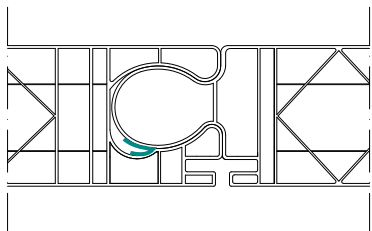
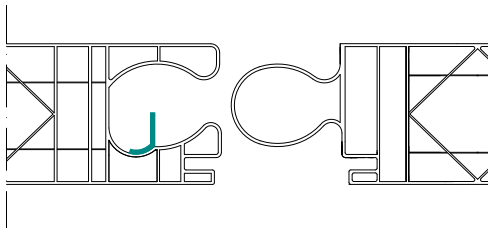
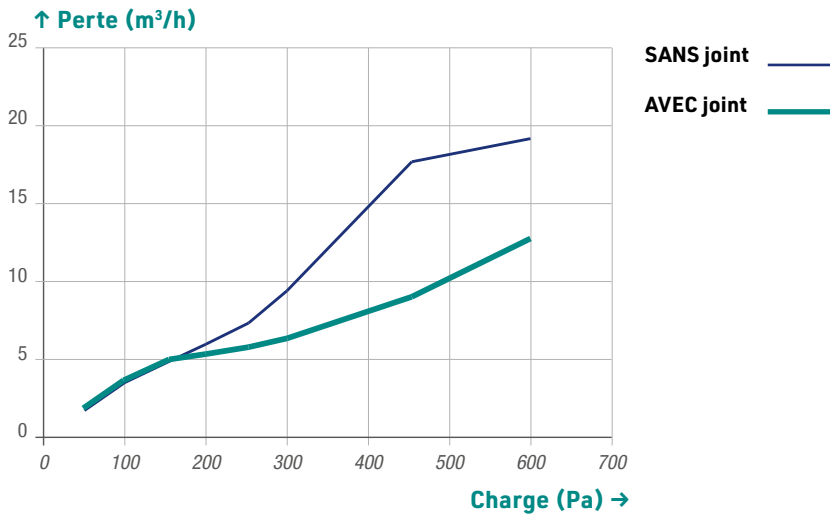

- **Transparence optimale qui rend le joint invisible sur le panneau**
- **Amélioration de l'étanchéité à l'air et à l'eau**
- **Flexibilité**
- **Résistance aux rayons UV**
- **Intégration parfaite avec le système d'accroche mâle-femelle**

### Test de perméabilité à l'eau (EN 12155)

Suite à la fixation des panneaux, le joint se déforme en adhérant de manière optimale aux parois d'emboîtement en empêchant ainsi à l'eau de dépasser la ligne d'étanchéité. De plus, la faible perméabilité à l'air réduit sensiblement l'effet d'entraînement des gouttes qui sont substantiellement arrêtées à l'intérieur du joint.

Des tests indépendants ont démontré que le joint augmente d'au-moins 35% la performance d'étanchéité à l'air en pression et d'au-moins 10% en dépression.

### Modulit® Ouvertures

Tous les systèmes Modulit® peuvent être dotés de systèmes d'ouvrants de ventilation permettant le rafraîchissement du bâtiment. Le système d'ouverture est composé de profils inférieurs et supérieurs en aluminium, dotés de joints en caoutchouc EPDM pour la fermeture complète et de charnières supérieures en aluminium anodisé. L'ouverture peut être à commande électrique au moyen d'un actionneur placé dans le système.

#### Avantages

- Intégration parfaite dans le système
- Facilité et économie de pose
- Isolation thermique
- Ouverture électrique
- Charnières en aluminium
- Joints de fermeture en EPDM

#### Schéma Modulit® Ouvertures

- Section verticale shed incliné avec profils épaisseur 40 mm

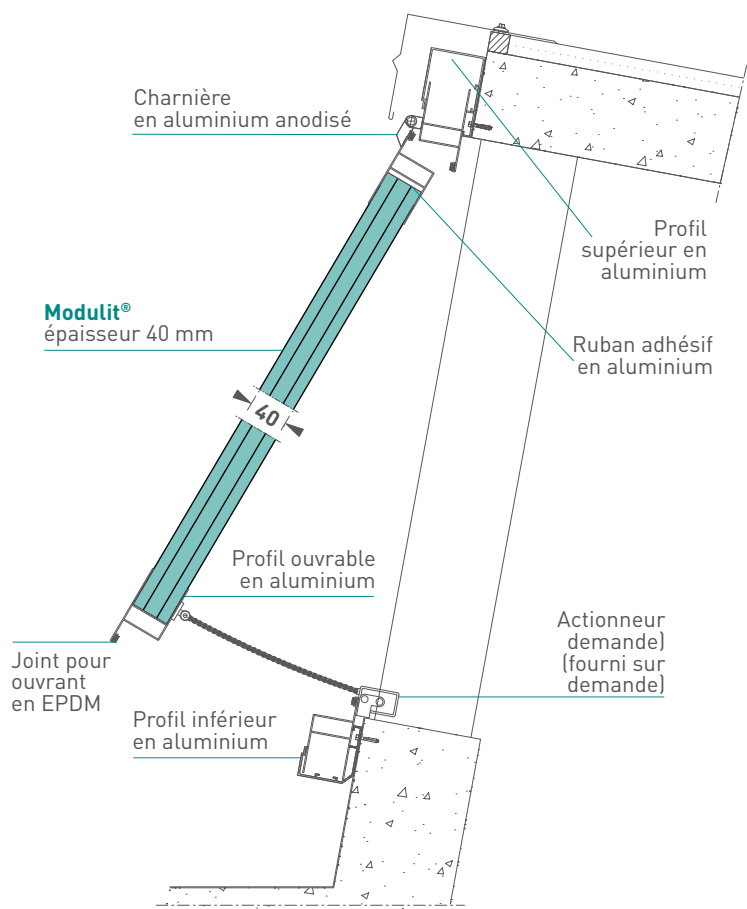



INDUSTRIE



COMMERCIAL



ERP



ARCHITECTURE



RÉSIDENTIEL



BÂTIMENT AGRICOLE



BÂTIMENT SPORTIF



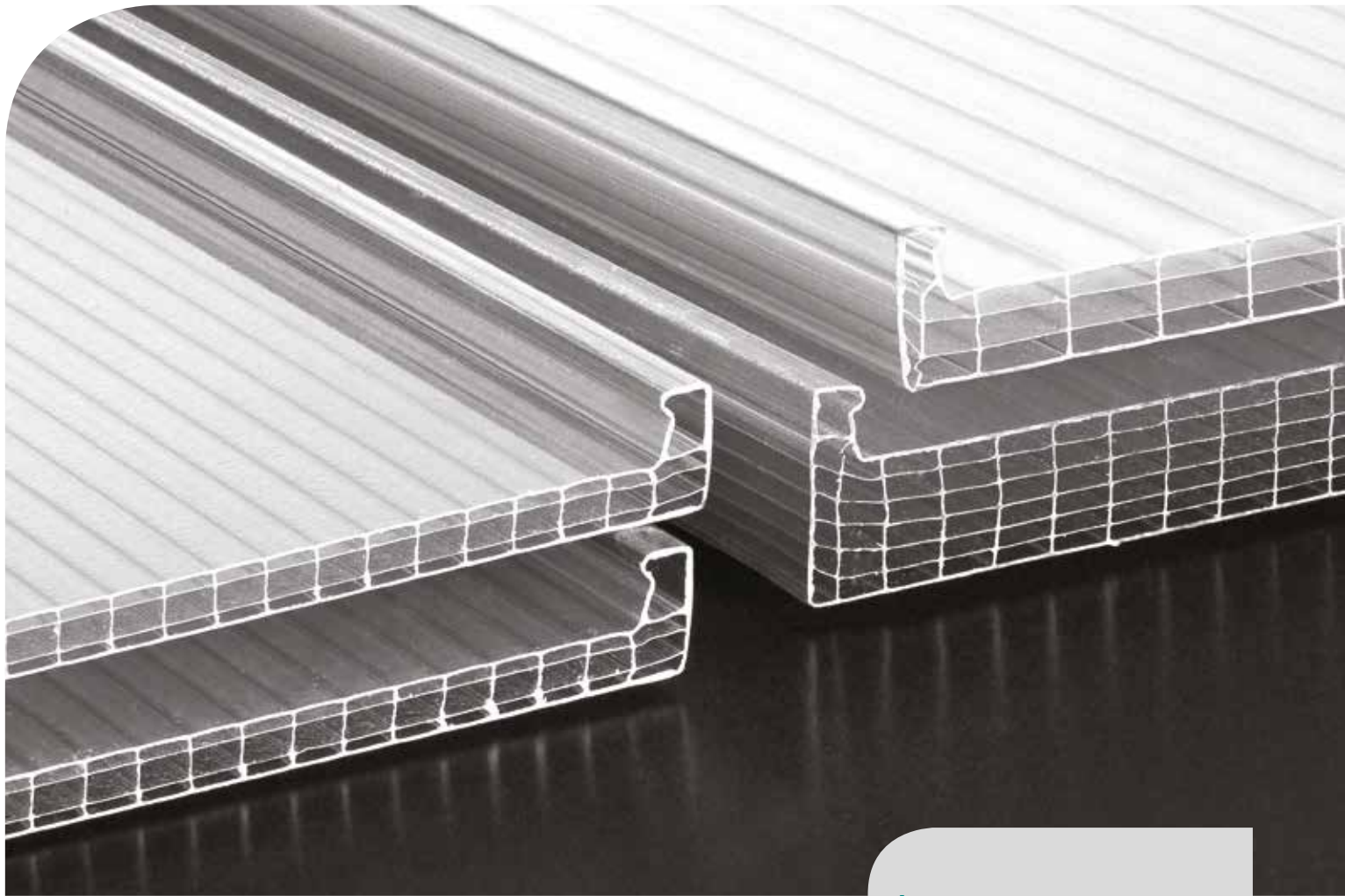

## BDL

10

16

25

**BDL** est la solution idéale pour la réalisation de façades ou de couvertures transparentes aussi bien planes que cintrées. Le système, constitué d'un panneau alvéolaire fabriqué en polycarbonate extrudé, fournit une bonne isolation thermique ainsi que des propriétés optiques et mécaniques d'excellent niveau. L'union entre deux panneaux est obtenue de manière simple et efficace à travers l'utilisation de connecteurs spécifiques à clic en polycarbonate ou aluminium, si la charge de la structure du projet le requiert. Le système particulier de fixation à clic évite les fixations traversantes dans le polycarbonate, permettant ainsi de réaliser des couvertures de longueurs élevées et de conférer au produit une grande facilité de pose et une étanchéité stable aux infiltrations d'eau.



### Avantages

- Facile et rapide à assembler
- Isolation thermique élevée
- Excellente résistance au choc
- Bonne transmission lumineuse
- Bon comportement au feu
- Qualité garantie et certifiée
- Protection UV des deux côtés

GARANTIE  
**G10**  
10 ANS



INDUSTRIE



COMMERCIAL



ERP



ARCHITECTURE



RÉSIDENTIEL



BÂTIMENT AGRICOLE



BÂTIMENT SPORTIF

## Principaux avantages du système BDL



### Résistance aux chocs

Les propriétés mécaniques du polycarbonate font de ce matériau le technopolymère le plus résistant aux chocs, en garantissant une protection optimale contre les dommages accidentels et contre ceux provoqués par des événements météorologiques. Ces caractéristiques permettent au polycarbonate des performances vraiment plus élevées par rapport à d'autres matériaux (verre, acrylique, PET, etc.) communément utilisées pour des réalisations où la transparence est un élément indispensable. La résistance aux chocs reste la même dans une gamme de températures particulièrement étendue.



### Dilatation thermique

La dilatation thermique est une propriété typique des matériaux, qui consiste en la variation des dimensions lorsque la température augmente ou diminue. Elle est quantifiée par un coefficient qui, pour le polycarbonate, a une valeur de  $6,5 \times 10^{-5} \text{ 1/K}$  (0.065 mm/m°C). La valeur de ce coefficient, plus élevée que certains matériaux habituellement utilisés pour les couvertures et les bâtis (aluminium, acier, etc.), rend nécessaire la prise en compte de cette donnée lors des phases de conception et dans l'application dans des bâtiments.



### Transmission lumineuse

Une conception luminotechnique correcte impose le contrôle de la quantité de lumière nécessaire à l'intérieur du bâtiment. L'importance de l'utilisation de plaques permettant un passage approprié de la lumière est donc évidente. La gamme de produit **BDL** permet un vaste choix en phase de conception, grâce à la variété de coloris disponibles qui permettent de satisfaire toutes les exigences.



### Garantie

Les plaques protégées UV offrent une garantie de dix ans contre le jaunissement, la perte de transmission lumineuse et la perforation causée par la grêle. Nos bureaux commerciaux restent à votre disposition pour vous fournir les conditions précises de garantie.



### Comportement au feu

La sécurité contre l'incendie est une nécessité fondamentale. Les panneaux **BDL** sont testés auprès de laboratoires indépendants qualifiés sur la base des principales normes en vigueur dans le secteur du bâtiment. Nos bureaux commerciaux sont à votre disposition pour vous fournir plus de détails concernant les certificats disponibles.



### Transmission thermique

La transmission thermique U est le flux de chaleur moyen par  $\text{m}^2$  qui passe à travers une structure (la plaque en polycarbonate) qui délimite deux environnements à une température différente (habituellement un environnement intérieur chauffé ou climatisé et un environnement extérieur). Plus cette valeur est faible, plus l'isolation offerte par la plaque sera efficace. Dans l'optique d'une réduction des coûts de chauffage/refroidissement avec, par conséquent, une diminution des émissions nocives dans l'atmosphère. Les normes internationales requièrent des valeurs de transmission thermique de plus en plus restrictives aussi bien pour les matériaux de construction que pour les fermetures transparentes. **Stabilit Suisse**, avec sa vaste gamme de plaques alvéolaires, est à l'avant-garde pour fournir à sa clientèle les solutions les plus adaptées conformes aux normes en vigueur.



### Protection UV

L'application de la protection UV Absorber empêche que les rayons ultraviolets soient absorbés par le polycarbonate en causant sa dégradation rapide et, par conséquent, son jaunissement et la fragilisation de la surface exposée. L'application de la protection UV par coextrusion permet la répartition homogène de l'adjuvant anti-UV contre le rayonnement solaire. Cette technique empêche à la protection UV d'être attaquée par les agents atmosphériques ou endommagée par un mauvais entretien.

### BDL 4W 10 mm

Le système **BDL 4W 10 mm** est idéal pour la réalisation de couvertures planes et cintrées (même autoportantes pour ces dernières). Il est caractérisé par une facilité et rapidité de pose extrêmes grâce à la gamme complète d'accessoires fournis (connecteurs en polycarbonate ou aluminium, pattes de fixation particulières, joints de fermeture en EPDM, bandes de support en aluminium et autres accessoires pour compléter l'offre). La largeur de 600 mm permet une manutention facile du panneau durant les phases de mise en oeuvre, alors que la structure à 4 parois conjugue légèreté et transparence. La finition fibrée permet une diffusion optimale de la lumière même sans utiliser des couleurs opalines. Le panneau est doté de protection contre les rayons UV co-extrudée sur les deux côtés qui garantit la durabilité du produit dans le temps et la résistance aux agents atmosphériques.



Épaisseur  
(mm)

10

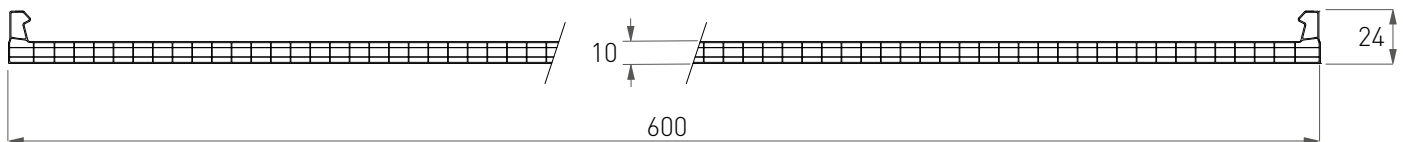
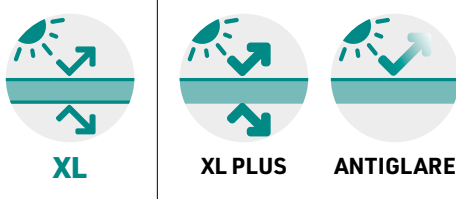

Caractéristiques Techniques BDL 4W 10 mm			
Épaisseur	10 mm		
Nr. parois	4		
Largeur module	600 mm		
Longueur	sur mesure		
Rayon minimum de cintrage à froid	2200 mm		
Transmission thermique	2,6 W/m <sup>2</sup> K		
Couleurs		<b>TL*</b>	<b>Valeur G**</b>
	Cristal (8005)	76%	68%
	Opale (8121)	48%	51%
Protection UV	en co-extrusion sur les deux côtés (sur demande d'un seul côté)		
Garantie	dix ans contre la grêle, le jaunissement, la perte de transmission lumineuse		
Température de service	-40°C / +120°C		
Coefficient de dilatation thermique	0,065 mm/m°C (6,5 x 10 <sup>-5</sup> 1/K)		
Certification au feu	EUROCLASSE B s1 d0		

\* Valeurs mesurées suivant les indications de la norme ASTM

\*\* Valeurs mesurées suivant méthode interne



## Schéma d'accroche BDL 4W 10 mm

### • Section accroche panneaux avec connecteur en polycarbonate

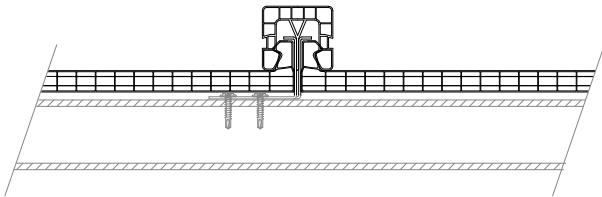

### • Section accroche panneaux avec connecteur en aluminium

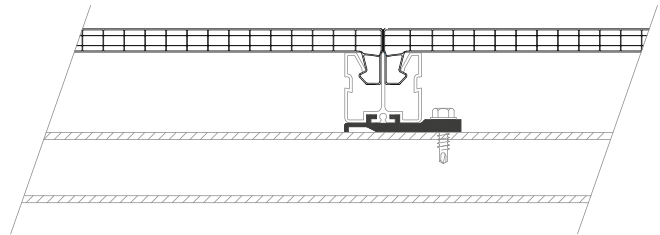

## Tableaux de charges BDL 4W 10 mm

### • Tableau charges pour solution PLANE

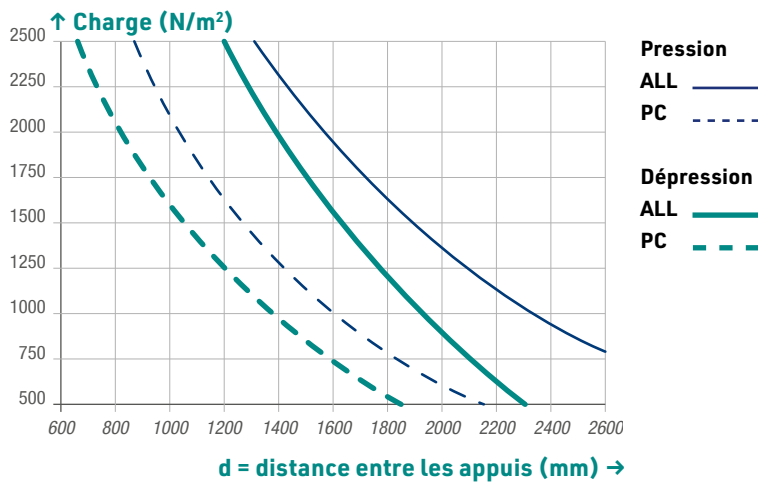

### • Tableau charges pour solution CINTRÉE autoportante

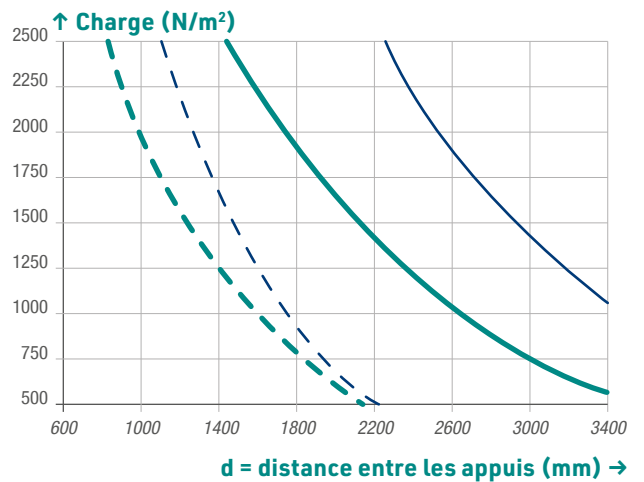

Les graphiques se réfèrent à la valeur de charge à la rupture du système, sous entendu comme valeur minoritaire entre : affaissement du panneau, affaissement des profils périphériques, sortie du panneau de son propre siège. Le concepteur devra vérifier les charges effectives agissant sur le système ainsi que les coefficients d'amplification et de sécurité à appliquer en considérant les conditions climatiques du lieu et les caractéristiques générales et particulières de la structure où est inséré le polycarbonate. Voir les normes spécifiques en vigueur dans chaque pays pour ces évaluations. Pour les données techniques ou pour plus d'informations, se référer au manuel technique ou contacter le bureau technique Stabilit Suisse.

### Cahier des charges BDL 4W 10 mm

#### Réalisation de couverture (plane, cintrée ou cintrée auto-portante) translucide avec système BDL 4W 10 mm composé de :

Panneau en polycarbonate alvéolaire, protection UV en co-extrusion sur les deux côtés, structure à 4 parois, épaisseur 10 mm, transmission thermique 2,6 W/m<sup>2</sup> K, couleur cristal (autres couleurs sur demande), fermeture des extrémités avec ruban en aluminium adhésif ou en alternative au moyen de thermosoudage ; dimensions : largeur module 600 mm, longueur sur mesure, garantie dix ans.

Profil de jonction en polycarbonate protection UV sur les côtés exposés ou en alternative profil de jonction en aluminium anodisé couleur argent (minimum 15 microns).

Patte de fixation en acier inox ou en alternative patte de fixation en aluminium.

Bouchons de fermeture pour le profil en polycarbonate (en nylon ou acier).

Profils de finition en aluminium\*.

\* brut ou anodisés ou laqués : contactez nos bureaux de vente afin de connaître les standards, les surcoûts, les minimum de commande, les disponibilités.

### Solutions d'installation PLANE - BDL 4W 10 mm

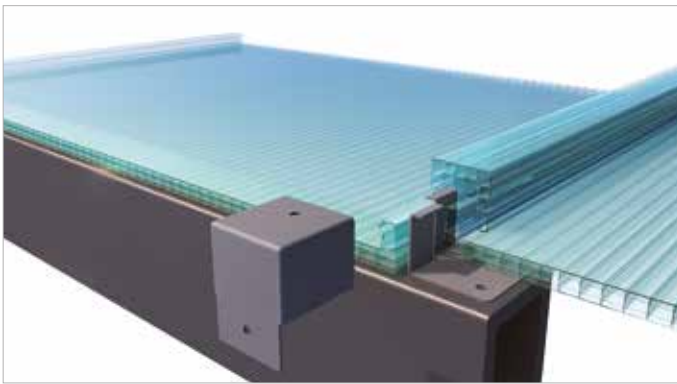

- **Vue détaillée fixation panneaux avec crochet en inox, connecteur en polycarbonate et bouchon en nylon.**

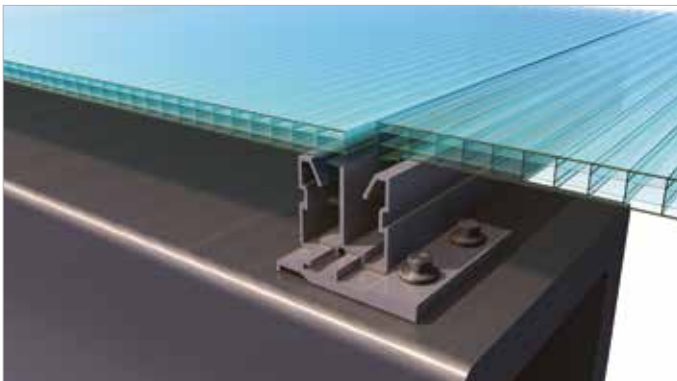

- **Vue détaillée fixation panneaux avec connecteur en aluminium et crochet en aluminium.**

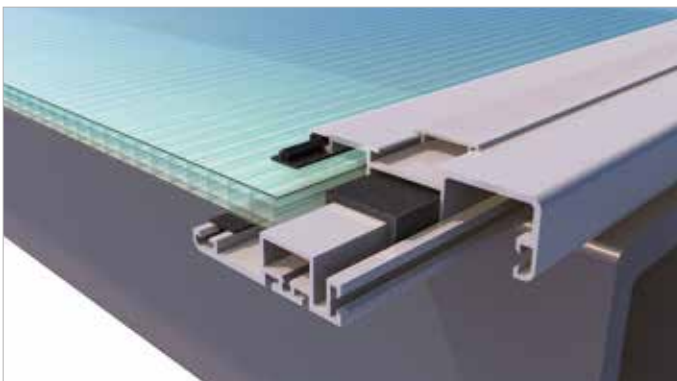

- **Vue détaillée connecteur en aluminium pour finition de rive de la couverture.**



INDUSTRIE



COMMERCIAL



ERP



ARCHITECTURE



RÉSIDENTIEL



BÂTIMENT AGRICOLE



BÂTIMENT SPORTIF

## Solutions d'installation CINTRÉE - BDL 4W 10 mm

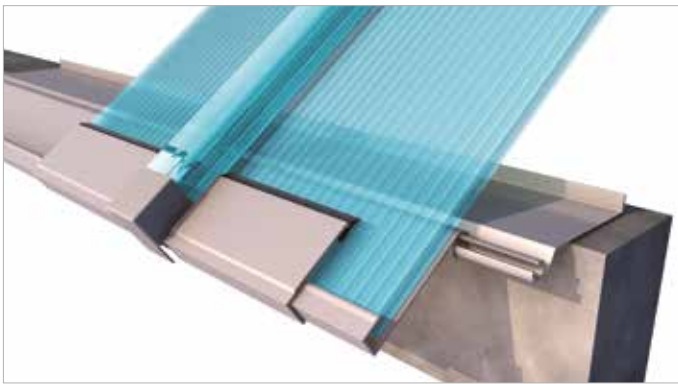

- **Vue détaillée couverture autoportante avec connecteur en polycarbonate.**

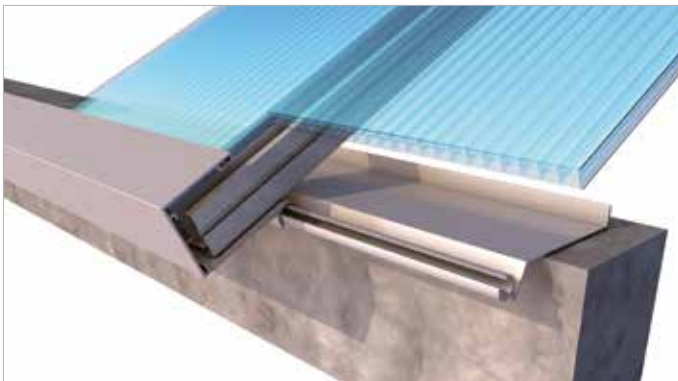

- **Vue détaillée couverture autoportante avec connecteur en aluminium.**

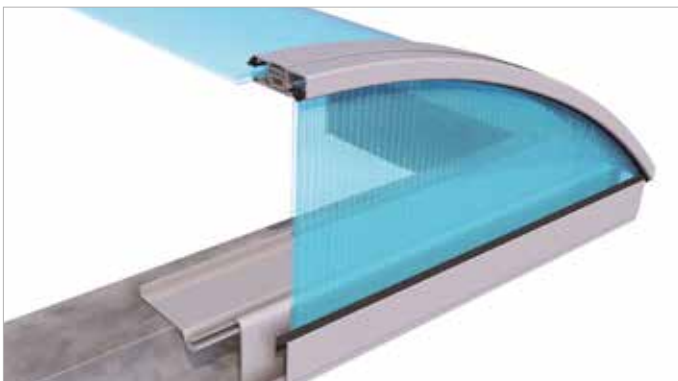

- **Vue détaillée rive couverture autoportante.**

### Accessoires pour BDL 4W 10 mm

ACCESSOIRE	CODE	DESSIN TECHNIQUE / RENDERING
Connecteur en polycarbonate	J443	
Connecteur en aluminium	M9RA	
Crochet en acier inox pour profil J443	M9S2	
Crochet en aluminium pour profil M9RA	M9VH	

**ACCESSOIRE - CODE**

**Profil supérieur de rive en aluminium\***  
M9S9

**ACCESSOIRE - CODE**

**Profil inférieur de rive en aluminium\***  
M9T0

# Accessoires pour BDL 4W 10 mm

ACCESSOIRE - CODE	
<b>Profil couvre-joint en aluminium*</b> M9T1	
<b>Profil de renfort en aluminium*</b> M9T2	
<b>Profil bande fixe en aluminium*</b> M9R6	
<b>Profil bande orientable en aluminium*</b> M9R7	
<b>Profil obturateur 10 mm en aluminium*</b> M9R4	
<b>Bande orientable en aluminium*</b> M9R8	

ACCESSOIRE - CODE	
<b>Bouchon en nylon</b> M9TA	
<b>Profil à rupture de pont thermique en EPDM</b> M9T5	
<b>Tampon adhésif en PE</b> M9G8 (35x40 mm)	
<b>Joint en EPDM</b> M926	
<b>Joint en EPDM épaisseur 1 mm</b> M9S3	
<b>Joint en EPDM épaisseur 3 mm</b> M9S5	
<b>Vis</b> MS01 4,2 x 13 mm	
<b>Rondelle d'étanchéité</b> MS04	
<b>Ruban adhésif en aluminium plein hauteur 38 mm (rouleau 50 m)</b> M965	
<b>Ruban adhésif en aluminium microperforé hauteur 38 mm (rouleau 50 m)</b> M968	

\* brut ou anodisés ou laqués : contactez nos bureaux de vente afin de connaître les standards, les surcoûts, les minimum de commande, les disponibilités.

### BDL 7W 16 mm

Le système **BDL 7W 16 mm** est idéal pour la réalisation de couvertures planes et courbes. Il est caractérisé par une facilité et rapidité de pose extrêmes grâce à la gamme complète d'accessoires fournis (connecteurs en polycarbonate ou aluminium, pattes de fixation particulières, joints de fermeture en EPDM, bandes de support en aluminium et autres accessoires pour compléter l'offre). La largeur de 600 mm permet une manutention facile du panneau durant les phases de mise en oeuvre, alors que la structure à 7 parois garantit de bons niveaux d'isolation thermique et de résistance aux charges. La finition fibrée permet une diffusion optimale de la lumière même sans utiliser des couleurs opalines. Le panneau est doté de protection contre les rayons UV co-extrudée sur les deux côtés qui garantit la durabilité du produit dans le temps et la résistance aux agents atmosphériques.



Épaisseur  
(mm)

16

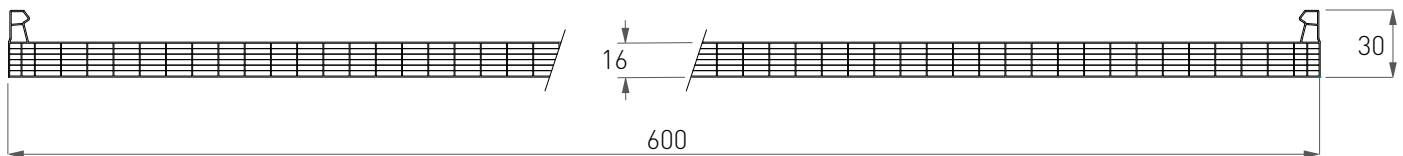
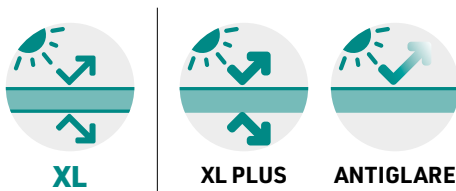

Caractéristiques Techniques BDL 7W 16 mm			
Épaisseur	16 mm		
Nr. parois	7		
Largeur module	600 mm		
Longueur	sur mesure		
Rayon minimum de cintrage à froid	3200 mm		
Transmission thermique	1,9 W/m <sup>2</sup> K		
Couleurs		<b>TL*</b>	<b>Valeur G**</b>
	Cristal (8005)	59%	66%
	Opale (8121)	37%	50%
Protection UV	en co-extrusion sur les deux côtés (sur demande d'un seul côté)		
Garantie	dix ans contre la grêle, le jaunissement, la perte de transmission lumineuse		
Température de service	-40°C / +120°C		
Coefficient de dilatation thermique	0,065 mm/m°C (6,5 x 10 <sup>-5</sup> 1/K)		
Certification au feu	EUROCLASSE B s1 d0		

\* Valeurs mesurées suivant les indications de la norme ASTM

\*\* Valeurs mesurées suivant méthode interne

## Schéma d'accroche BDL 7W 16 mm

### • Section accroche panneaux avec connecteur en polycarbonate

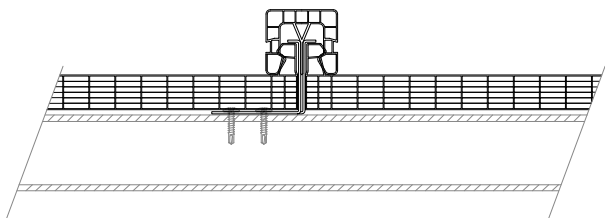

### • Section accroche panneaux avec connecteur en aluminium

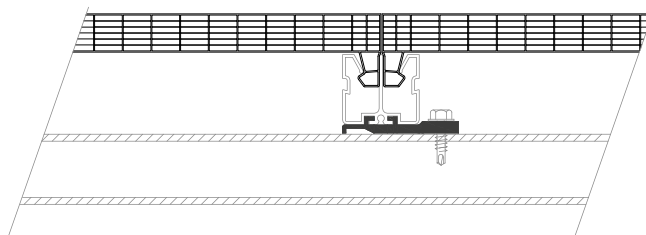

## Tableaux de charges BDL 7W 16 mm

### • Tableau charges pour solution PLANE

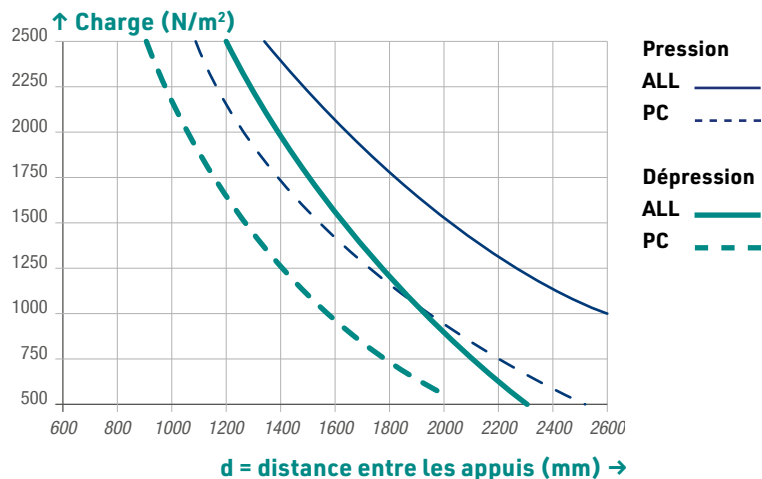

### • Tableau charges pour solution CINTRÉE autoportante

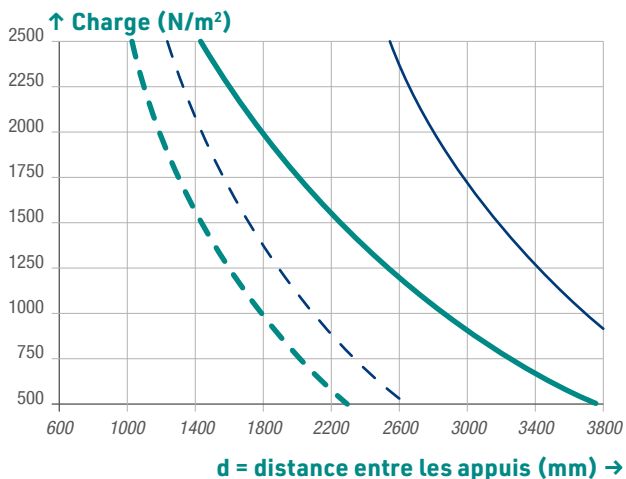

Les graphiques se réfèrent à la valeur de charge à la rupture du système, sous entendue comme valeur minoritaire entre : affaissement du panneau, affaissement des profils périphériques, sortie du panneau de son propre siège. Le concepteur devra vérifier les charges effectives agissant sur le système ainsi que les coefficients d'amplification et de sécurité à appliquer en considérant les conditions climatiques du lieu et les caractéristiques générales et particulières de la structure où est inséré le polycarbonate. Voir les normes spécifiques en vigueur dans chaque pays pour ces évaluations. Pour les données techniques ou pour plus d'informations, se référer au manuel technique ou contacter le bureau technique Stabilit Suisse.

## Cahier des charges BDL 7W 16 mm

### Réalisation de couverture (plane, cintrée ou cintrée auto-portante) translucide avec système BDL 7W 16 mm composé de :

Panneau en polycarbonate alvéolaire, protection UV en co-extrusion sur les deux côtés, structure à 7 parois, épaisseur 16 mm, transmission thermique 1,9 W/m<sup>2</sup> K, couleur cristal (autres couleurs sur demande), fermeture des extrémités avec ruban en aluminium adhésif ou en alternative au moyen de thermosoudage ; dimensions : largeur module 600 mm, longueur sur mesure, garantie dix ans.

Profil de jonction en polycarbonate protection UV sur les côtés exposés ou en alternative profil de jonction en aluminium anodisé couleur argent (minimum 15 microns).

Patte de fixation en acier inox ou en alternative patte de fixation en aluminium.

Bouchons de fermeture pour le connecteur en polycarbonate (en nylon ou acier).

Profils de finition en aluminium\*.

\* brut ou anodisés ou laqués : contactez nos bureaux de vente afin de connaître les standards, les surcoûts, les minimum de commande, les disponibilités.

### Solutions d'installation PLANE - BDL 7W 16 mm

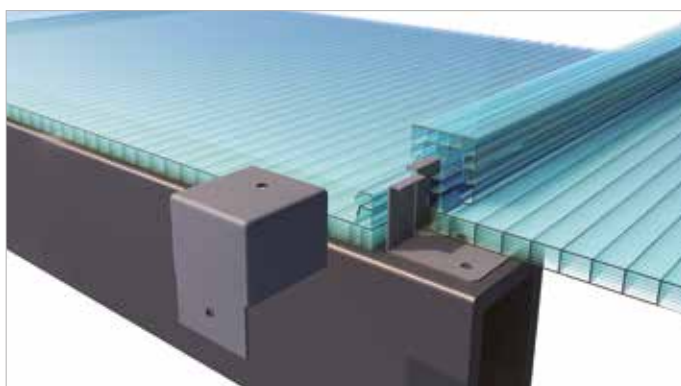

- **Vue détaillée fixation panneaux avec crochet en inox, connecteur en polycarbonate et crochet en nylon.**

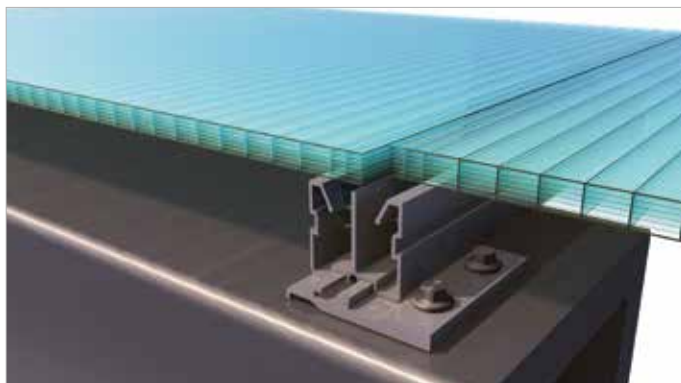

- **Vue détaillée fixation panneaux avec connecteur en aluminium et crochet en aluminium.**

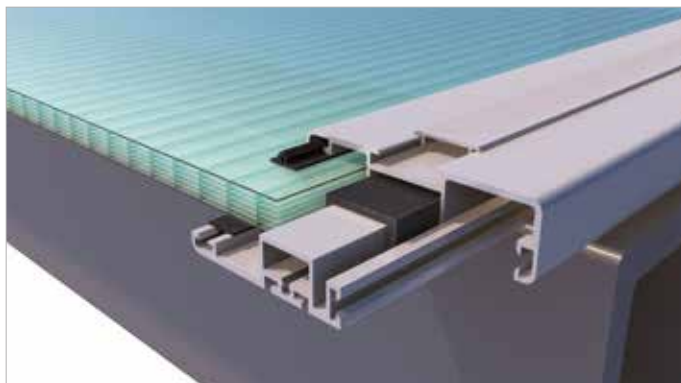

- **Vue détaillée connecteur en aluminium pour finition de rive de la couverture.**





INDUSTRIE



COMMERCIAL



ERP



ARCHITECTURE



RÉSIDENTIEL



BÂTIMENT AGRICOLE



BÂTIMENT SPORTIF

## Solutions d'installation CINTRÉE - BDL 7W 16 mm

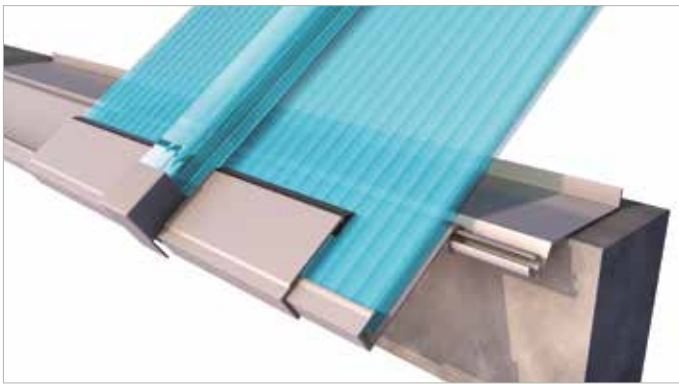
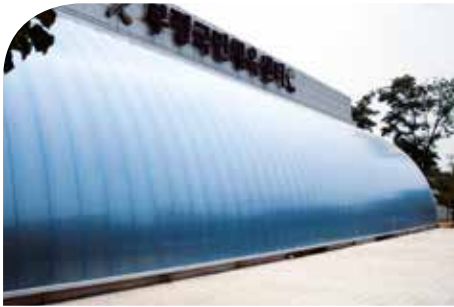

- **Vue détaillée couverture autoportante avec connecteur en polycarbonate.**

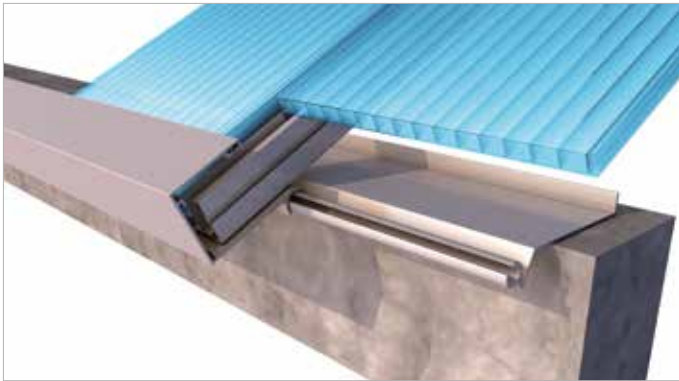

- **Vue détaillée couverture autoportante avec connecteur en aluminium.**

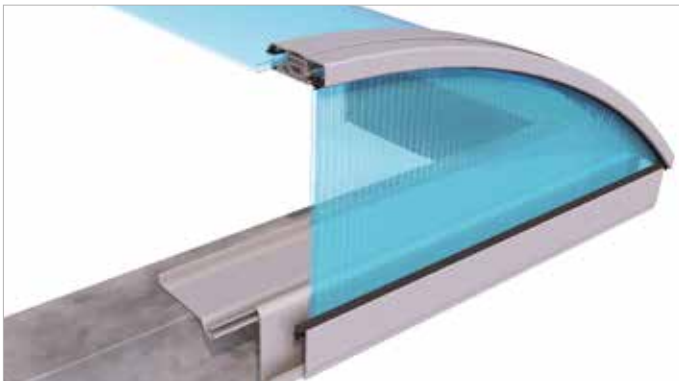

- **Vue détaillée rive couverture autoportante.**

### Accessoires pour BDL 7W 16 mm

ACCESSOIRE	CODE	DESSIN TECHNIQUE / RENDERING
Connecteur en polycarbonate	J443	
Connecteur en aluminium	M9RA	
Crochet en acier inox pour profil J443	M9U7	
Crochet en aluminium pour profil M9RA	M9VH	

**ACCESSOIRE - CODE**

**Profil supérieur de rive en aluminium\***  
M9S9

**ACCESSOIRE - CODE**

**Profil inférieur de rive en aluminium\***  
M9T0



INDUSTRIE

COMMERCIAL

ERP

ARCHITECTURE

RÉSIDENTIEL

BÂTIMENT AGRICOLE

BÂTIMENT SPORTIF

## Accessoires pour BDL 7W 16 mm

ACCESSOIRE - CODE	
<b>Profil couvre-joint en aluminium*</b> M9T1	
<b>Profil de renfort en aluminium*</b> M9T2	
<b>Profil bande fixe en aluminium*</b> M9R6	
<b>Profil bande orientable en aluminium*</b> M9R7	
<b>Profil obturateur 16 mm en aluminium*</b> M9R5	
<b>Bande orientable en aluminium*</b> M9T6	
<b>Profilé en aluminium* «U» pour 16 mm</b> M9I1	

ACCESSOIRE - CODE	
<b>Bouchon en nylon</b> M9TA	
<b>Profil à rupture de pont thermique en EPDM</b> M9T5	
<b>Tampon adhésif en PE</b> M9G8 (35x40 mm)	
<b>Joint en EPDM</b> M926	
<b>Joint en EPDM épaisseur 1 mm</b> M9S3	
<b>Joint en EPDM épaisseur 3 mm</b> M9S5	
<b>Vis</b> MS02 4,2 x 19 mm	
<b>Rondelle d'étanchéité</b> MS04	
<b>Ruban adhésif en aluminium plein hauteur 38 mm (rouleau 50 m)</b> M965	
<b>Ruban adhésif en aluminium microperforé hauteur 38 mm (rouleau 50 m)</b> M968	

\* brut ou anodisés ou laqués : contactez nos bureaux de vente afin de connaître les standards, les surcoûts, les minimum de commande, les disponibilités.

### BDL 7W 25 mm

Le système **BDL 7W 25 mm** est idéal pour la réalisation de couvertures planes et cintrées, ainsi que les façades translucides. Il est caractérisé par une facilité et rapidité de pose extrêmes grâce à la gamme complète d'accessoires fournis (connecteur en polycarbonate ou aluminium, pattes de fixation particulières, joints de fermeture en EPDM, profils périphériques en aluminium). La largeur de 600 mm permet une manutention facile du panneau durant les phases de mise en oeuvre, alors que la structure à 7 parois et l'épaisseur de 25 mm garantissent d'excellents niveaux d'isolation thermique et de résistance aux charges. La finition fibrée permet une diffusion optimale de la lumière même sans utiliser des couleurs opalines. Le panneau est doté de protection contre les rayons UV co-extrudée sur les deux côtés qui garantit la durabilité du produit dans le temps et la résistance aux agents atmosphériques. La possibilité d'utilisation en couverture ainsi qu'en façade permet un système extrêmement performant et adapté aux solutions conceptuelles les plus innovatrices.



Épaisseur  
(mm)

25

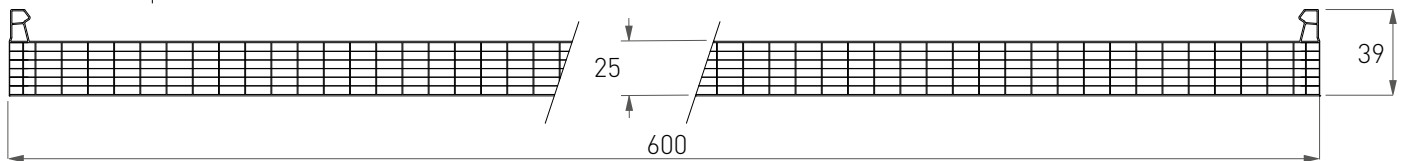
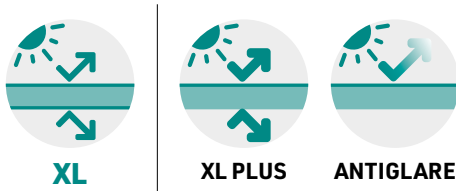

#### Caractéristiques Techniques BDL 7W 25 mm

Épaisseur	25 mm		
Nr. parois	7		
Largeur module	600 mm		
Longueur	sur mesure		
Rayon minimum de cintrage à froid	5000 mm		
Transmission thermique	1,4 W/m <sup>2</sup> K		
Couleurs		<b>TL*</b>	<b>Valeur G**</b>
	Cristal (8005)	52%	59%
	Opale (8121)	35%	48%
Protection UV	en co-extrusion sur les deux côtés (sur demande d'un seul côté)		
Garantie	dix ans contre la grêle, le jaunissement, la perte de transmission lumineuse		
Température de service	-40°C / +120°C		
Coefficient de dilatation thermique	0,065 mm/m°C (6,5 x 10 <sup>-5</sup> 1/K)		
Certification au feu	EUROCLASSE B s1 d0		

\* Valeurs mesurées conformément à la norme EN410 et EN14500 suivant les indications de la norme EN16153

\*\* Valeurs mesurées suivant les indications de la norme EN 16153

## Schéma d'accroche BDL 7W 25 mm

- Section accroche panneaux avec connecteurs en polycarbonate

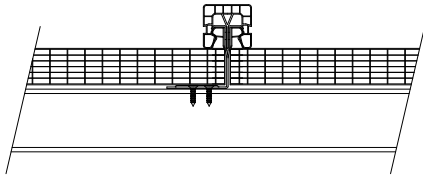

- Section jonction des panneaux avec connecteur intérieur en aluminium

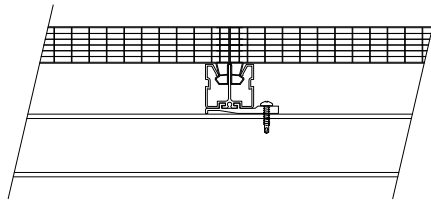

- Section jonction des panneaux avec connecteur extérieur en aluminium H 60 mm

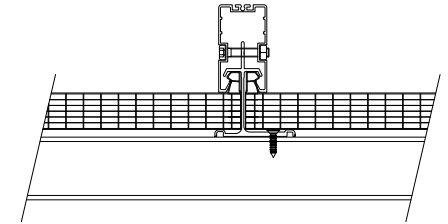

## Tableaux de charges BDL 7W 25 mm

- Diagramme de charge pour l'installation sur deux supports avec connecteur en POLYCARBONATE

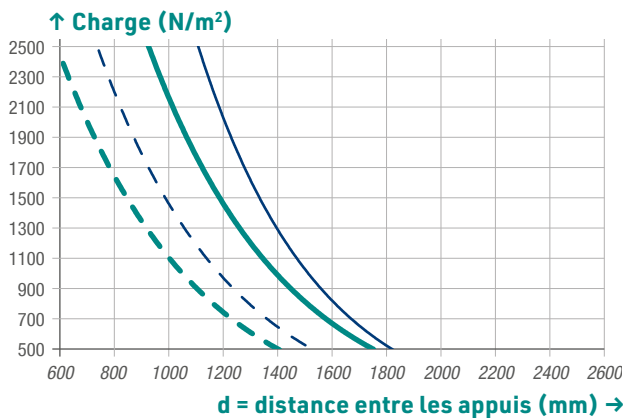

- Diagramme de charge pour l'installation sur trois supports ou plus avec connecteur en POLYCARBONATE

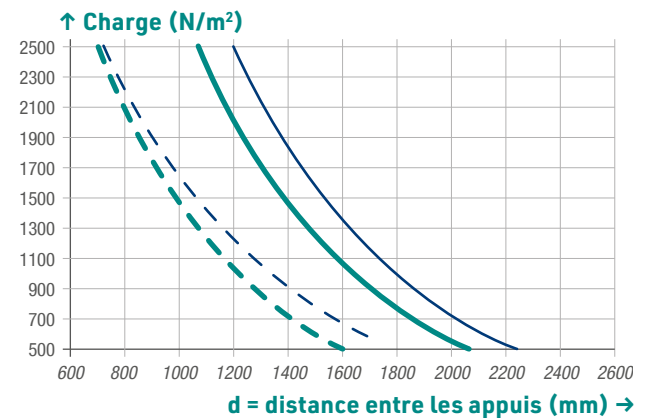

- Diagramme de charge pour l'installation sur deux supports avec connecteur en ALUMINIUM (M9RA)

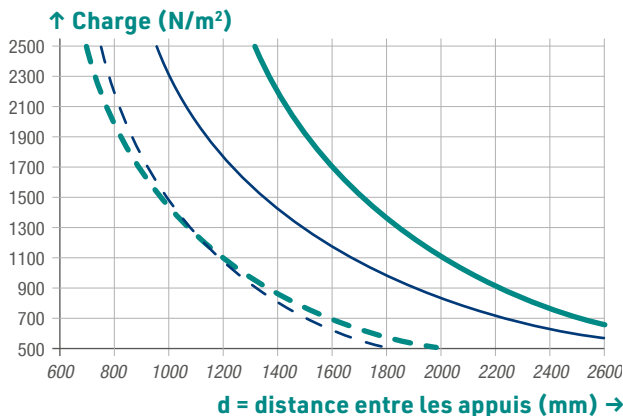

- Diagramme de charge pour l'installation sur trois supports ou plus avec connecteur en ALUMINIUM (M9RA)

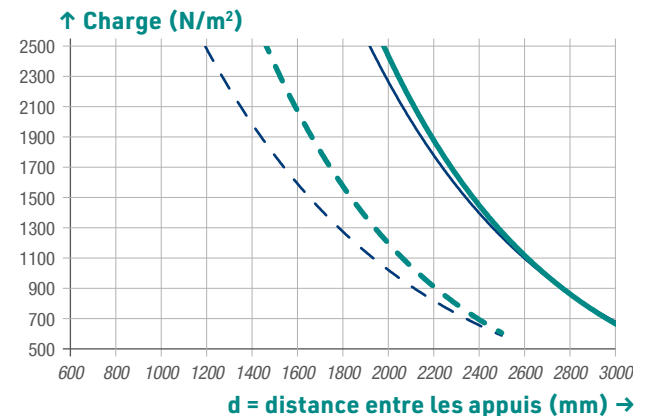

**Pression** (max déformation 1/100)    - - - -  
**Dépression** (max déformation 1/100)    - - - -

**Pression** (max déformation 1/50)    ————  
**Dépression** (max déformation 1/50)    ————

### Tableaux de charges BDL 7W 25 mm

#### ● Diagramme de charge pour l'installation sur deux supports avec connecteur en ALUMINIUM H 60 mm (M9RB)

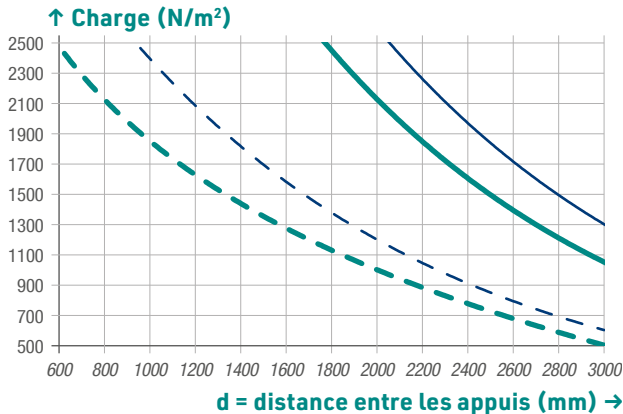

**Pression** (max déformation 1/100)    - - - - -

**Dépression** (max déformation 1/100)    - - - - -

#### ● Diagramme de charge pour l'installation sur trois supports ou plus avec connecteur en ALUMINIUM H 60 mm (M9RB)

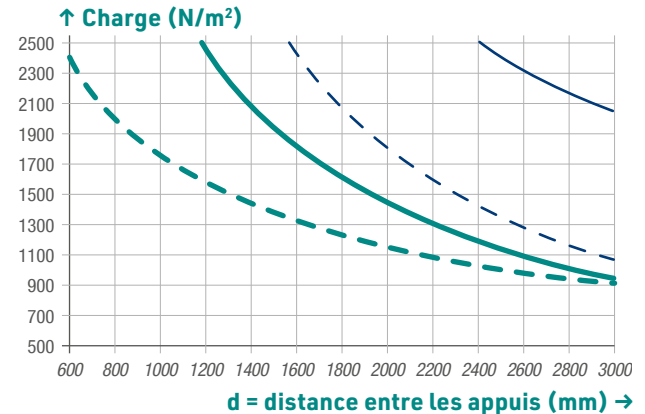

**Pression** (max déformation 1/50)    — — — — —

**Dépression** (max déformation 1/50)    — — — — —

#### Cahier des charges BDL 7W 25 mm

##### Réalisation de couverture (plane, cintrée ou cintrée auto-portante) translucide avec système BDL 7W 25 mm composé de :

Panneau en polycarbonate alvéolaire, protection UV en co-extrusion sur les deux côtés, structure à 7 parois, épaisseur 25 mm, transmission thermique 1,4 W/m<sup>2</sup> K, couleur cristal (autres couleurs sur demande), fermeture des extrémités avec ruban en aluminium adhésif ou en alternative au moyen de thermosoudage ; dimensions : largeur module 600 mm, longueur sur mesure, garantie dix ans.

Connecteur en polycarbonate protection UV sur les côtés exposés ou en alternative profilés de jonction en aluminium anodisé teinte naturelle (minimum 15 microns).

Patte de fixation en acier inox ou en alternative pattes de fixation en aluminium.

Bouchons de fermeture pour le profil en polycarbonate (en nylon ou acier).

Profils périphériques en aluminium\*.

Profil obturateur en aluminium\*.

\* brut ou anodisés ou laqués : contactez nos bureaux de vente afin de connaître les standards, les surcoûts, les minimum de commande, les disponibilités.

Le concepteur devra vérifier les charges effectives agissant sur le système ainsi que les coefficients d'amplification et de sécurité à appliquer en considérant les conditions climatiques du lieu et les caractéristiques générales et particulières de la structure où est inséré le polycarbonate. Voir les normes spécifiques en vigueur dans chaque pays pour ces évaluations. Pour les données techniques ou pour plus d'informations, se référer au manuel technique ou contacter le bureau technique Stabilit Suisse.



INDUSTRIE



COMMERCIAL



ERP



ARCHITECTURE



RÉSIDENTIEL



BÂTIMENT AGRICOLE



BÂTIMENT SPORTIF

## Solutions d'installation pour COUVERTURE - BDL 7W 25 mm

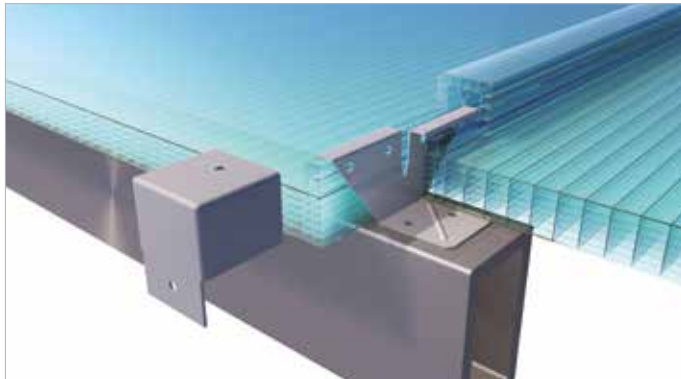

- **Vue détaillée fixation panneaux avec crochet en inox, connecteur en polycarbonate et bouchon en nylon.**

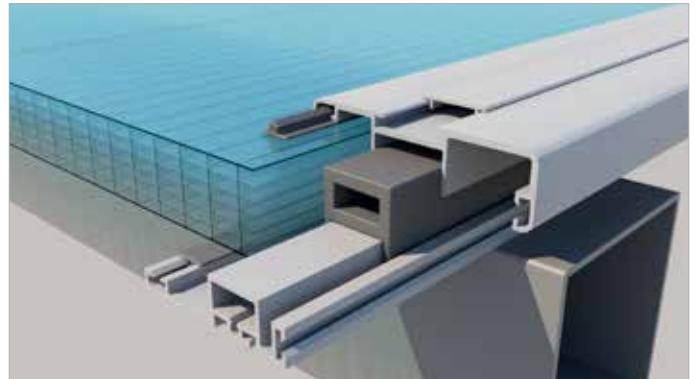

- **Vue détaillée connecteur en aluminium pour finition de rive de la couverture.**

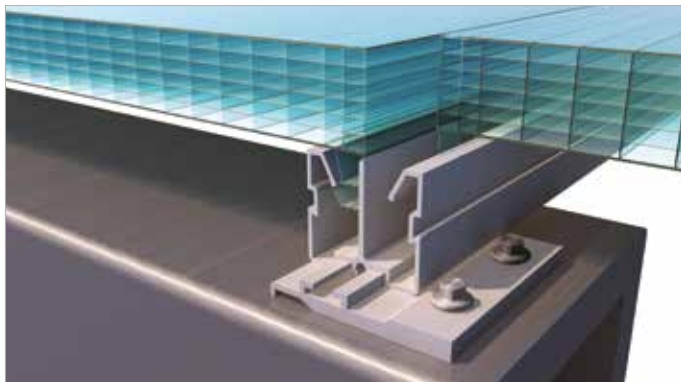

- **Vue détaillée fixation panneaux avec connecteur en aluminium et crochet en aluminium.**

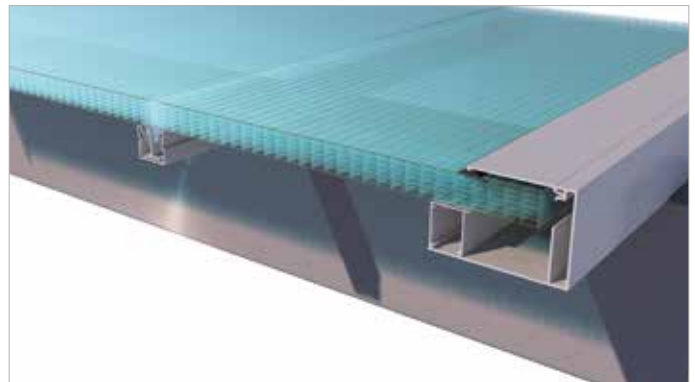

- **Vue détaillée finition latérale couverture.**

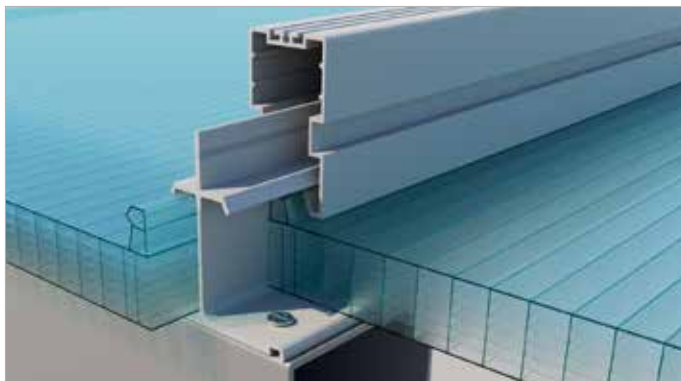

- **Vue détaillée fixation panneaux avec connecteur en aluminium H 60 mm et crochet en aluminium.**

### Solutions d'installation pour FAÇADES - BDL 7W 25 mm



- **Vue détaillée profil supérieur façades.**

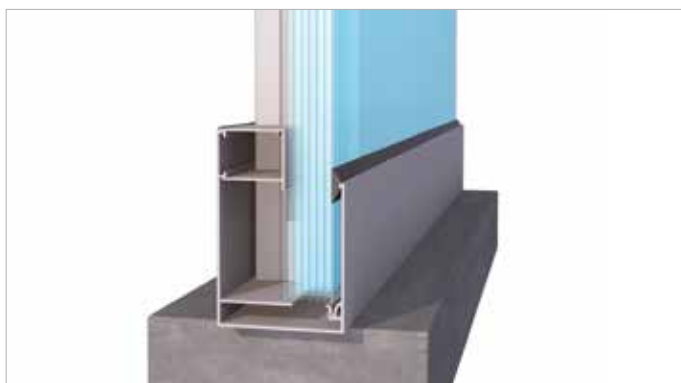

- **Vue détaillée profil inférieur façades.**

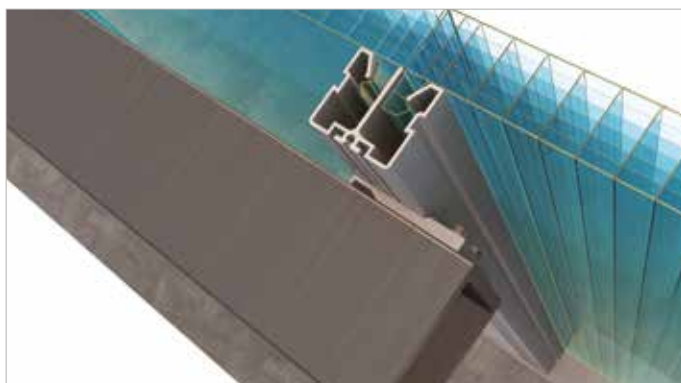





- **Vue détaillée patte de fixation intermédiaire pour solution de façades.**



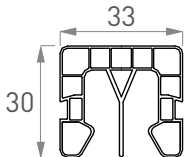

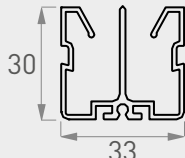
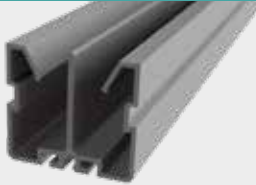
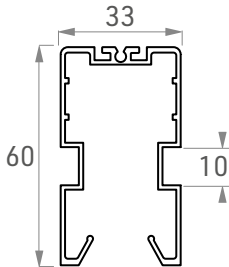
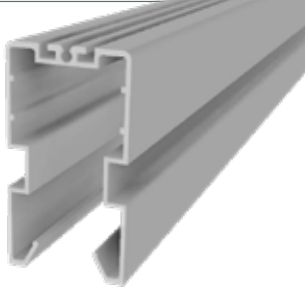
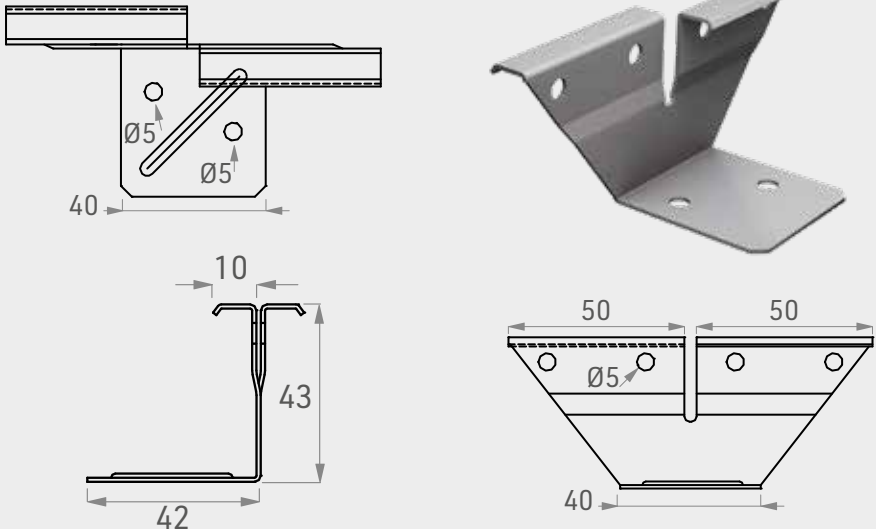
## Accessoires pour BDL 7W 25 mm

ACCESSOIRE - CODE	DESSIN TECHNIQUE / RENDERING
<p><b>Connecteur en polycarbonate</b> J443</p>	 
<p><b>Connecteur en aluminium</b> M9RA</p>	 
<p><b>Connecteur en aluminium H 60</b> M9RB</p>	 
<p><b>Patte en acier inox pour profil J443</b> M9X3</p>	 

## Accessoires pour BDL 7W 25 mm

ACCESSOIRE - CODE	DESSIN TECHNIQUE / RENDERING
<p><b>Patte en aluminium pour profil M9RA</b> M9VH</p>	
<p><b>Patte en aluminium pour profil M9RB</b> M9S0</p>	

ACCESSOIRE - CODE
<p><b>Profil périphérique en aluminium*</b> M9VE</p>

ACCESSOIRE - CODE
<p><b>Parclose en aluminium*</b> M9VF</p>

\* brut ou anodisés ou laqués : contactez nos bureaux de vente afin de connaître les standards, les surcoûts, les minimum de commande, les disponibilités.



INDUSTRIE



COMMERCIAL



ERP



ARCHITECTURE



RÉSIDENTIEL



BÂTIMENT AGRICOLE



BÂTIMENT SPORTIF

## Accessoires pour BDL 7W 25 mm

ACCESSOIRE - CODE	
<b>Cloisir en aluminium*</b> M9VG	
<b>Profil obturateur en aluminium* pour 25 mm</b> M9RC	
<b>Profil supérieur de rive en aluminium*</b> M9S9	
<b>Profil inférieur de rive en aluminium*</b> M9T0	
<b>Profil couvre-joint en aluminium*</b> M9T1	
<b>Profil de renfort en aluminium*</b> M9T2	
<b>Bouchon en nylon</b> M9TA	

ACCESSOIRE - CODE	
<b>Tampon adhésif en PE</b> M9G8 (35x40 mm) M997 (65x40 mm)	
<b>Joint en EPDM</b> M998	
<b>Joint en EPDM épaisseur 1 mm</b> M9S3	
<b>Rupture thermique en EPDM</b> M9T9	
<b>Vis</b> MS03 4,2 x 32 mm	
<b>Rondelle d'étanchéité</b> MS04	
<b>Vis</b> MS05	
<b>Ruban adhésif en aluminium plein hauteur 50 mm (rouleau 50 m)</b> M957	
<b>Ruban adhésif en aluminium microperforé hauteur 50 mm (rouleau 50 m)</b> M969	

\* brut ou anodisés ou laqués : contactez nos bureaux de vente afin de connaître les standards, les surcoûts, les minimum de commande, les disponibilités.



### Ondatec

2.5

6

Les panneaux **Ondatec**, en fonction de la forme, sont recommandés pour réaliser des éclairage zénithaux ou dans les applications combinées à des plaques en fibrociment lorsqu'il est nécessaire de créer un ou plusieurs points lumineux. Ils sont particulièrement indiqués pour les remplacements et les remises en état de couvertures sur ligne de faîtage/avant-toit (application ponctuelle ou continue), pour la réalisation de surfaces importantes. Le produit est fourni avec les extrémités thermo-soudées pour réduire l'effet condensation et l'accumulation de saletés à l'intérieur des alvéoles. Recouvrement latéral et longitudinal pour créer ainsi la possibilité de réaliser des longueurs importantes sur tout le rampant. La série d'accessoires optionnels qui complète la proposition **Ondatec** permet une utilisation facile et performante.



LL



PLUS

#### Avantages

- Grande légèreté
- Isolation thermique élevée
- Excellente résistance au choc
- Bonne transmission lumineuse
- Bon comportement au feu
- Qualité garantie et certifiée
- Protection UV

GARANTIE  
**G10**  
10 ANS

## Principaux avantages du système Ondatec



### Résistance aux chocs

Les propriétés mécaniques du polycarbonate font de ce matériau le technopolymère le plus résistant aux chocs, en garantissant une protection optimale contre les dommages accidentels et contre ceux provoqués par des événements météorologiques. Ces caractéristiques permettent au polycarbonate des performances vraiment plus élevées par rapport à d'autres matériaux (verre, acrylique, PET, etc.) communément utilisées pour des réalisations où la transparence est un élément indispensable. La résistance aux chocs reste la même dans une gamme de températures particulièrement étendue.



### Dilatation thermique

La dilatation thermique est une propriété typique des matériaux, qui consiste en la variation des dimensions lorsque la température augmente ou diminue. Elle est quantifiée par un coefficient qui, pour le polycarbonate, a une valeur de  $6,5 \times 10^{-5} \text{ 1/K}$  (0.065 mm/m°C). La valeur de ce coefficient, plus élevée que certains matériaux habituellement utilisés pour les couvertures et les bâtis (aluminium, acier, etc.), rend nécessaire la prise en compte de cette donnée lors des phases de conception et dans l'application dans des bâtiments.



### Transmission lumineuse

Une conception luminotechnique correcte impose le contrôle de la quantité de lumière nécessaire à l'intérieur du bâtiment. L'importance de l'utilisation de plaques permettant un passage approprié de la lumière est donc évidente. La gamme de produit **Ondatec** permet un vaste choix en phase de conception, grâce à la variété de coloris disponibles qui permettent de satisfaire toutes les exigences.



### G10 Garantie

Les plaques protégées UV offrent une garantie de dix ans contre le jaunissement, la perte de transmission lumineuse et la perforation causée par la grêle. Nos bureaux commerciaux restent à votre disposition pour vous fournir les conditions précises de garantie.



### Comportement au feu

La sécurité contre l'incendie est une nécessité fondamentale. Les panneaux **Ondatec** sont testés auprès de laboratoires indépendants qualifiés sur la base des principales normes en vigueur dans le secteur du bâtiment. Nos bureaux commerciaux sont à votre disposition pour vous fournir plus de détails concernant les certificats disponibles.



### Transmission thermique

La transmission thermique U est le flux de chaleur moyen par m<sup>2</sup> qui passe à travers une structure (la plaque en polycarbonate) qui délimite deux environnements à une température différente (habituellement un environnement intérieur chauffé ou climatisé et un environnement extérieur). Plus cette valeur est faible, plus l'isolation offerte par la plaque sera efficace. Dans l'optique d'une réduction des coûts de chauffage/refroidissement avec, par conséquent, une diminution des émissions nocives dans l'atmosphère. Les normes internationales requièrent des valeurs de transmission thermique de plus en plus restrictives aussi bien pour les matériaux de construction que pour les fermetures transparentes. **Stabilit Suisse**, avec sa vaste gamme de plaques alvéolaires, est à l'avant-garde pour fournir à sa clientèle les solutions les plus adaptées conformes aux normes en vigueur.



### Protection UV

L'application de la protection UV Absorber empêche que les rayons ultraviolets soient absorbés par le polycarbonate en causant sa dégradation rapide et, par conséquent, son jaunissement et la fragilisation de la surface exposée. L'application de la protection UV par coextrusion permet la répartition homogène de l'adjuvant anti-UV contre le rayonnement solaire. Cette technique empêche à la protection UV d'être attaquée par les agents atmosphériques ou endommagée par un mauvais entretien.

### Ondatec 76/18/2.5 mm

Ondatec 76/18/2.5 mm est un panneau alvéolaire d'épaisseur 2,5 mm qui facilite le recouvrement longitudinal et transversal. Il est possible de réaliser couvertures complètes ou combinées avec d'autres produits de formes identiques. Les panneaux sont fournis thermosoudés aux extrémités. La simplicité d'utilisation et la maniabilité du produit rendent les plaques Ondatec idéales pour le monde du bricolage. Ondatec 76/18/2.5 mm est protégé contre les rayons UV lors de la coextrusion.



LL



PLUS



Épaisseur (mm)

2.5

Caractéristiques Techniques Ondatec 76/18/2.5 mm			
Épaisseur	2.5 mm		
Nr. parois	2		
Pas ondes	76 mm		
Hauteur	18 mm		
Largeur	<b>11 ondes:</b> 810 mm (largeur utile 760 mm) <b>15 ondes:</b> 1112 mm (largeur utile 1064 mm)		
Longueur	sur mesure (Longueur maximale conseillée 6 m)		
Transmission thermique	4,5 W/m <sup>2</sup> K		
Couleurs		<b>TL*</b>	<b>Valeur G</b>
	Cristal (8005)	79%	-
	Opale (8121)	70%	-
Protection UV	Co-extrusion sur le côté extérieur		
Garantie	dix ans contre la grêle, le jaunissement, la perte de transmission lumineuse		
Température de service	-40°C / +120°C		
Coefficient de dilatation thermique	0,065 mm/m°C (6,5 x 10 <sup>-5</sup> 1/K)		
Certification au feu	EUROCLASSE B s1 d0		

\* Valeurs mesurées suivant les indications de la norme ASTM

## Ondatec 76/18/2.5 mm

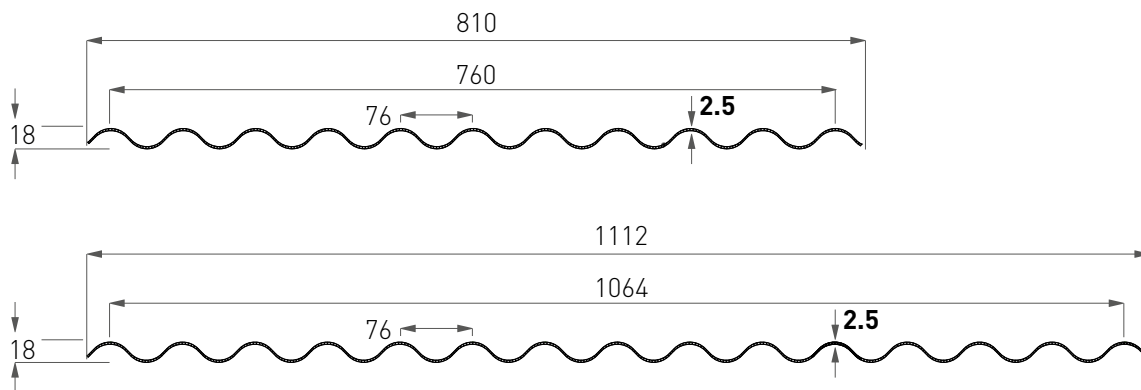

## Tableaux de charges Ondatec 76/18/2.5 mm

### • Tableau charges 3 ou plusieurs appuis pour solution PLANE

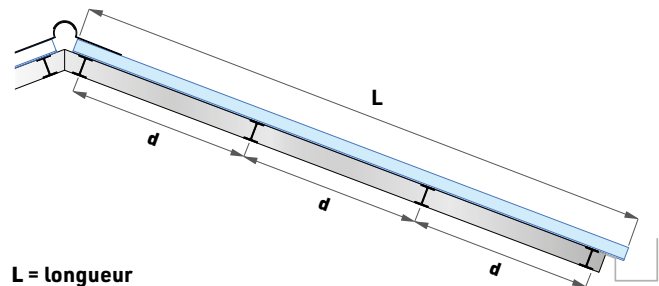
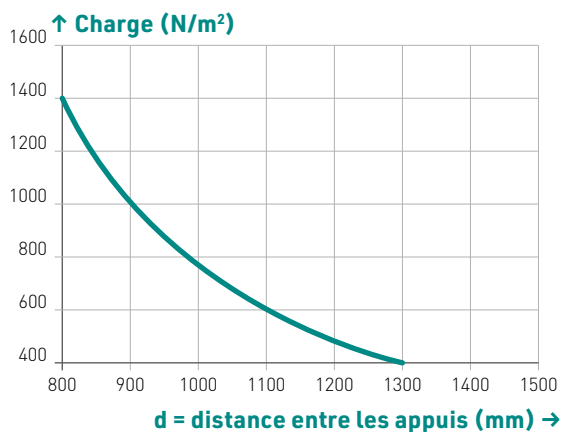

**L = longueur**  
**d = distance entre les appuis**

**Charge uniformément distribuée sur 3 ou plusieurs appuis**

Les graphiques se réfèrent à la valeur de charge à la rupture du système. Le concepteur devra vérifier les charges effectives agissant sur le système ainsi que les coefficients d'amplification et de sécurité à appliquer en considérant les conditions climatiques du lieu et les caractéristiques générales et particulières de la structure où est inséré le polycarbonate. Voir les normes spécifiques en vigueur dans chaque pays pour ces évaluations. Pour les données techniques ou pour plus d'informations, se référer au manuel technique ou contacter le bureau technique Stabilit Suisse.

### Cahier des charges Ondatec 76/18/2.5 mm

#### Réalisation de couverture translucide plane et/ou lanternau composés de :

Panneau type Ondatec 76/18/2.5 mm en polycarbonate alvéolaire, protection UV en co-extrusion sur le côté externe, structure à 2 parois, épaisseur 2.5 mm, hauteur onde 18 mm, transmission thermique 4.5 W/m<sup>2</sup> K, couleur cristal ou opale, fermeture des extrémités au moyen de thermo-soudage ; dimensions : largeur panneau 1112 mm ou 810 mm (largeur utile 1064 mm ou 760 mm), longueur sur mesure garantie dix ans.

Closoir onde en mousse PE à positionner entre Ondatec et le support.

### Ondatec 177/51/6 mm

Ondatec 177/51/6 mm est un panneau alvéolaire ondulé conçu pour être utilisé pour des couvertures et des façades dans des bâtiments industriels. Les panneaux Ondatec s'associent parfaitement aux panneaux de couverture en fibre-ciment : cela permet la réalisation aussi bien de couvertures complètes ou de bandes éclairantes grâce à la possibilité de recouvrement aussi bien longitudinal que transversal. Le panneau peut être fourni avec joint transparent coextrudé résistant aux rayons UV, qui permet d'augmenter les performances d'étanchéité à l'air et à l'eau. Ondatec 177/51/6 mm est disponible avec des traitements optionnels personnalisés destinés à des utilisations spéciales (par ex. coupe des coins latéraux).



Épaisseur  
(mm)

6



Caractéristiques Techniques Ondatec 177/51/6 mm			
Épaisseur	6 mm		
Nr. parois	3		
Pas ondes	177 mm		
Hauteur	51 mm		
Largeurs	<b>5½ ondes:</b> 920 mm (largeur utile 873 mm) <b>6½ ondes:</b> 1097 mm (largeur utile 1050 mm) <b>7 ondes:</b> 1180 mm (largeur utile 1062 mm)		
Longueur	sur mesure (Longueur maximale conseillée 6 m)		
Transmission thermique	3,3 W/m² K		
Couleurs		<b>TL*</b>	<b>Valeur G**</b>
	Cristal (8005)	72%	65%
	Opale (8121)	60%	46%
Protection UV	Co-extrusion sur le côté extérieur		
Garantie	dix ans contre la grêle, le jaunissement, la perte de transmission lumineuse		
Température de service	-40°C / +120°C		
Coefficient de dilatation thermique	0,065 mm/m°C (6,5 x 10 <sup>-5</sup> 1/K)		
Certification au feu	EUROCLASSE B s1 d0		
* Valeurs mesurées suivant les indications de la norme ASTM		* Valeurs mesurées suivant méthode interne	



### Ondatec 177/51/6 mm - 5½ ondes

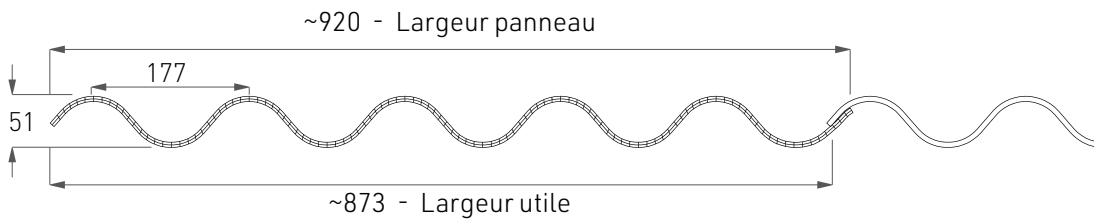

### Ondatec 177/51/6 mm - 6½ ondes

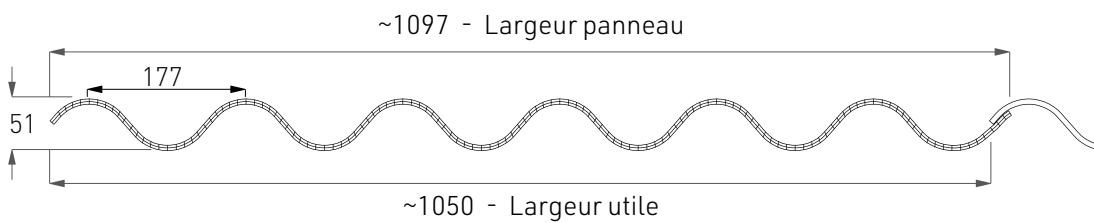

### Ondatec 177/51/6 mm - 7 ondes

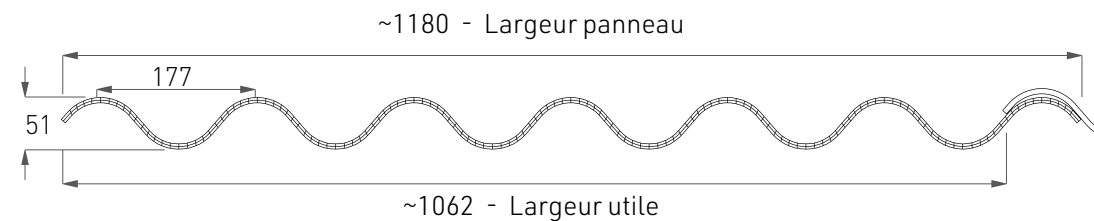

#### Cahier des charges Ondatec 177/51/6 mm

##### Réalisation de couverture translucide plane et/ou lanternau composés de :

Panneau type Ondatec 177/51/6 mm en polycarbonate alvéolaire, protection UV en co-extrusion sur le côté externe, structure à 3 parois, épaisseur 6 mm, hauteur onde 51 mm, transmission thermique 3,3 W/m<sup>2</sup> K, couleur cristal ou opale, fermeture des extrémités au moyen de thermo-soudage ; dimensions : largeur panneau 920 mm, 1097 mm ou 1180 mm (largeur utile 873 mm, 1050 mm ou 1062 mm), longueur sur mesure garantie dix ans.

Le panneau peut être fourni avec joint transparent coextrudé résistant aux rayons UV, qui permet d'augmenter les performances d'étanchéité à l'air et à l'eau.

Closoir onde en mousse PE à positionner entre Ondatec et le support..

Faîtage en acier profilé (seulement sur demande).

### Tableaux de charges Ondatec 177/51/6 mm

#### • Tableau charges 2 appuis pour solution PLANE

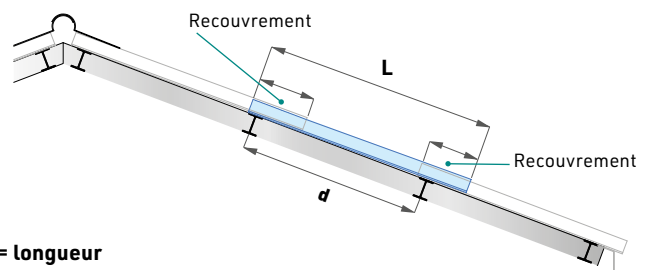
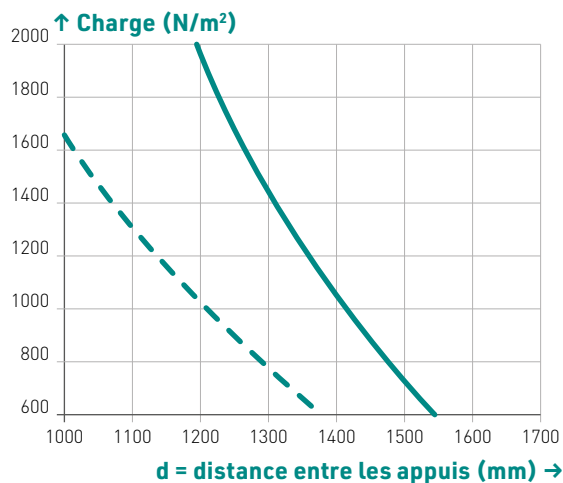

**L** = longueur  
**d** = distance entre les appuis

Limite flèche D/50    - - - -  
 Limite flèche 50 mm    ————

#### • Tableau charges 3 ou plusieurs appuis pour solution PLANE

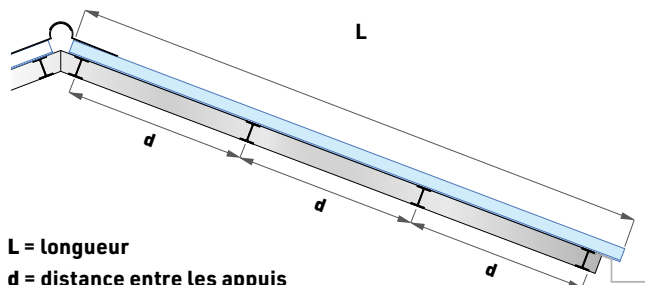
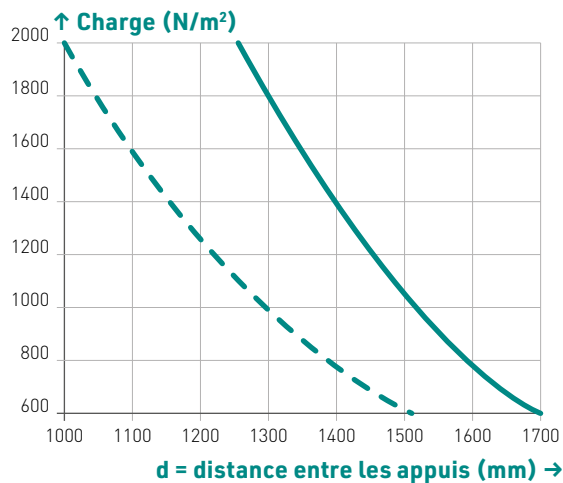

**L** = longueur  
**d** = distance entre les appuis

Limite flèche D/50    - - - -  
 Limite flèche 50 mm    ————

Le concepteur devra vérifier les charges effectives agissant sur le système ainsi que les coefficients d'amplification et de sécurité à appliquer en considérant les conditions climatiques du lieu et les caractéristiques générales et particulières de la structure où est inséré le polycarbonate. Voir les normes spécifiques en vigueur dans chaque pays pour ces évaluations. Pour les données techniques ou pour plus d'informations, se référer au manuel technique ou contacter le bureau technique Stabilit Suisse.



INDUSTRIE



COMMERCIAL



ERP



ARCHITECTURE



BÂTIMENT AGRICOLE

## Solutions d'installation COUVERTURE PLANE - Ondatec 177/51/6 mm

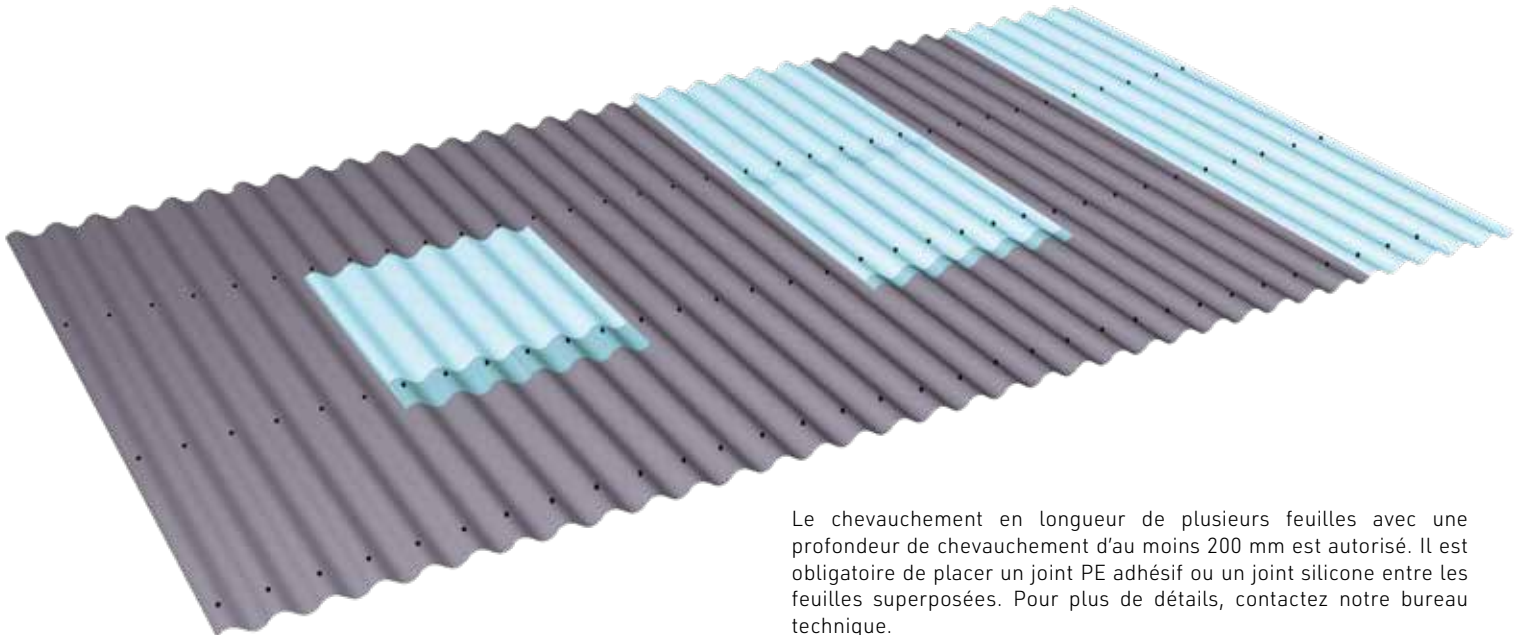

Le chevauchement en longueur de plusieurs feuilles avec une profondeur de chevauchement d'au moins 200 mm est autorisé. Il est obligatoire de placer un joint PE adhésif ou un joint silicone entre les feuilles superposées. Pour plus de détails, contactez notre bureau technique.

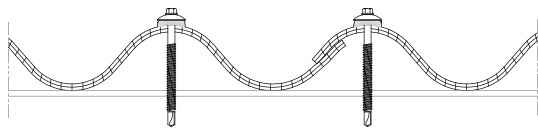

• Recouvrement standard

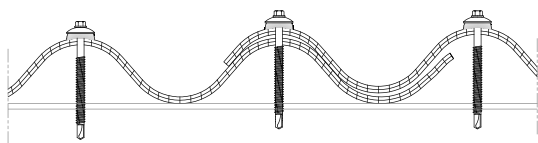

• Recouvrement pour zones particulièrement soumises au vent

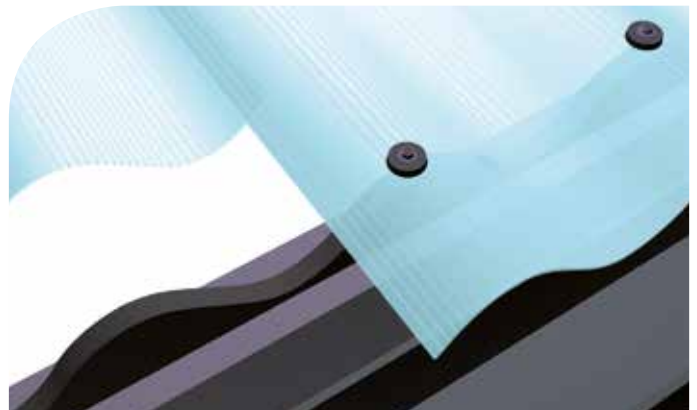

• Vue détaillée avec cloisir

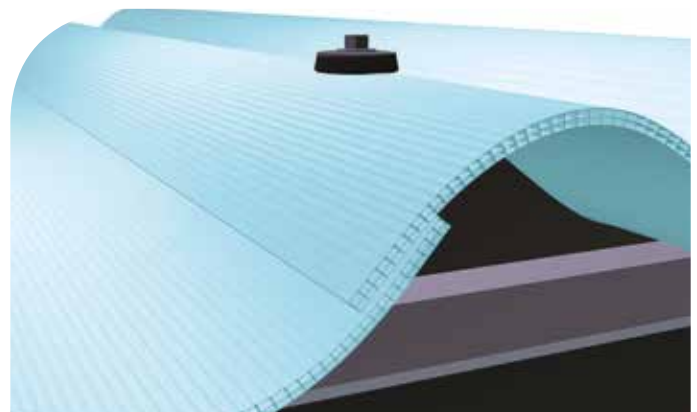

• Vue détaillée de fixation et recouvrement latéral

### Réalisations pour 177/51

COUPE ANGLES



THERMOUSOUDAGE



JOINT INTÉGRÉ

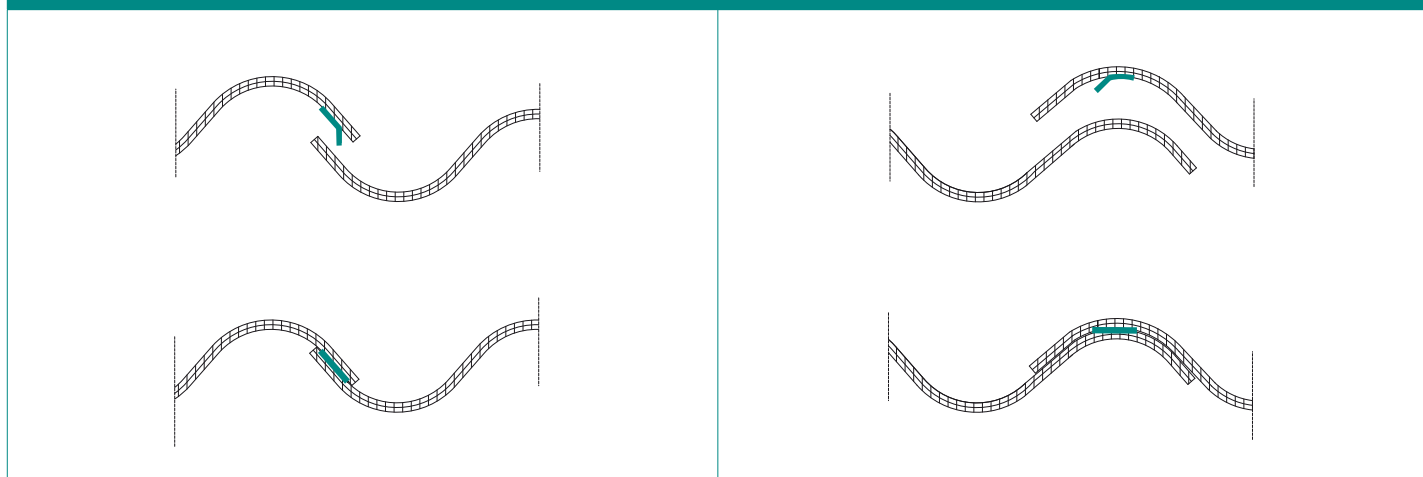

## Accessoires pour Ondatec

ACCESSOIRE	CODE	DESSIN TECHNIQUE / RENDERING
Demi-faitière en acier prélaqué pour Ondatec 177/51/6 mm, longueur 1130 mm (sur demande)	M9A3	
Cloisir en PE pour Ondatec 177/51/6 mm longueur 2000 mm	M9N7	
Cloisir en PE pour Ondatec 76/18/2.5 mm longueur 988 mm	M9N5	
Vis avec rondelle et joint en EPDM	M9N0 - 6.3 x 45 mm	
	M9N1 - 6.3 x 60 mm	
	M9N3 - 6.3 x 100 mm	

Contactez nos bureaux de vente afin de connaître les standards, les surcoûts, les minimum de commande, les disponibilités.



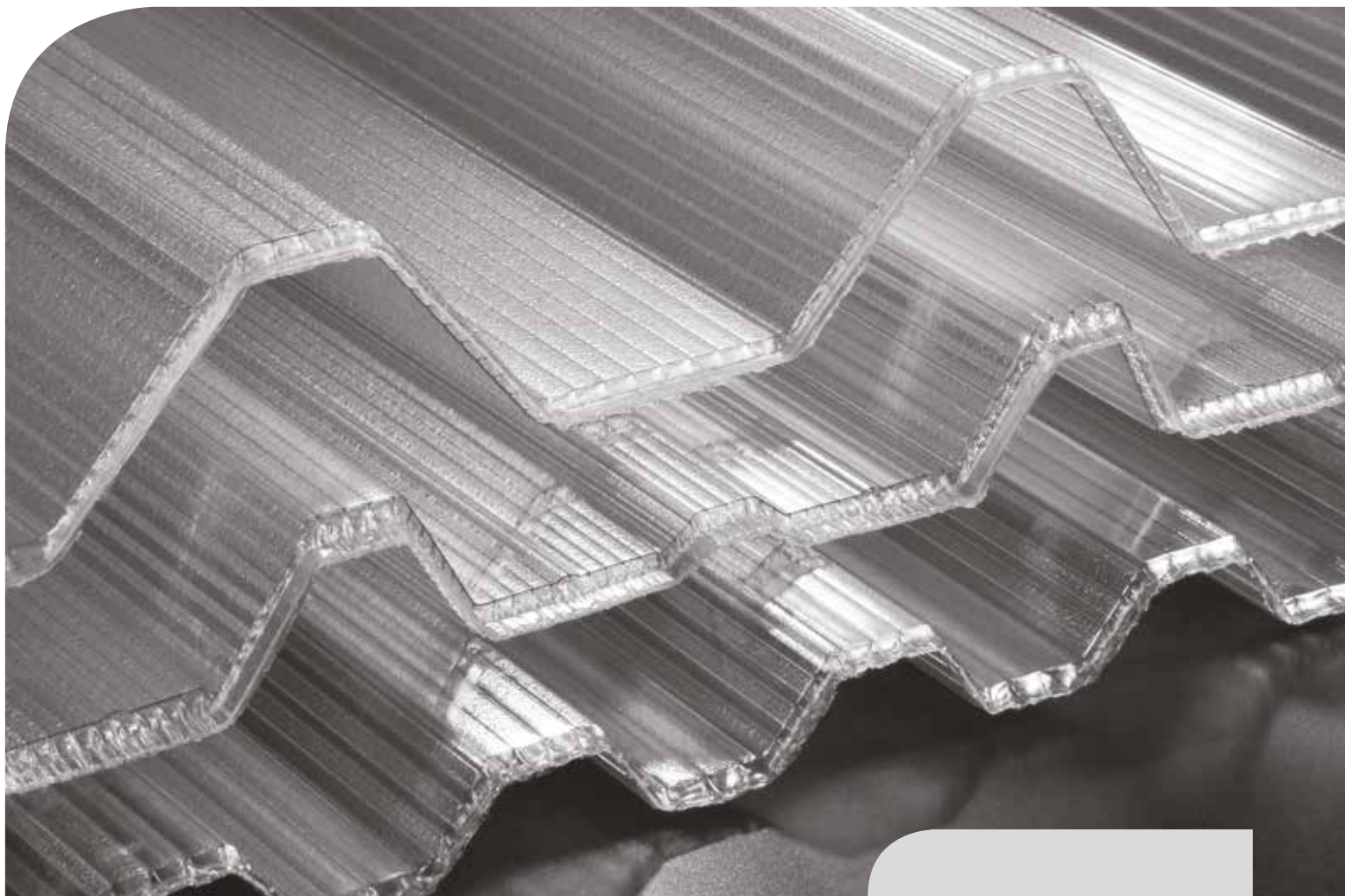

### GrecaTec®

2.5

6

10

12

16

25

Les panneaux **GrecaTec®** sont recommandés pour des applications associées aux panneaux sandwich, là où il est nécessaire de créer un ou plusieurs points de lumière. Ils sont particulièrement indiqués pour les remplacements et les mises en état d'éclairage zénithaux, dans la réalisation de lanternaux cintrés (application partielle ou continue), pour la réalisation de couvertures complètes. La majeure partie des panneaux **GrecaTec®** est disponible dans les formats plans en différentes épaisseurs. Le produit est fourni avec les extrémités thermo-soudées pour réduire l'effet condensation et l'accumulation de saleté à l'intérieur des alvéoles. Recouvrement latéral et longitudinal pour créer ainsi la possibilité de réaliser des longueurs importantes sur tout le rampant. La série d'accessoires optionnels qui complète à proposition **GrecaTec®** permet une utilisation facile et performante.



LL



PLUS

### Avantages

- Grande légèreté
- Isolation thermique élevée
- Excellente résistance au choc
- Bonne transmission lumineuse
- Bon comportement au feu
- Qualité garantie et certifiée
- Protection UV



## Principaux avantages du système Grecatec®



### Résistance aux chocs

Les propriétés mécaniques du polycarbonate font de ce matériau le technopolymère le plus résistant aux chocs, en garantissant une protection optimale contre les dommages accidentels et contre ceux provoqués par des événements météorologiques. Ces caractéristiques permettent au polycarbonate des performances vraiment plus élevées par rapport à d'autres matériaux (verre, acrylique, PET, etc.) communément utilisées pour des réalisations où la transparence est un élément indispensable. La résistance aux chocs reste la même dans une gamme de températures particulièrement étendue.



### Dilatation thermique

La dilatation thermique est une propriété typique des matériaux, qui consiste en la variation des dimensions lorsque la température augmente ou diminue. Elle est quantifiée par un coefficient qui, pour le polycarbonate, a une valeur de  $6,5 \times 10^{-5} \text{ 1/K}$  (0.065 mm/m°C). La valeur de ce coefficient, plus élevée que certains matériaux habituellement utilisés pour les couvertures et les bâtis (aluminium, acier, etc.), rend nécessaire la prise en compte de cette donnée lors des phases de conception et dans l'application dans des bâtiments.



### Transmission lumineuse

Une conception luminotechnique correcte impose le contrôle de la quantité de lumière nécessaire à l'intérieur du bâtiment. L'importance de l'utilisation de plaques permettant un passage approprié de la lumière est donc évidente. La gamme de produit **Grecatec®** permet un vaste choix en phase de conception, grâce à la variété de coloris disponibles qui permettent de satisfaire toutes les exigences.



### G10 Garantie

Les plaques protégées UV offrent une garantie de dix ans contre le jaunissement, la perte de transmission lumineuse et la perforation causée par la grêle. Nos bureaux commerciaux restent à votre disposition pour vous fournir les conditions précises de garantie.



### Comportement au feu

La sécurité contre l'incendie est une nécessité fondamentale. Les panneaux **Grecatec®** sont testés auprès de laboratoires indépendants qualifiés sur la base des principales normes en vigueur dans le secteur du bâtiment. Nos bureaux commerciaux sont à votre disposition pour vous fournir plus de détails concernant les certificats disponibles.



### Transmission thermique

La transmission thermique U est le flux de chaleur moyen par m<sup>2</sup> qui passe à travers une structure (la plaque en polycarbonate) qui délimite deux environnements à une température différente (habituellement un environnement intérieur chauffé ou climatisé et un environnement extérieur). Plus cette valeur est faible, plus l'isolation offerte par la plaque sera efficace. Dans l'optique d'une réduction des coûts de chauffage/refroidissement avec, par conséquent, une diminution des émissions nocives dans l'atmosphère. Les normes internationales requièrent des valeurs de transmission thermique de plus en plus restrictives aussi bien pour les matériaux de construction que pour les fermetures transparentes. **Stabilit Suisse**, avec sa vaste gamme de plaques alvéolaires, est à l'avant-garde pour fournir à sa clientèle les solutions les plus adaptées conformes aux normes en vigueur.



### Protection UV

L'application de la protection UV Absorber empêche que les rayons ultraviolets soient absorbés par le polycarbonate en causant sa dégradation rapide et, par conséquent, son jaunissement et la fragilisation de la surface exposée. L'application de la protection UV par coextrusion permet la répartition homogène de l'adjuvant anti-UV contre le rayonnement solaire. Cette technique empêche à la protection UV d'être attaquée par les agents atmosphériques ou endommagée par un mauvais entretien.

### GrecaTec® 2.5 mm

GrecaTec® 2.5 mm est disponible en différentes formes avec une structure micro-alvéolaire de 2,5 mm d'épaisseur qui facilite le recouvrement longitudinal et transversal. On a la possibilité de réaliser couvertures complètes ou combinées avec d'autres produits de formes identiques. Les panneaux peuvent être fournis thermosoudés aux extrémités. GrecaTec® 2.5 mm est protégé contre les rayons UV lors de la coextrusion.

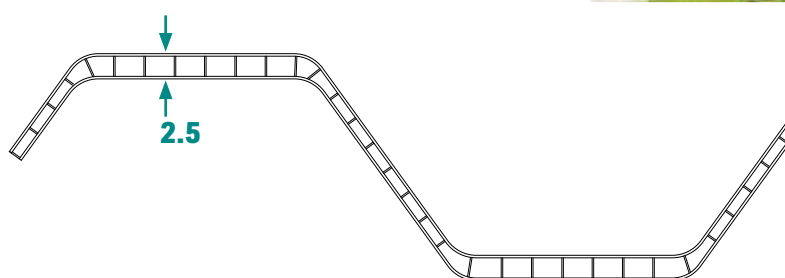

Épaisseur (mm) **2.5**

Caractéristiques Techniques GrecaTec® 2.5 mm			
Épaisseur	2.5 mm		
Nr. parois	2		
Pas des nervures	en fonction de la forme		
Hauteur	en fonction de la forme		
Largeur	Compatible <b>ALUBEL 28</b> : 1014 mm (largeur utile 896 mm) Compatible <b>ISOLPACK DELTA 5A</b> : 1040 mm (largeur utile 1000 mm) Compatible <b>ITALPANNELLI PENTA</b> : 1036 mm (largeur utile 1000 mm) Compatible <b>NERVESCO 3.45.1000 TS</b> : 1050 mm (largeur utile 1000 mm) Compatible <b>ISOMETALL 33.250.1000</b> : 1048 mm (largeur utile 1000 mm) Compatible <b>GRECOR 20/52</b> : 1200 mm (largeur utile 1125 mm)		
Longueur	sur mesure (Longueur maximale conseillée 6 m)		
Transmission thermique	4,5 W/m² K		
Couleurs		<b>TL*</b>	<b>Valeur G</b>
	Cristal (8005)	79%	-
	Opale (8121)	70%	-
Protection UV	Co-extrusion sur le côté extérieur		
Garantie	dix ans contre la grêle, le jaunissement, la perte de transmission lumineuse		
Température de service	-40°C / +120°C		
Coefficient de dilatation thermique	0,065 mm/m°C (6,5 x 10 <sup>-5</sup> 1/K)		
Certification au feu	EUROCLASSE B s1 d0		
* Valeurs mesurées suivant les indications de la norme ASTM			



## Grecatec® 2.5 mm

- **Grecatec® 112/28/2.5 mm**  
compatible avec Alubel 28

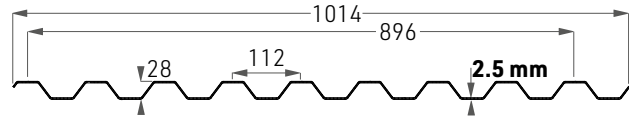

- **Grecatec® 250/40/2.5 mm**  
compatible avec Isolpack Delta 5A

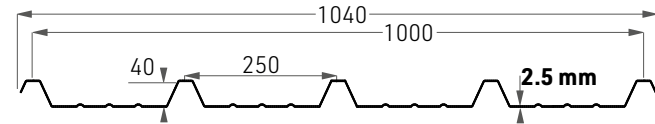

- **Grecatec® 250/40/2.5 mm**  
compatible avec Italpannelli PENTA

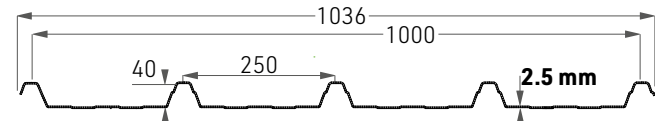

- **Grecatec® 333/45**  
compatible avec Nervesco 3.45.1000 TS

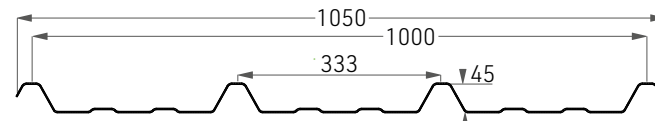

- **Grecatec® 250/35/2.5 mm**  
compatible avec Isometall 33.250.1000

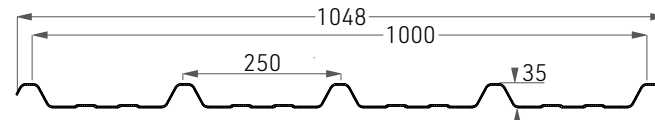

- **Grecatec® 75/20/2.5 mm**  
compatible avec Grecor 20/52

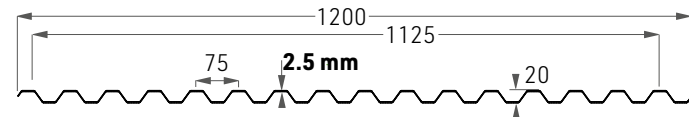

## Tableaux de charges Grecatec® 2.5 mm - Tableau charges 3 ou plusieurs appuis pour solution PLANE

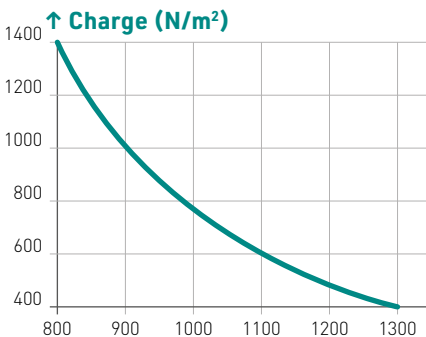

**d = distance entre les appuis (mm) →**

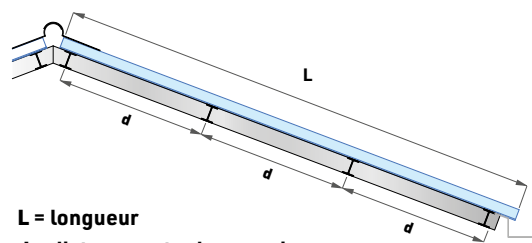

**L = longueur**  
**d = distance entre les appuis**  
**Limite flèche D/50**

Le concepteur devra vérifier les charges effectives agissant sur le système ainsi que les coefficients d'amplification et de sécurité à appliquer en considérant les conditions climatiques du lieu et les caractéristiques générales et particulières de la structure où est inséré le polycarbonate. Voir les normes spécifiques en vigueur dans chaque pays pour ces évaluations. Pour les données techniques ou pour plus d'informations, se référer au manuel technique ou contacter le bureau technique Stabilit Suisse.

### Cahier des charges Grecatec® 2.5 mm

**Réalisation de couverture translucide plane et/ou lanternau avec système Grecatec® 2W 2.5 mm composés de :**

Panneau type Grecatec® 2.5 mm en polycarbonate alvéolaire, protection UV en co-extrusion sur le côté externe, structure à 2 parois, épaisseur 2.5 mm, hauteur des nervures ... mm, transmission thermique 4.5 W/m² K, couleur cristal ou opale, fermeture des extrémités au moyen de thermosoudage ; dimensions: largeur ... mm (largeur utile ... mm), longueur sur mesure; garantie dix ans.

### Greccatec® 112/28/6 mm

Greccatec® 112/28/6 mm est un panneau nervuré alvéolaire utilisé pour des couvertures associées à des panneaux isolants en polyuréthane et à des profils nervurés métalliques, là où il est nécessaire de créer des zones de lumière continues ou ponctuelles. On peut l'utiliser dans des nouveaux ouvrages et/ou pour la rénovation de couverture en installant les panneaux de la ligne de faitage à l'égout ou au centre du rampant grâce à son association parfaite sur 4 côtés (seulement avec des tôles de même gabarit).



Épaisseur (mm)

6

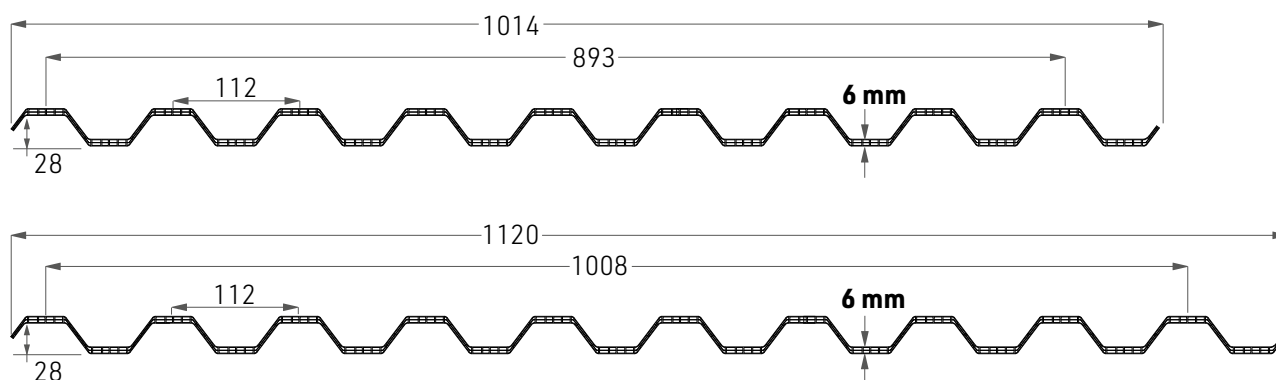

#### Caractéristiques Techniques Greccatec® 112/28/6 mm

Épaisseur	6 mm		
Nr. parois	3		
Pas des nervures	112 mm		
Hauteur	28 mm		
Largeur	9 nervures: 1014 mm (largeur utile 893 mm) 10 nervures: 1120 mm (largeur utile 1005 mm)		
Longueur	sur mesure (longueur maximale conseillée 6 m)		
Transmission thermique	3,3W/m <sup>2</sup> K		
Couleurs		<b>TL*</b>	<b>Valeur G</b>
	Cristal (8005)	80%	-
	Opale (8121)	43%	-
Protection UV	Co-extrusion sur le côté extérieur		
Garantie	dix ans contre la grêle, le jaunissement, la perte de transmission lumineuse		
Température de service	-40°C / +120°C		
Coefficient de dilatation thermique	0,065 mm/m°C (6,5 x 10 <sup>-5</sup> 1/K)		
Certification au feu	EUROCLASSE B s1 d0		

\* Valeurs mesurées suivant les indications de la norme ASTM

## Tableaux de charges Grecatec® 112/28/6 mm

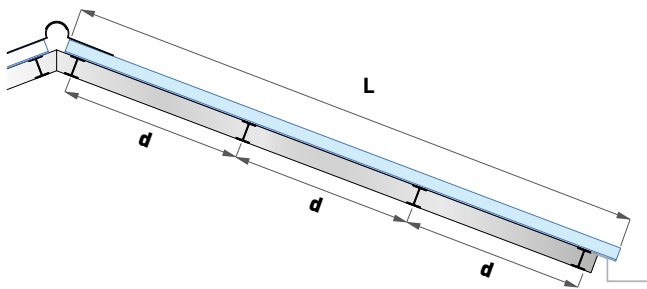

**L = longueur**  
**d = distance entre les appuis**

### • Tableau charges pour solution PLANE

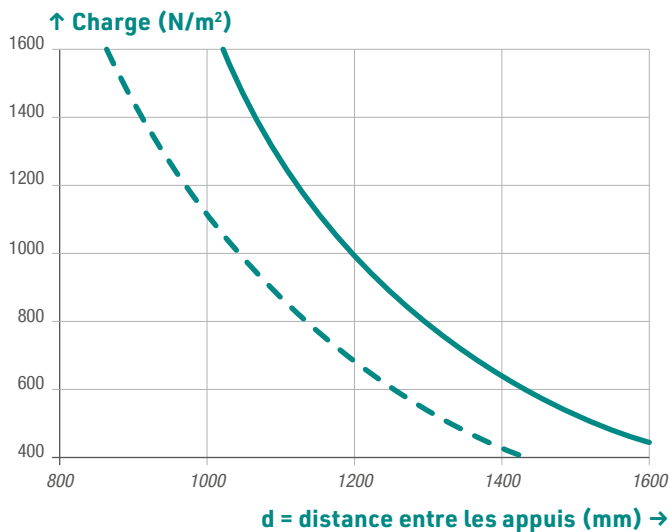

**Charge uniformément distribuée sur 2 appuis**  
 Limite flèche  $d/50$

**Charge uniformément distribuée sur 3 ou plusieurs appuis**  
 Limite flèche  $d/50$

**REMARQUE**  
 pente minimum conseillée 5%

Le concepteur devra vérifier les charges effectives agissant sur le système ainsi que les coefficients d'amplification et de sécurité à appliquer en considérant les conditions climatiques du lieu et les caractéristiques générales et particulières de la structure où est inséré le polycarbonate. Voir les normes spécifiques en vigueur dans chaque pays pour ces évaluations. Pour les données techniques ou pour plus d'informations, se référer au manuel technique ou contacter le bureau technique Stabilit Suisse.

### Cahier des charges Grecatec® 112/28/6 mm

#### Réalisation de couverture translucide plane et/ou lanternau avec système Grecatec® 112 /28/6 mm composés de :

Panneau type Grecatec® 112/28/6 mm en polycarbonate alvéolaire, protection UV en co-extrusion sur le côté externe, structure à 3 parois, épaisseur 6 mm, hauteur des nervures 28 mm, transmission thermique  $3,3 W/m^2 K$ , couleur cristal ou opale, fermeture des extrémités au moyen de thermosoudage ; dimensions : largeur 1014 mm ou 1120 mm (largeur utile 893 mm ou 1005 mm), longueur sur mesure ; garantie dix ans.

### Solution d'installation PLANE PONCTUELLE / CONTINUE - GrecaTec® 112/28/6 mm

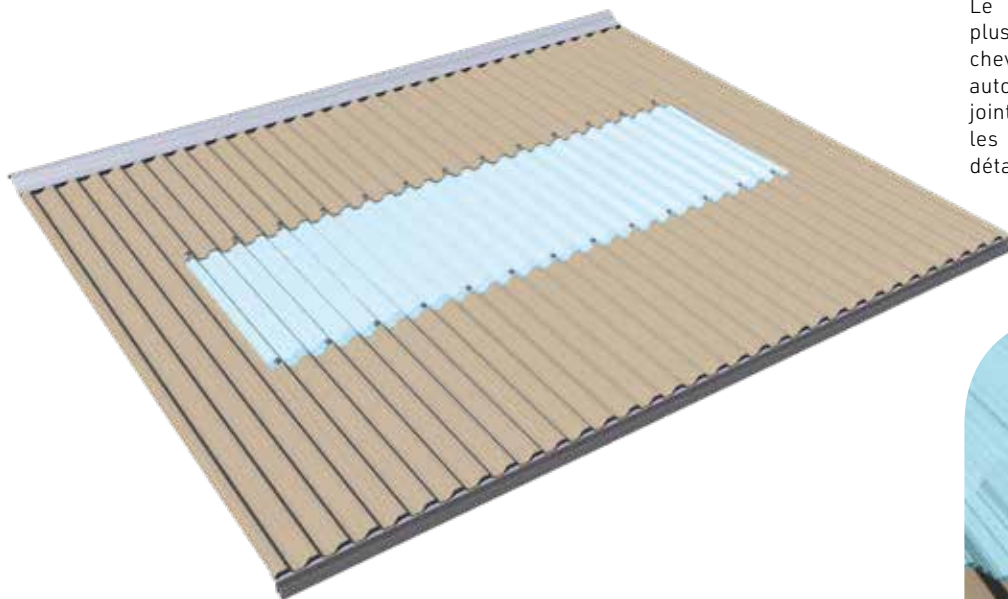

Le chevauchement en longueur de plusieurs feuilles avec une profondeur de chevauchement d'au moins 200 mm est autorisé. Il est obligatoire de placer un joint PE adhésif ou un joint silicone entre les feuilles superposées. Pour plus de détails, contactez notre bureau technique.

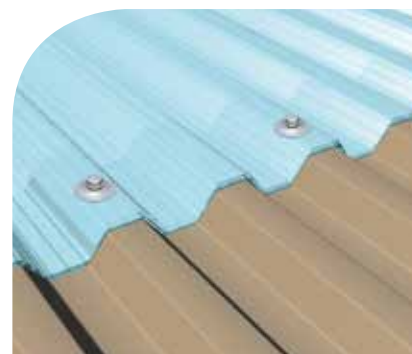

### • Vue détaillée fixation et recouvrement latéral avec GrecaTec® 112/28/6 mm

#### Tôle nervurée - Panneau GrecaTec® 112/28/6 mm

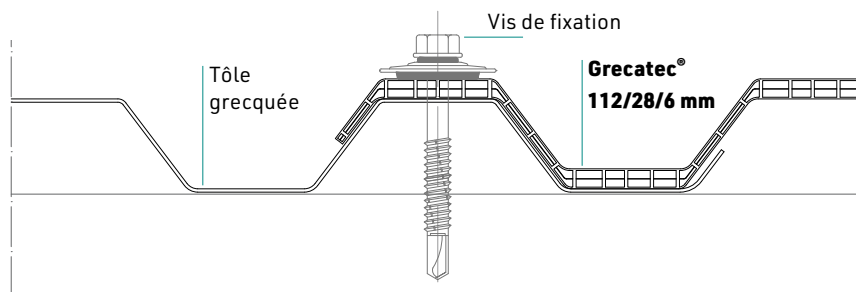

#### Panneau GrecaTec® 112/28/6 mm - Panneau GrecaTec® 112/28/6 mm

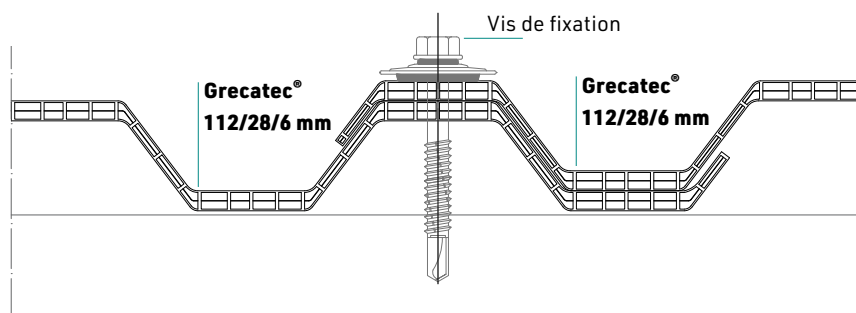
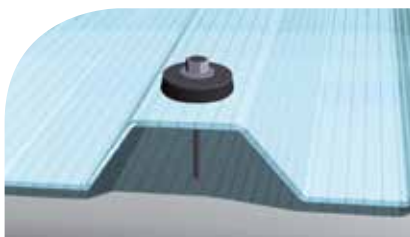



INDUSTRIE



COMMERCIAL



ERP



ARCHITECTURE



BÂTIMENT AGRICOLE



### Greccatec® 250/40/10 mm

Greccatec® 250/40/10 mm est un panneau nervuré alvéolaire multiparois, conçu pour une utilisation en couverture et/ou façade dans le secteur du bâtiment industriel. Il peut être utilisé pour des couvertures complètes et des lanternaux ponctuels plans associés à des panneaux isolants en polyuréthane et des profils nervurés métalliques aussi bien en shed qu'en cloisonnement. Le panneau peut être fourni avec joint transparent coextrudé résistante aux rayons UV, afin d'augmenter les performances d'étanchéité à l'air et à l'eau.

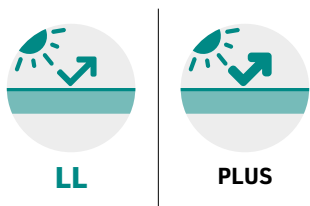

Épaisseur (mm) **10**

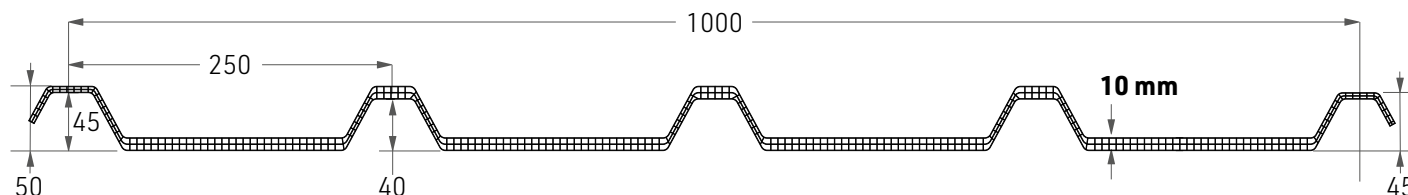

Caractéristiques Techniques Greccatec® 250/40 10 mm			
Épaisseur	10 mm		
Nr. parois	3		
Pas des nervures	250 mm		
Hauteur	40 mm		
Largeur	1000 mm		
Longueur	sur mesure (Longueur maximale conseillée 6 m)		
Transmission thermique	2,8 W/m <sup>2</sup> K		
Couleurs		<b>TL*</b>	<b>Valeur G</b>
	Cristal (8005)	72%	-
	Opale (8121)	55%	-
Protection UV	Co-extrusion sur le côté extérieur		
Garantie	dix ans contre la grêle, le jaunissement, la perte de transmission lumineuse		
Température de service	-40°C / +120°C		
Coefficient de dilatation thermique	0,065 mm/m°C (6,5 x 10 <sup>-5</sup> 1/K)		
Certification au feu	EUROCLASSE B s1 d0		

\* Valeurs mesurées suivant les indications de la norme ASTM

## Tableaux de charges Grecatec® 250/40 10 mm

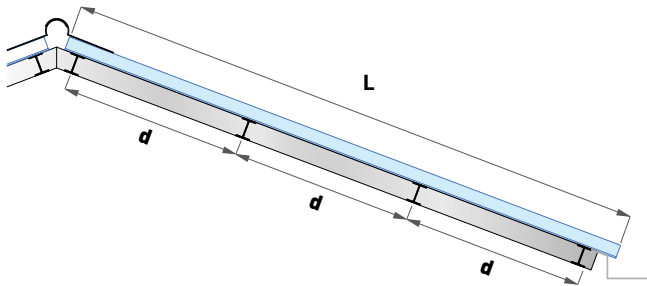

L = longueur  
d = distance entre les appuis

### Tableau charges 3 ou plusieurs appuis per soluzione PIANA

#### • Lanternau

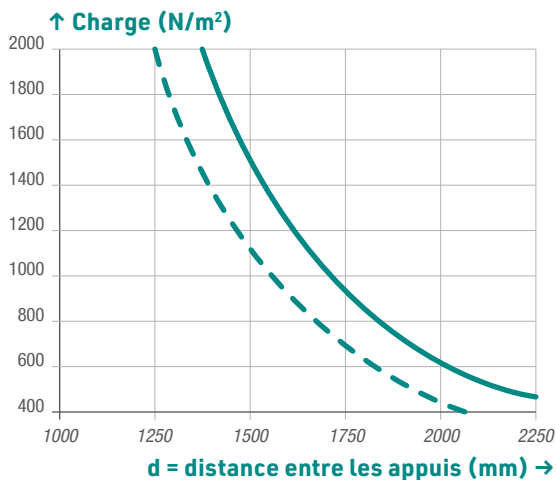

Flèche 1/50 - de l'entraxe entre les appuis

Limite flèche max 50 mm

**REMARQUE**  
pente minimum conseillée 5%

#### • Application en continu

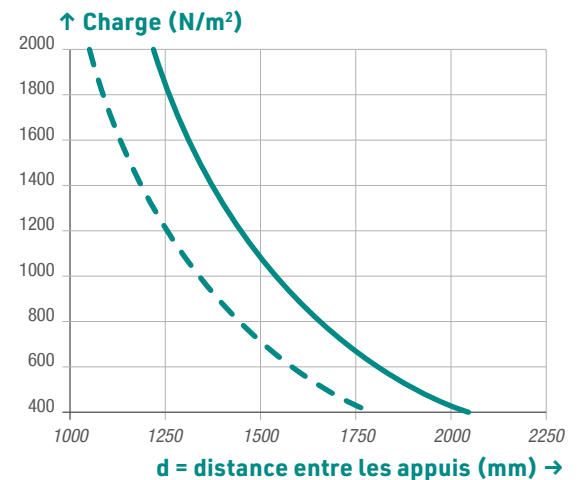

Le concepteur devra vérifier les charges effectives agissant sur le système ainsi que les coefficients d'amplification et de sécurité à appliquer en considérant les conditions climatiques du lieu et les caractéristiques générales et particulières de la structure où est inséré le polycarbonate. Voir les normes spécifiques en vigueur dans chaque pays pour ces évaluations. Pour les données techniques ou pour plus d'informations, se référer au manuel technique ou contacter le bureau technique Stabilis Suisse.

### Cahier des charges Grecatec® 250/40/10 mm

#### Réalisation de couverture translucide plane et/ou lanternau sur tout un pan avec système Grecatec® 250/40/10 mm composés de :

Panneau type Grecatec® 250/40/10 mm en polycarbonate alvéolaire, protection UV en co-extrusion sur le côté externe, structure à 3 parois, épaisseur 10 mm, hauteur des nervures 40 mm, transmission thermique 2,8 W/m² K, couleur cristal ou opale, fermeture des extrémités au moyen de thermosoudage ; dimensions : largeur utile 1000 mm, longueur sur mesure ; garantie dix ans.

Le panneau peut être fourni avec joint transparent coextrudé résistante aux rayons UV, en mesure d'augmenter les performances d'étanchéité à l'air et à l'eau.

Closoir onde en mousse PE à positionner entre Grecatec® et le support.

Faîtière en acier profilé (seulement sur demande).

### GrecaTec® 250/40/25 mm

GrecaTec® 250/40/25 mm est un panneau nervuré alvéolaire multiparois, conçu pour une utilisation en couverture et/ou façade dans le secteur du bâtiment industriel. Il peut être utilisé pour des couvertures complètes des éclairagements ponctuels plans associés à des panneaux isolants en polyuréthane et des profils nervurés métalliques aussi bien en sheds qu'en cloisonnement. Le panneau s'adapte à différentes exigences conceptuelles grâce à la section nervurée à six parois qui lui confère une résistance élevée aux charges. La conformation des recouvrements permet l'association latérale avec la quasi totalité des panneaux sandwich en maintenant l'entraxe de fixation à 1 m entre chaque panneau. Les deux versions disponibles avec différentes hauteurs de nervures ont été spécifiquement conçues pour optimiser ou la solution associée aux panneaux sandwich ou la solution en association continue avec le panneau en polycarbonate. GrecaTec® 250/40/25 mm peut être fourni avec joint transparent coextrudé des résistant aux rayons UV, en mesure d'augmenter les performances d'étanchéité à l'air et à l'eau.



Épaisseur (mm) **25**



LL



PLUS

#### Caractéristiques Techniques GrecaTec® 250/40 25 mm

Épaisseur	25 mm		
Nr. parois	6		
Pas des nervures	250 mm		
Hauteur	40 mm		
Largeur	1000 mm		
Longueur	sur mesure (longueur maximale conseillée 6 m)		
Transmission thermique	1,4 W/m <sup>2</sup> K		
Couleurs		<b>TL*</b>	<b>Valeur G</b>
	Cristal (8005)	45%	-
	Opale (8121)	16%	-
Protection UV	Co-extrusion sur le côté extérieur		
Garantie	dix ans contre la grêle, le jaunissement, la perte de transmission lumineuse		
Température de service	-40°C / +120°C		
Coefficient de dilatation thermique	0,065 mm/m°C (6,5 x 10 <sup>-5</sup> 1/K)		
Certification au feu	EUROCLASSE B s1 d0		

\* Valeurs mesurées suivant les indications de la norme ASTM



## Grecatec® 250/40/25 mm - Solution en association continue avec le panneau en polycarbonate

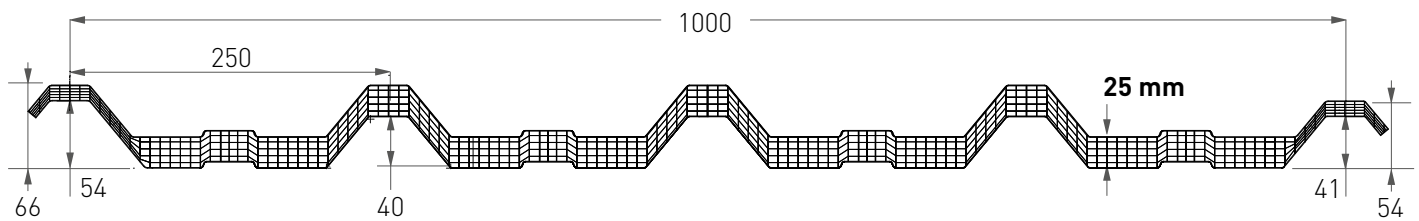

## Grecatec® 250/40/25 mm - Solution associée aux panneaux sandwich

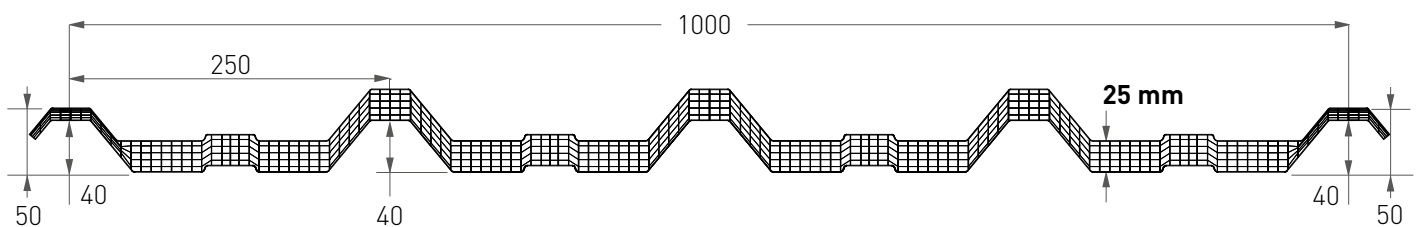

### Cahier des charges Grecatec® 250/40/25 mm

#### Réalisation de couverture translucide plane et/ou lanternau sur tout un pan avec système Grecatec® 250/40/25 mm composés de :

Panneau type Grecatec® 250/40/25 mm en polycarbonate alvéolaire, protection UV en co-extrusion sur le côté externe, structure à 6 parois, épaisseur 25 mm, hauteur des nervures 40 mm, transmission thermique 1,4 W/m<sup>2</sup> K, couleur cristal ou opale, fermeture des extrémités au moyen de thermosoudage ; dimensions : largeur utile 1000 mm, longueur sur mesure ; garantie dix ans.

Panneau disponible en 2 versions : avec profils nervurés en hauteurs différentes pour le couplage continu ou avec des profils nervurés de même hauteur pour le couplage avec des panneaux sandwich.

Le panneau peut être fourni avec joint transparent coextrudé résistante aux rayons UV, afin d'augmenter les performances d'étanchéité à l'air et à l'eau.

Closoir onde en mousse PE à positionner entre Grecatec® et le support.

Faîtière en acier profilé (seulement sur demande).

### Tableaux de charges Grecatec® 250/40/25 mm

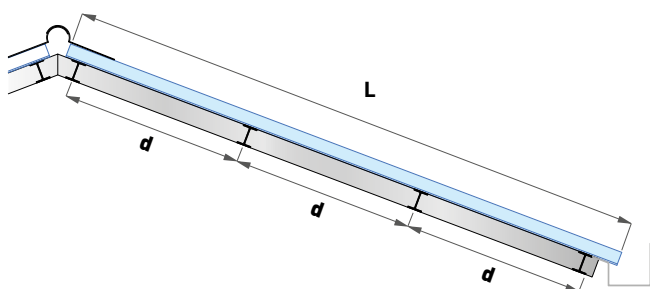

$L$  = longueur  
 $d$  = distance entre les appuis

### Tableau charges 3 ou plusieurs appuis per soluzione PIANA

#### • Lanternau

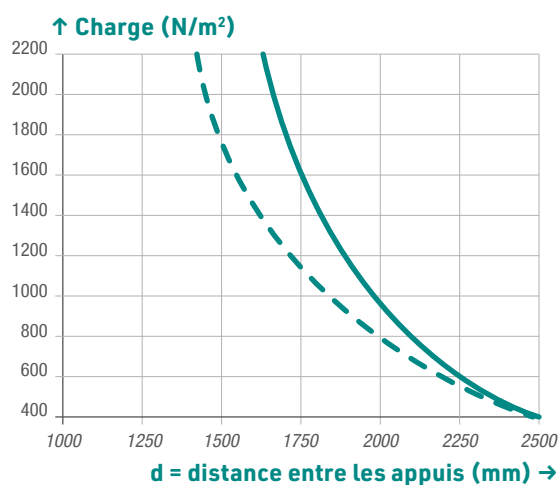

Flèche 1/50 - de l'entraxe entre les appuis

Limite flèche max 50 mm

**REMARQUE**  
 pente minimum conseillée 5%

#### • Application en continu

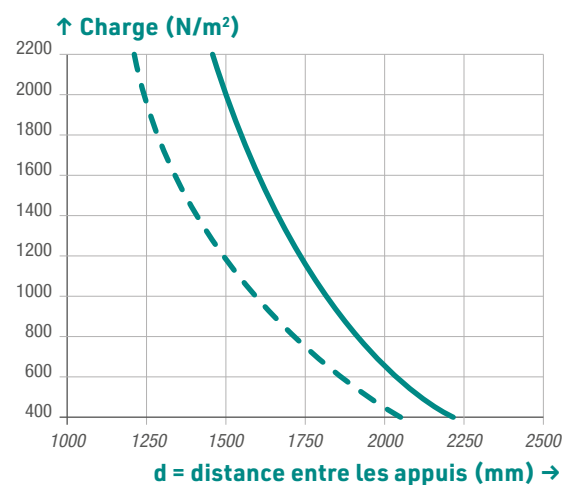

Le concepteur devra vérifier les charges effectives agissant sur le système ainsi que les coefficients d'amplification et de sécurité à appliquer en considérant les conditions climatiques du lieu et les caractéristiques générales et particulières de la structure où est inséré le polycarbonate. Voir les normes spécifiques en vigueur dans chaque pays pour ces évaluations. Pour les données techniques ou pour plus d'informations, se référer au manuel technique ou contacter le bureau technique Stabilit Suisse.

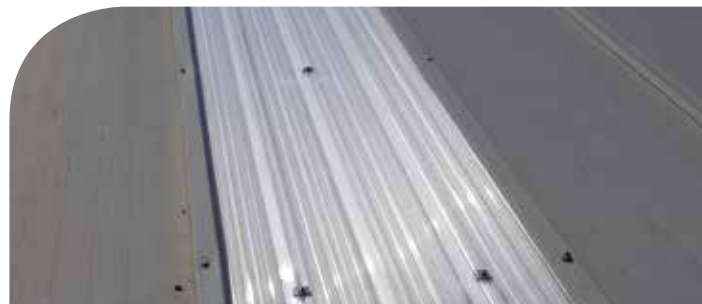

## Solution d'installation PLANE PONCTUELLE - Grecatec® 250/40/10 mm - Grecatec® 250/40/25 mm

Le chevauchement en longueur de plusieurs feuilles (uniquement pour les feuilles de 10 mm) avec une profondeur de chevauchement d'au moins 200 mm est autorisé. Il est obligatoire de placer un joint PE adhésif ou un joint silicone entre les feuilles superposées. Pour plus de détails, contactez notre bureau technique.

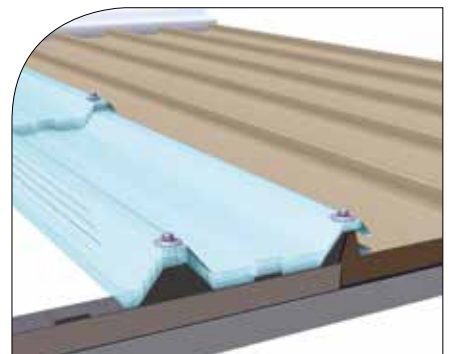
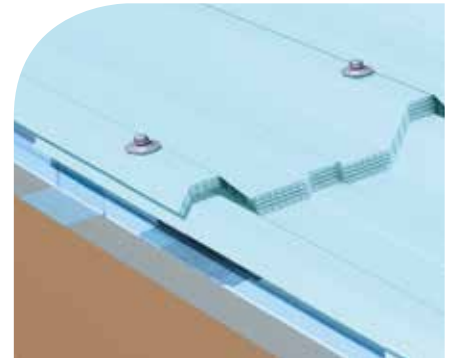

### • Vue détaillée fixation et recouvrement latéral avec Grecatec® 250/40/25 mm

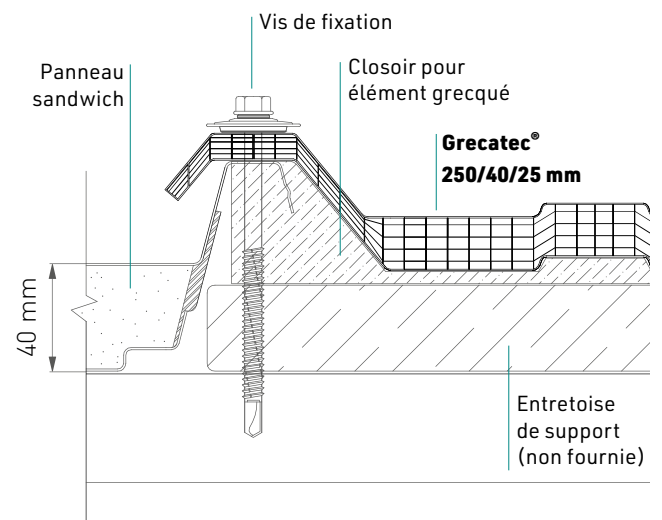
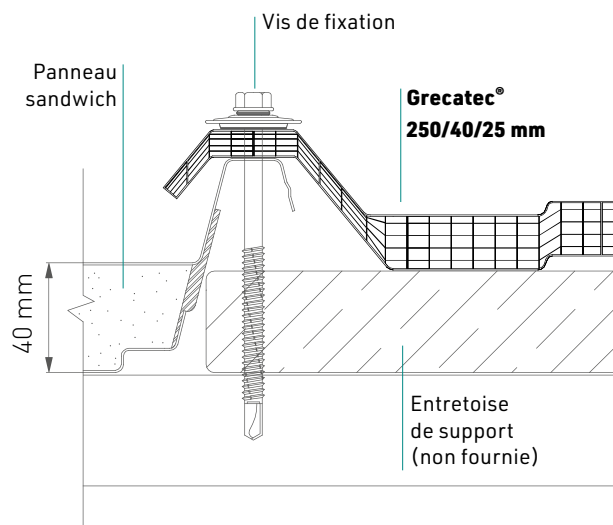

Solution d'installation PLANE CONTINUE - Greco®tec 250/40/10 mm - Greco®tec 250/40/25 mm

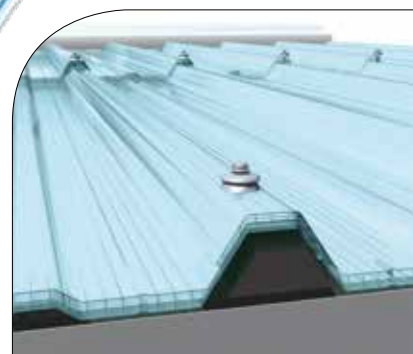
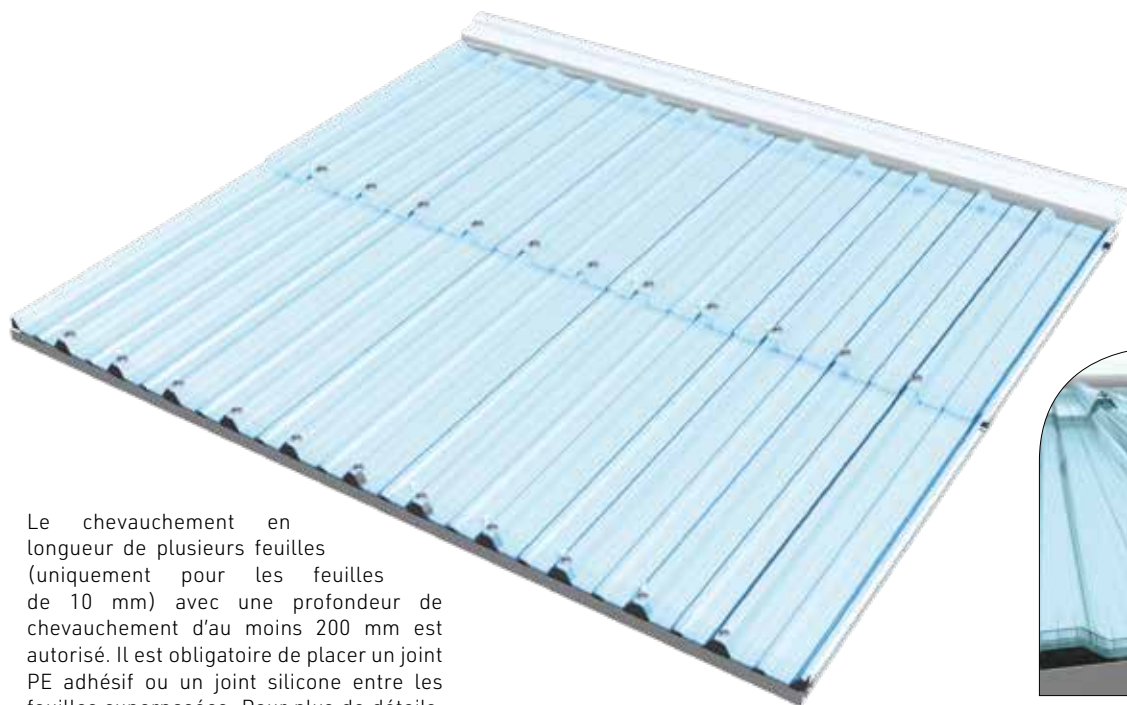

Le chevauchement en longueur de plusieurs feuilles (uniquement pour les feuilles de 10 mm) avec une profondeur de chevauchement d'au moins 200 mm est autorisé. Il est obligatoire de placer un joint PE adhésif ou un joint silicone entre les feuilles superposées. Pour plus de détails, contactez notre bureau technique.

### • Vue détaillée fixation et recouvrement latéral avec Greco®tec 250/40/10 mm

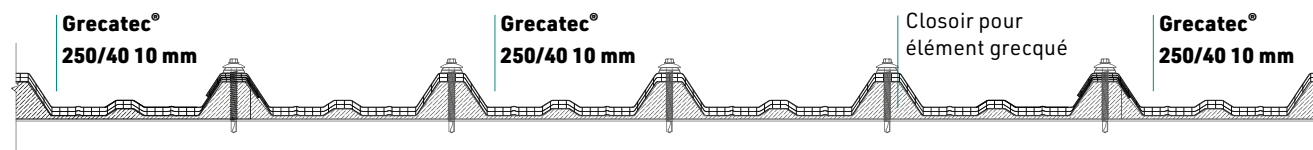
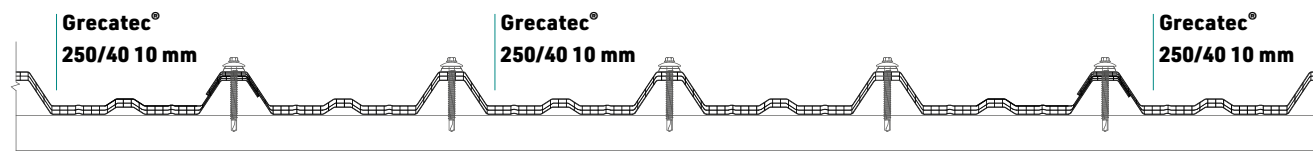
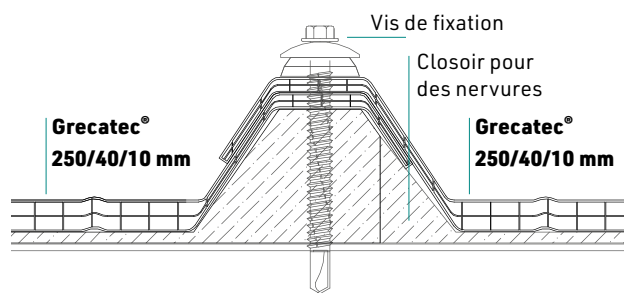
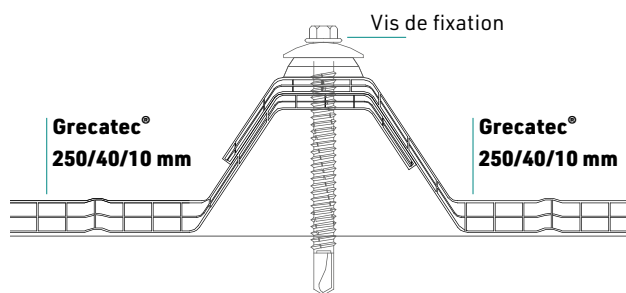



INDUSTRIE



COMMERCIAL



ERP



ARCHITECTURE



BÂTIMENT AGRICOLE



### GrecaTec® 250/80/10 mm - 12 mm

GrecaTec® 250/80 10 mm est un panneau nervuré alvéolaire multiparois, conçu pour une utilisation en couverture et/ou façade dans le secteur du bâtiment industriel. Il peut être utilisé pour des couvertures complètes et des éclaircissements ponctuels plans associés à des panneaux isolants en polyuréthane et des profils nervurés métalliques aussi bien sheds qu'en cloisonnement. Même en ayant une épaisseur de seulement 10 mm, la hauteur de nervure de 80 mm garantit une résistance optimale aux charges. Egalement disponible dans la version de 12 mm de épaisseur.



Épaisseur (mm)

10

12

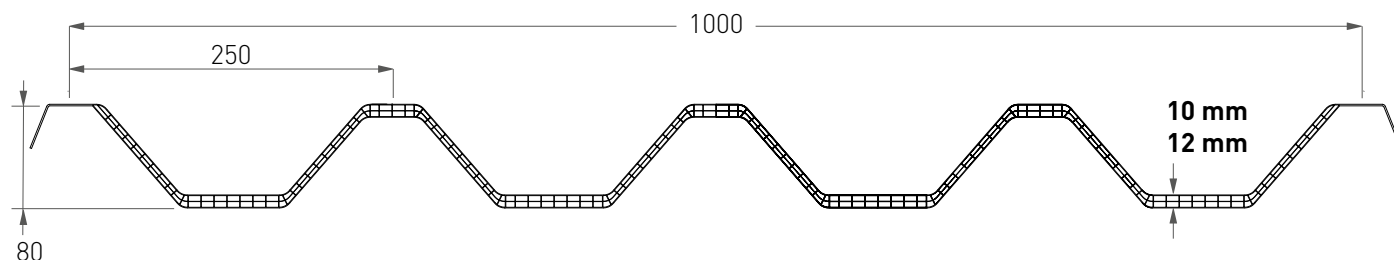

#### Caractéristiques Techniques GrecaTec® 250/80/10 mm - 250/80/12 mm

Épaisseur	10 mm ou 12 mm			
Nr. parois	3			
Pas des nervures	250 mm			
Hauteur	80 mm			
Largeur	1000 mm			
Longueur	sur mesure (Longueur maximale conseillée 6 m)			
Transmission thermique	2,7 W/m <sup>2</sup> K - 10 mm 2,5 W/m <sup>2</sup> K - 12 mm			
Couleurs		TL* - 10 mm	TL* - 12 mm	Valeur G
	Cristal (8005)	66%	64%	-
	Opale (8121)	49%	47%	-
Protection UV	Co-extrusion sur le côté extérieur			
Garantie	dix ans contre la grêle, le jaunissement, la perte de transmission lumineuse			
Température de service	-40°C / +120°C			
Coefficient de dilatation thermique	0,065 mm/m°C (6,5 x 10 <sup>-5</sup> 1/K)			
Certification au feu	EUROCLASSE B s1 d0			

\* Valeurs mesurées suivant les indications de la norme ASTM

## Tableaux de charges Grecatec® 250/80 10 mm

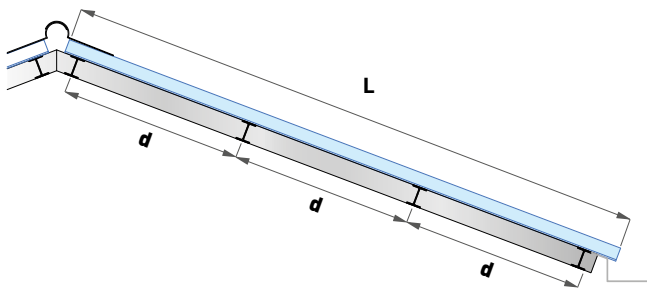

**L = longueur**  
**d = distance entre les appuis**

### • Tableau charges 3 ou plusieurs appuis pour solution PLANE

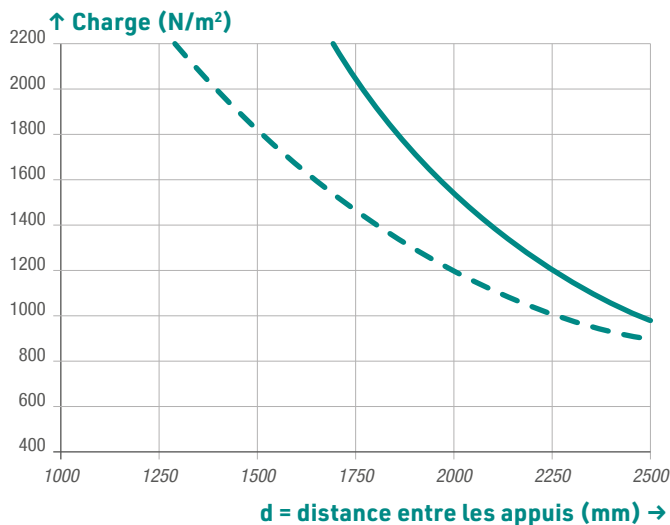

**Lanternau** ———  
**Application en continu** - - -

**REMARQUE**  
**pente minimum**  
**conseillée 5%**

Les graphiques se réfèrent à la valeur de charge à la rupture du système. Le concepteur devra vérifier les charges effectives agissant sur le système ainsi que les coefficients d'amplification et de sécurité à appliquer en considérant les conditions climatiques du lieu et les caractéristiques générales et particulières de la structure où est inséré le polycarbonate. Voir les normes spécifiques en vigueur dans chaque pays pour ces évaluations. Pour les données techniques ou pour plus d'informations, se référer au manuel technique ou contacter le bureau technique Stabilit Suisse.

### Cahier des charges Grecatec® 250/80/10 mm - 250/80/12 mm

#### Réalisation de couverture translucide plane et/ou lanternau sur tout un pan avec système Grecatec® 250/80/10 mm ou 12 mm composés de :

Panneau type Grecatec® 250/80/10 mm ou 12 mm en polycarbonate alvéolaire, protection UV en co-extrusion sur le côté externe, structure à 3 parois, épaisseur 10 mm ou 12 mm, hauteur des nervures 80 mm, transmission thermique 2,7 W/m<sup>2</sup> K (2.5 W/m<sup>2</sup>K pour 12 mm), couleur cristal ou opale, fermeture des extrémités au moyen de thermosoudage ; dimensions : largeur utile 1000 mm, longueur sur mesure ; garantie dix ans.

Closoir onde en mousse PE à positionner entre Grecatec® et le support.

Patte de fixation en acier à utiliser sous la nervure du panneau sandwich ou sous les recouvrement des panneau Grecatec® (sur demande).

Faîtière en acier profilé (seulement sur demande).

Solutions d'installation PLANE PONCTUELLE - Grecatec® 250/80/10 mm - Grecatec® 250/80/12 mm



Le chevauchement en longueur de plusieurs feuilles avec une profondeur de chevauchement d'au moins 200 mm est autorisé. Il est obligatoire de placer un joint PE adhésif ou un joint silicone entre les feuilles superposées. Pour plus de détails, contactez notre bureau technique.

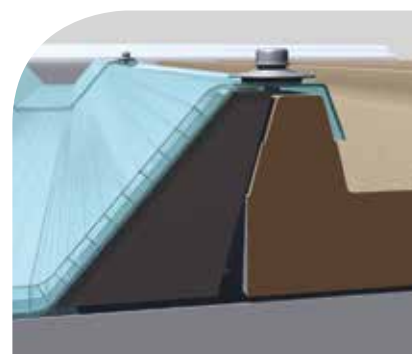

### • Vue détaillée fixation et recouvrement latéral avec Grecatec® 250/80/10 mm

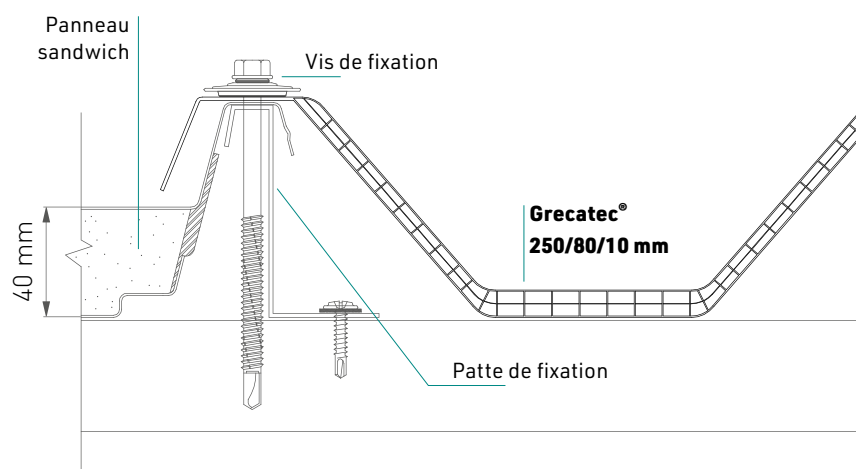



**Solutions d'installation PLANE CONTINUE - Grecatec® 250/80/10 mm - Grecatec® 250/80/12 mm**



Le chevauchement en longueur de plusieurs feuilles avec une profondeur de chevauchement d'au moins 200 mm est autorisé. Il est obligatoire de placer un joint PE adhésif ou un joint silicone entre les feuilles superposées. Pour plus de détails, contactez notre bureau technique.

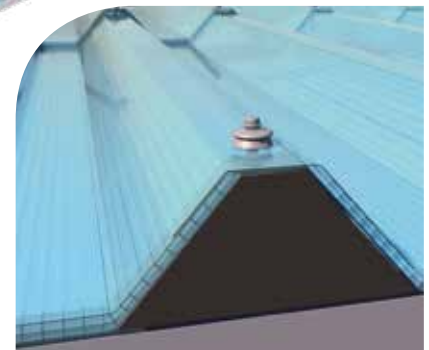

**• Vue détaillée fixation et recouvrement latéral avec Grecatec® 250/40/10 mm**

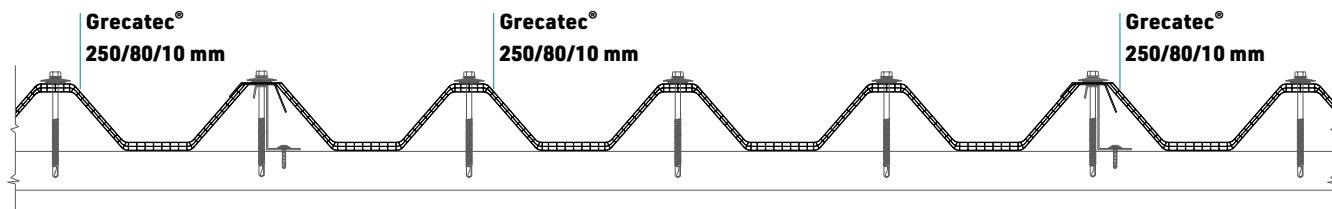
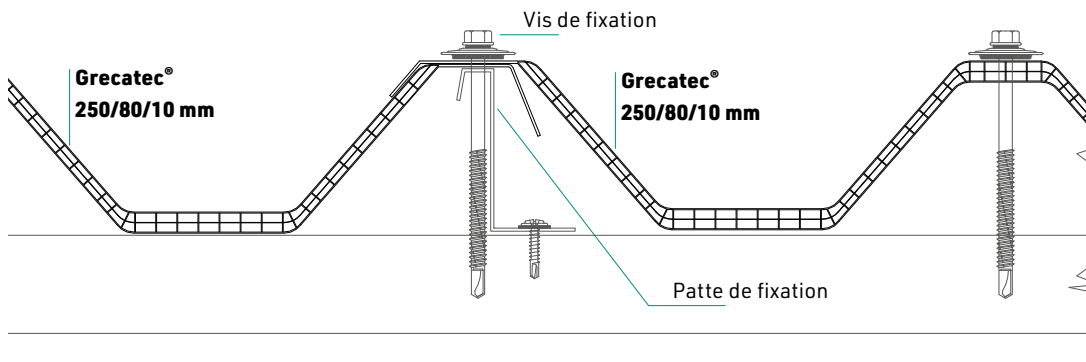

### GrecaTec® 333/45/16 mm

GrecaTec® 333/45/16 mm est un panneau nervuré alvéolaire multiparois, conçu pour une utilisation en couverture et/ou façade dans le secteur du bâtiment industriel. Il peut être utilisé pour des couvertures complètes et des éclairages ponctuels plans associés à des panneaux isolants en polyuréthane et à des profils nervurés métalliques. Le panneau s'adapte à diverses exigences conceptuelles grâce à la section nervurée à trois parois qui lui confère une résistance élevée aux charges et grâce à la possibilité de varier la largeur des ailes latérales de recouvrement (sur demande). La conformation des recouvrements permet l'association latérale avec la quasi totalité des panneaux des sandwich en maintenant l'entraxe de fixation à 1 m entre chaque panneau.

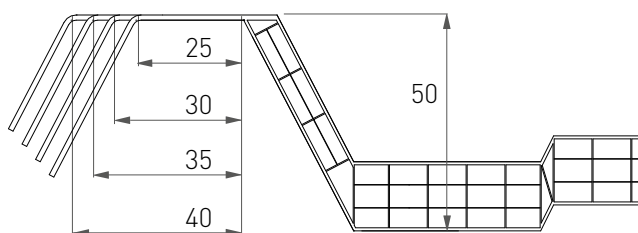

Épaisseur (mm) **16**

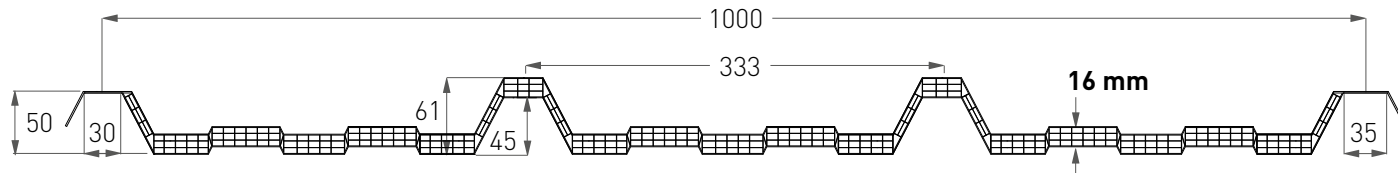

#### Caractéristiques Techniques GrecaTec® 333/45/16 mm

Épaisseur	16 mm		
Nr. parois	4		
Pas des nervures	333 mm		
Hauteur	45 mm		
Largeur	1000 mm		
Longueur	sur mesure (Longueur maximale conseillée 6 m)		
Transmission thermique	2,0 W/m² K		
Couleurs		<b>TL*</b>	<b>Valeur G</b>
	Cristal (8005)	67%	-
	Opale (8121)	-	-
Protection UV	Co-extrusion sur le côté extérieur		
Garantie	dix ans contre la grêle, le jaunissement, la perte de transmission lumineuse		
Température de service	-40°C / +120°C		
Coefficient de dilatation thermique	0,065 mm/m°C (6,5 x 10 <sup>-5</sup> 1/K)		
Certification au feu	-		

\* Valeurs mesurées suivant les indications de la norme ASTM

## Tableaux de charges Grecatec® 333/45/16 mm

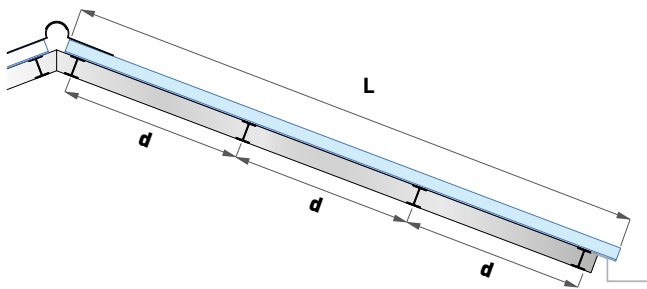

L = longueur  
d = distance entre les appuis

### • Tableau charges 3 ou plusieurs appuis pour solution PLANE

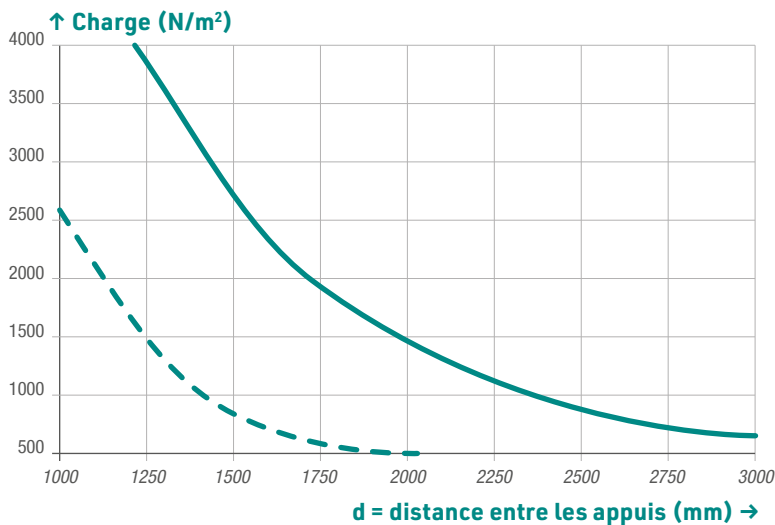

Lanternau ———  
Application en continu - - -

**REMARQUE**  
pente minimum  
conseillée 5%.

Flèche égale au 1/30ème de la portée avec au maximum 50 mm. Le concepteur devra vérifier les charges effectives agissant sur le système ainsi que les coefficients d'amplification et de sécurité à appliquer en considérant les conditions climatiques du lieu et les caractéristiques générales et particulières de la structure où est inséré le polycarbonate. Voir les normes spécifiques en vigueur dans chaque pays pour ces évaluations. Pour les données techniques ou pour plus d'informations, se référer au manuel technique ou contacter le bureau technique Stabilit Suisse.

### Cahier des charges Grecatec® 333/45/16 mm

#### Réalisation de couverture translucide plane et/ou lanternau sur tout un pan avec système Grecatec® 333/45/16 mm composés de :

Panneau type Grecatec® 333/45/16 mm en polycarbonate alvéolaire, protection UV en co-extrusion sur le côté externe, structure à 3 parois, épaisseur 16 mm, hauteur des nervures 45 mm, transmission thermique 2,0 W/m² K, couleur cristal ou opale, fermeture des extrémités au moyen de thermosoudage ; dimensions : largeur utile 1000 mm, longueur sur mesure ; garantie dix ans.

Closoir onde en mousse PE à positionner entre Grecatec® et le support.

Solutions d'installation PLANE PONCTUELLE / CONTINUE - Grecatec® 333/45/16 mm

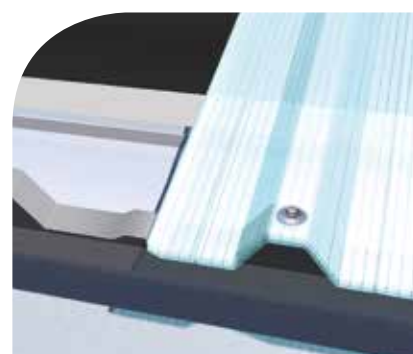
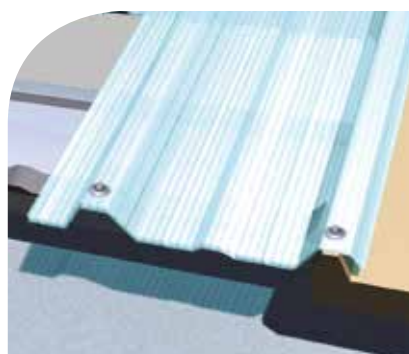

Chevauchement de longueur impossible pour cette feuille.

### • Vue détaillée fixation et recouvrement latéral avec Grecatec® 333/45/16 mm

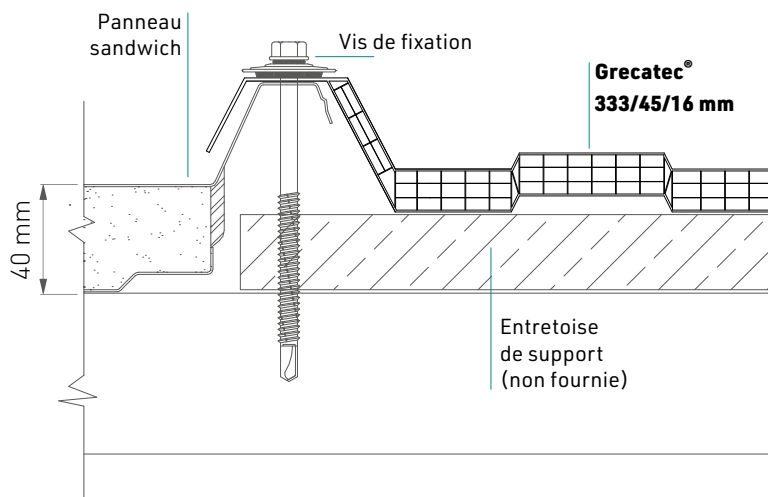

# Accessoires pour Grecatec®

ACCESSOIRE	CODE	DESSIN TECHNIQUE / RENDERING
<b>Demi-faîtière en acier prélaqué (sur demande)</b>	M9X4 - Demi-faîtière pour Grecatec® 250/80/10 mm	
	M9A2 - Demi-faîtière pour Grecatec® 250/40/10 mm	
	M9A1 - Demi-faîtière pour Grecatec® 250/40/25 mm	
<b>Closoir en PE pour élément nervuré</b>	MZZ5 - Closoir pour élément nervuré supérieur ou inférieur pour Grecatec® 250/80/10 mm	
	MZZ8 - Closoir pour élément nervuré inférieur pour Grecatec® 250/80/10 mm	
	M9A5 - Closoir pour élément nervuré supérieur ou inférieur pour Grecatec® 250/40/10 mm	
	M9A4 - Closoir pour élément nervuré supérieur ou inférieur pour Grecatec® 250/40/25 mm	
	MZZ3 - Closoir pour élément nervuré supérieur ou inférieur pour Grecatec® 333/45/16 mm	
<b>Vis avec rondelle et joints en EPDM</b>	M9N0 - 6.3 x 45 mm	
	M9N1 - 6.3 x 60 mm	
	M9N2 - 6.3 x 80 mm	
	M9N3 - 6.3 x 100 mm	
	M9T8 - 6.3 x 120 mm	
<b>Patte de fixation hauteur 80 mm</b>	M9X2	

Contactez nos bureaux de vente afin de connaître les standards, les surcoûts, les minimum de commande, les disponibilités.

## JOINT INTÉGRÉ

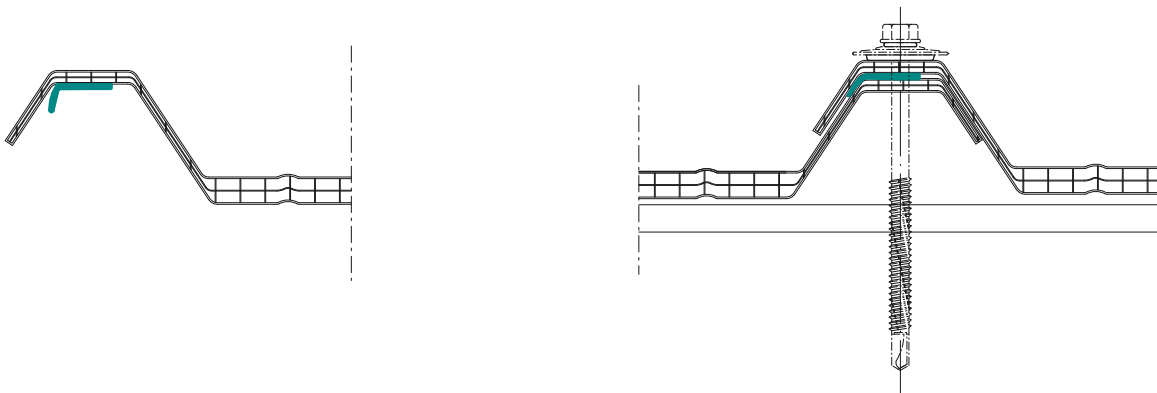

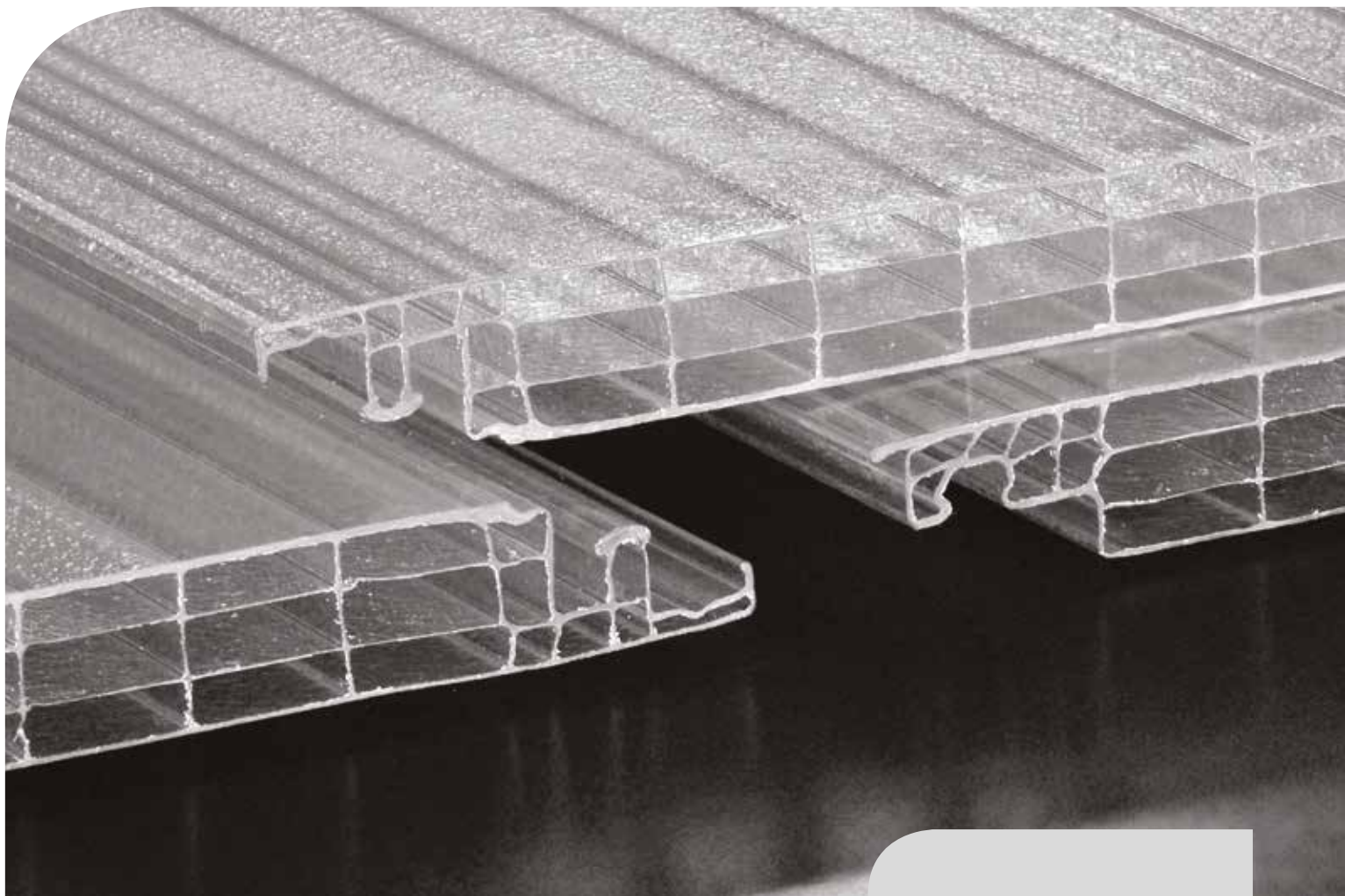

### Click 16

16

Facile, rapide et sûr, le système pour couvertures et façades **Click 16** est idéal pour la réalisation de couvertures planes et de petites surfaces comme des garages, des hangars, vérandas et serres. La simplicité de montage permet la pose sans être un professionnel : c'est un produit idéal pour le "bricolage", en effet le chevauchement latéral pratique dont est doté **Click 16**, permet une accroche facile entre les panneaux et évite l'utilisation de profils de jonction en offrant une solution très économique et esthétique. Le joint coextrudé garantit des performances élevées d'étanchéité à l'air et à l'eau.



PLUS

#### Avantages

- Facile et rapide à assembler
- Isolation thermique élevée
- Excellente résistance au choc
- Bonne transmission lumineuse
- Bon comportement au feu
- Qualité garantie et certifiée
- Protection UV

GARANTIE  
**G10**  
10 ANS



BRICOLAGE



RÉSIDENTIEL



COMMERCIAL



ERP



ARCHITECTURE



BÂTIMENT AGRICOLE

## Principaux avantages du système Click 16



### Résistance aux chocs

Les propriétés mécaniques du polycarbonate font de ce matériau le technopolymère le plus résistant aux chocs, en garantissant une protection optimale contre les dommages accidentels et contre ceux provoqués par des événements météorologiques. Ces caractéristiques permettent au polycarbonate des performances vraiment plus élevées par rapport à d'autres matériaux (verre, acrylique, PET, etc.) communément utilisées pour des réalisations où la transparence est un élément indispensable. La résistance aux chocs reste la même dans une gamme de températures particulièrement étendue.



### Dilatation thermique

La dilatation thermique est une propriété typique des matériaux, qui consiste en la variation des dimensions lorsque la température augmente ou diminue. Elle est quantifiée par un coefficient qui, pour le polycarbonate, a une valeur de  $6,5 \times 10^{-5} \text{ 1/K}$  (0.065 mm/m°C). La valeur de ce coefficient, plus élevée que certains matériaux habituellement utilisés pour les couvertures et les bâtis (aluminium, acier, etc.), rend nécessaire la prise en compte de cette donnée lors des phases de conception et dans l'application dans des bâtiments.



### Transmission lumineuse

Une conception luminotechnique correcte impose le contrôle de la quantité de lumière nécessaire à l'intérieur du bâtiment. L'importance de l'utilisation de plaques permettant un passage approprié de la lumière est donc évidente. La gamme de produit **Click 16** permet un vaste choix en phase de conception, grâce à la variété de coloris disponibles qui permettent de satisfaire toutes les exigences.



### Garantie

Les plaques protégées UV offrent une garantie de dix ans contre le jaunissement, la perte de transmission lumineuse et la perforation causée par la grêle. Nos bureaux commerciaux restent à votre disposition pour vous fournir les conditions précises de garantie.



### Comportement au feu

La sécurité contre l'incendie est une nécessité fondamentale. Les panneaux **Click 16** sont testés auprès de laboratoires indépendants qualifiés sur la base des principales normes en vigueur dans le secteur du bâtiment. Nos bureaux commerciaux sont à votre disposition pour vous fournir plus de détails concernant les certificats disponibles.



### Transmission thermique

La transmission thermique U est le flux de chaleur moyen par m<sup>2</sup> qui passe à travers une structure (la plaque en polycarbonate) qui délimite deux environnements à une température différente (habituellement un environnement intérieur chauffé ou climatisé et un environnement extérieur). Plus cette valeur est faible, plus l'isolation offerte par la plaque sera efficace. Dans l'optique d'une réduction des coûts de chauffage/refroidissement avec, par conséquent, une diminution des émissions nocives dans l'atmosphère. Les normes internationales requièrent des valeurs de transmission thermique de plus en plus restrictives aussi bien pour les matériaux de construction que pour les fermetures transparentes. **Stabilit Suisse**, avec sa vaste gamme de plaques alvéolaires, est à l'avant-garde pour fournir à sa clientèle les solutions les plus adaptées conformes aux normes en vigueur.



### Protection UV

L'application de la protection UV Absorber empêche que les rayons ultraviolets soient absorbés par le polycarbonate en causant sa dégradation rapide et, par conséquent, son jaunissement et la fragilisation de la surface exposée. L'application de la protection UV par coextrusion permet la répartition homogène de l'adjuvant anti-UV contre le rayonnement solaire. Cette technique empêche à la protection UV d'être attaquée par les agents atmosphériques ou endommagée par un mauvais entretien.

### Click 16

Le système **Click 16**, utilisé dans les applications de couvertures est particulièrement indiqué pour les réalisations d'application "à faire soi-même", il est composé de panneaux extrudés en polycarbonate alvéolaire avec structure à 4 parois. L'épaisseur standard de 16 mm assure des économies, de fortes performances structurelles et une utilisation dans différentes situations qui prévoient l'usage de matériaux, faciles à installer et à transporter. Il est équipé d'un joint intégré, coextrudé en production, qui assure une meilleure étanchéité du système. Le produit sans joints intégrés est recommandé pour la construction de façades.



PLUS

Épaisseur  
(mm)

16

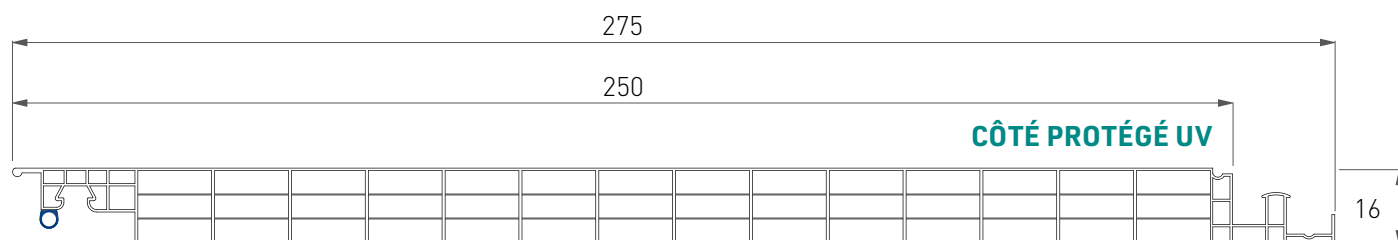

#### Caractéristiques Techniques Click 16

Épaisseur	16 mm		
Nr. parois	4		
Largeur module	250 mm		
Longueur	sur mesure		
Transmission thermique	2,10 W/m <sup>2</sup> K		
Couleurs		<b>TL*</b>	<b>Valeur G</b>
	Cristal (8005)	65%	-
	Opale (8121)	41%	-
Protection UV	co-extrusion sur le côté extérieur		
Garantie	dix ans contre la grêle, le jaunissement, la perte de transmission lumineuse		
Température de service	-40°C / +120°C		
Coefficient de dilatation thermique	0,065 mm/m°C (6,5 x 10 <sup>-5</sup> 1/K)		
Certification au feu	EUROCLASSE B s1 d0		

\* Valeurs mesurées suivant les indications de la norme ASTM



## Tableaux de charges Click 16

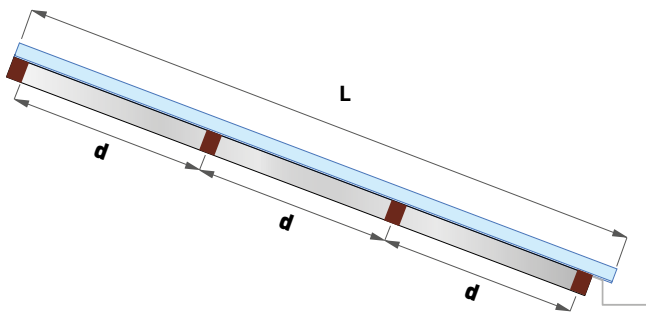

$L$  = longueur  
 $d$  = distance entre les appuis

### • Tableau charges 3 ou plusieurs appuis pour solution PLANE

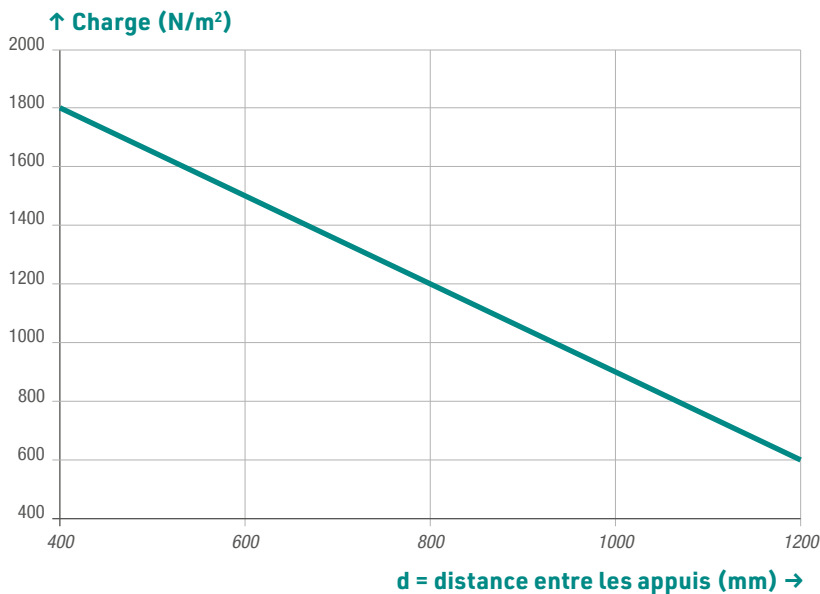

Pression

**REMARQUE**  
 pente minimum  
 conseillée 15%.

Les graphiques se réfèrent à la valeur de charge à la rupture du système. Le concepteur devra vérifier les charges effectives agissant sur le système ainsi que les coefficients d'amplification et de sécurité à appliquer en considérant les conditions climatiques du lieu et les caractéristiques générales et particulières de la structure où est inséré le polycarbonate. Voir les normes spécifiques en vigueur dans chaque pays pour ces évaluations. Pour les données techniques ou pour plus d'informations, se référer au manuel technique ou contacter le bureau technique Stabilité Suisse.

### Cahier des charges Click 16

#### Réalisation de couverture translucide plane avec système Click 16 composée de :

Panneau type Click 16 en polycarbonate alvéolaire, protection UV en co-extrusion sur le côté externe, structure à 4 parois, épaisseur 16 mm, isolation thermique  $2,1 W/m^2 K$ , couleur cristal ou opale, fermeture des extrémités avec ruban en aluminium adhésif ; dimensions : largeur module 250 mm, longueur sur mesure ; garantie dix ans.

### Solution d'installation SYSTÈME ACCROCHE PLAQUE / PLAQUE - Click 16

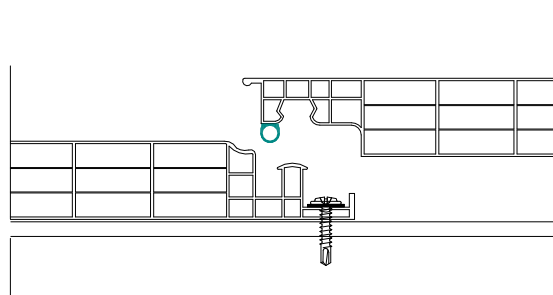

• Accroche plaque / plaque

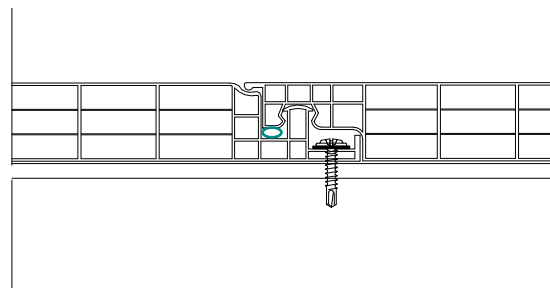

### Accessoires pour Click 16

ACCESSOIRE	CODE	DESSIN TECHNIQUE / RENDERING
Ruban adhésif en aluminium plein, hauteur 38 mm (rouleau 50 m)	M965	
Ruban adhésif en aluminium microperforé, hauteur 38 mm (rouleau 50 m)	M968	



## Séquence de montage - Click 16



- Fermer les extrémités de la plaque Click 16 avec du ruban adhésif en aluminium.

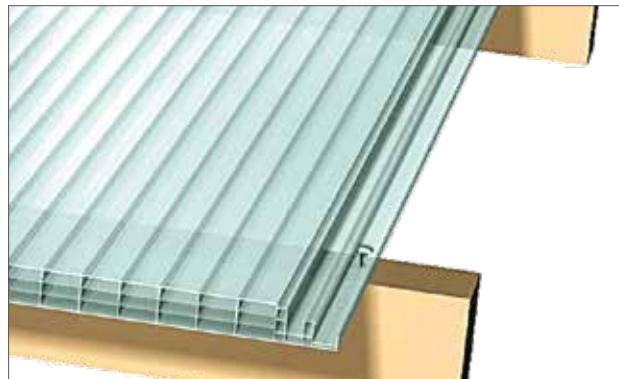

- Fixer le panneau avec une vis sur chaque panne.

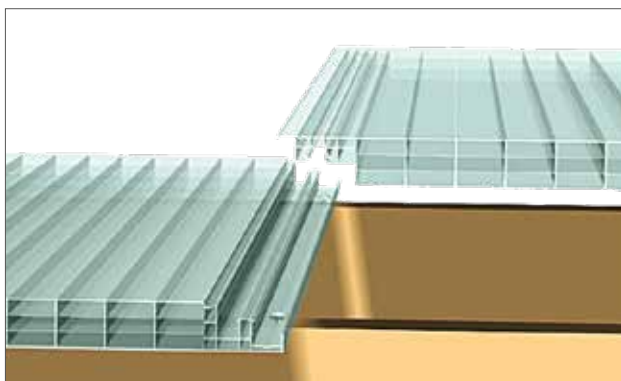

- Accrocher le panneau successif en prenant soin de faire coïncider les profils mâle/femelle avant d'exercer une pression. S'assurer que le panneau soit accroché.



- Effectuer une finition avec une bordure périphérique en aluminium ou acier (non fournie).



### Stockage et manutention



#### PROTÉGER LES PLAQUES ET LES PROFILÉS ET ACCESSOIRES DES INTEMPÉRIE

les plaques et profilés doivent être stockées à l'abri des intempéries afin d'éviter toute condensation à l'intérieur des alvéoles.



#### PROTÉGER LES PLAQUES DU SOLEIL

Dans le cas où il serait nécessaire de stocker les plaques emballées, il faut éviter l'exposition directe de la palette aux rayons du soleil, dans la mesure où des températures élevées, peuvent rendre difficile le retrait des films de protection présents sur les plaques.



#### MANUTENTION DES PLAQUES

Le plus grand soin est nécessaire pour la manutention afin de préserver les plaques contre les impacts ou les éraflures.



#### STOCKAGE DES PLAQUES

Le stockage superposé est permis dans la limite de trois paquets ou palettes. Pour protéger les plaques, il est nécessaire d'interposer entre les paquets ou palettes des entretoises.



#### UTILISATION DE MOYENS D'ÉLEVATION

Pour rendre la manutention plus sûre et simple, il est recommandé d'utiliser des moyens élévateurs dotés de fourches dont l'écartement est adapté à la longueur de la palette et dont la longueur est égale à la largeur de la palette



#### MANUTENTION MANUELLE

La manutention manuelle de chacune des plaques devra être effectuée par deux personnes minimum, en manipulant la plaque à chant. Ne pas glisser les plaques l'une sur l'autre pour éviter les rayures.



#### MANUEL TECHNIQUE

Pour les détails d'installation et d'utilisation des produits, se référer au manuel technique.

## Indications de pose

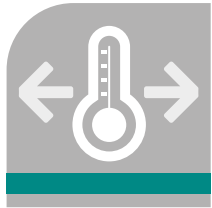

### PRÉVOIR LA DILATATION THERMIQUE DU POLYCARBONATE

La fixation des plaques doit être réalisée de manière à obtenir un recouvrement effectif d'au moins une ondulation entière de chaque côté. À cette mesure devront s'ajouter les espaces suffisants pour garantir la dilatation thermique du matériau.

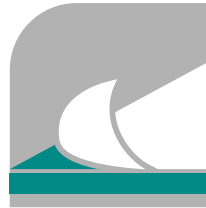

### RETIRER LE FILM PROTECTEUR APRÈS LA POSE

Les plaques sont fournies avec un film de protection sur les deux faces. La face extérieure est identifiée par le film de protection. Retirer le film immédiatement après l'installation des plaques.



### JOINTOIEMENT DES PLAQUES

Utiliser, si nécessaire, uniquement du silicone, des agents d'étanchéité, des joints et des peintures compatibles avec le polycarbonate.



### OBTURATION DES PLAQUES

Veiller à l'obturation des extrémités des plaques en posant un ruban en aluminium adhésif pour obturer les alvéoles afin d'éviter les infiltrations de saleté dans les chambres internes.



### DÉCOUPE DES PLAQUES

Les plaques peuvent être découpées à l'aide d'outils de découpe adaptés tels que les scies verticales, horizontales ou circulaires ou des scies à main à condition que les lames présentent des dents fines.

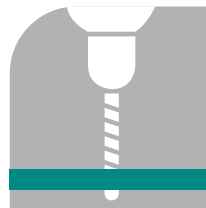

### PERÇAGE DES PLAQUES

Le perçage des plaques est possible, à condition d'être effectué avec des mèches appropriées. Les fixations traversantes sont toutefois déconseillées en raison des dilatations thermiques (si obligatoire, prévoir des trous oblongs).

## Entretien



### NETTOYAGE DES PLAQUES

Pour l'entretien normal des plaques, le nettoyage avec de l'eau et des détergents non alcalins est conseillé au moins deux fois par an. Les outils abrasifs ou les solvants, qui pourraient endommager les surfaces des plaques, sont à proscrire.



### NE PAS MARCHER SUR LES PLAQUES

Durant les phases d'installation et d'entretien, il est interdit de marcher directement sur les plaques. Il est conseillé de placer un élément de support adapté pour répartir le poids de manière uniforme.

---



---



---



---



---



---



---



---



---



---



---



---



---



---



---



---



---



---



---



---



---



---



---



---



---



---



---



---



---



---



---



---



---



---



---



---



---



---



---



---



---



---



---



---



---



#### STABILIT SUISSE SA

Via Lische 11/13 - P.O. Box 702

**6855 Stabio - Switzerland**

T. +41 (0)91 641 72 72

[info@stabilitsuisse.com](mailto:info@stabilitsuisse.com)

[www.stabilitsuisse.com](http://www.stabilitsuisse.com)

#### STABILIT ITALIA

Uffici commerciali

via Lische 11

**6855 Stabio - Svizzera**

T. +39 349 69 42 669

[info@stabilititalia.com](mailto:info@stabilititalia.com)

#### POLIMEROS GI

Autovia A4 km.412 salida 411

Apartado de Correos 5022

**14013 Córdoba - España**

T. +34 957 045 956

[info@stabiliteuropa.com](mailto:info@stabiliteuropa.com)

#### STABILIT FRANCE

Zone Industrielle Sous Pra

**39360 Chassal - France**

T. + 33 (0)3 84 42 40 08

[stabilitfrance@stabilitfrance.fr](mailto:stabilitfrance@stabilitfrance.fr)

#### STABILIT BENELUX

Verbreepark 31

**2731 BR Benthuizen - Holland**

T. +31 (0)79 343 88 88

[info@stabilitbenelux.nl](mailto:info@stabilitbenelux.nl)

#### STABILIT MEXICO

Villa de García, NL.

Humberto Lobo 9317

Mitras Industrial Complex

**CP 66023 - México**

T. +52 (81) 8151-8300

[infostabilit@stabilit.com](mailto:infostabilit@stabilit.com)

#### STABILIT MEXICO

Tlalnepantla, EDO. MEX.

Av. Gustavo Baz 284

Col. La Loma

**ZIP 54060 - México**

T. +52 (55) 1106-1260

[infostabilit@stabilit.com](mailto:infostabilit@stabilit.com)

#### STABILIT AMERICA, INC.

2651 Colt Road

**Springfield, IL 62707 - USA**

Toll Free: +1 (800)888-5364

T. +1 (217)523-2674



Distributeur

Tous les renseignements, conseils ou avis fournis par Stabilit Suisse SA concernant les qualités des plaques, les projets d'application ou d'utilisation des matériaux, sont communiqués en toute bonne foi en utilisant au mieux les connaissances acquises. Toutefois, étant donné que Stabilit Suisse SA ne peut contrôler l'utilisation du matériel faite par des tiers, l'entreprise ne sera en aucun cas tenue responsable quant aux services rendus, aux caractéristiques ou aux qualités du matériel, et ni même vis-à-vis d'acquérants, d'utilisateurs ou de tiers. Chaque utilisateur du matériel est tenu d'effectuer des tests pour déterminer si le matériel est adapté à une utilisation spécifique. Stabilit Suisse SA se réserve le droit de modifier n'importe quelle donnée mentionnée dans cette brochure, à tout moment et sans préavis.

cod. DC83 0002 / 10-2023