

**Macrolux®
Systems**

SISTEMI IN POLICARBONATO

IT



STABILIT AMERICA
Moscow, Tennessee

STABILIT BENELUX
Benthuizen, Holland

STABILIT CANADA
Inglewood, Ontario

STABILIT SUISSE
Stabio, Switzerland

STABILIT ITALIA
Stabio, Svizzera



STABILIT MEXICO
García, México
Tlalnepantla, México

STABILIT FRANCE
Chassal, France

POLIMEROS GI
Córdoba, España



Stabilit Suisse SA è parte di un gruppo multinazionale presente a livello mondiale focalizzato nella produzione di prodotti in materiale plastico per edilizia e altri settori applicativi.

La sinergia fra le società del gruppo permette una presenza capillare in molti paesi e differenti continenti, consente di proporre una vastissima gamma di prodotti e un supporto tecnico e logistico al massimo livello.

Stabilit Suisse SA è la società svizzera leader nella produzione di lastre e sistemi in policarbonato. Con un'organizzazione che comprende un team di circa 100 persone ha come eccellenze il laboratorio di Ricerca & Sviluppo, un Sistema di Qualità e linee di produzione fra le più moderne che permettono di offrire prodotti innovativi che anticipano le tendenze del mercato.

1980

Nasce
E.M.P. SA

1997

Nasce
POLITEC SA

2012

Fusione
in Koscon
Industrial SA

2017

Acquisizione
da parte del
Gruppo Verzatec

2018

Assunzione
denominazione
Stabilit Suisse SA

Stabilit Suisse SA, offre un'esperienza di oltre 30 anni nella lavorazione del policarbonato e una presenza riconosciuta a livello internazionale grazie alla vendita dei suoi prodotti in tutto il mondo (nei 5 continenti, in più di 42 paesi, dal Sud America al Giappone) riuscendo a soddisfare le esigenze specifiche dei mercati locali.

I nostri prodotti si distinguono per leggerezza, isolamento termico, resistenza all'urto, elevata trasmissione luminosa e buon comportamento al fuoco; caratteristiche uniche, che li rendono ideali nelle applicazioni più diverse in architettura, edilizia industriale, arredo urbano, agricoltura, lighting, automotive, design, oggetti d'arredo e fai da te.





Macrolux®

LASTRE E SISTEMI IN POLICARBONATO

- Introduzione
- Caratteristiche del polycarbonato

Pag. 6



Modulit®

SISTEMI MODULARI PER PARETI

Pag. 10



BDL

SISTEMI MODULARI PER COPERTURE E PARETI

Pag. 38



Ondatec

PANNELLI ALVEOLARI ONDULATI

Pag. 58



Greccatec®

PANNELLI ALVEOLARI GRECATI

Pag. 68



Click 16

SISTEMI ALVEOLARI
AD INCASTRO

Pag. 94

PROTEZIONE UV



LL

Protezione UV su un lato

Lastre protette contro l'azione dei raggi ultravioletti sul lato esterno. Tale protezione permette di mantenere inalterate durante l'impiego le caratteristiche proprie di trasparenza e di resistenza meccanica all'urto.



XL

Protezione UV su ambo i lati

Lastre protette contro l'azione dei raggi ultravioletti su entrambi i lati. Particolarmente adatte ad applicazioni in cui possono essere soggette a radiazione solare diretta e/o indiretta su ambo i lati. Con questo trattamento si eliminano inoltre errori di posa e si ottimizzano i tagli in quanto la lastra comunque installata presenta una faccia protetta.



NO UV

Senza protezione UV

Lastre non protette contro l'azione dei raggi ultravioletti che ne causano la rapida degradazione. Sono ideali per tutte quelle applicazioni in cui le lastre non sono esposte alla radiazione solare.

PERSONALIZZAZIONI



PLUS

Protezione maggiorata UV

Lastre con una protezione maggiorata e potenziata contro i raggi ultravioletti. Ideale per l'utilizzo in applicazioni in cui la radiazione solare è particolarmente aggressiva.



XL PLUS

Protezione maggiorata UV su ambo i lati

Lastre con una protezione maggiorata e potenziata contro i raggi ultravioletti su entrambi i lati. Ideale per l'utilizzo in applicazioni in cui la radiazione solare è particolarmente aggressiva.



ANTIGLARE

Trattamento ANTIRIFLESSO

Lo speciale trattamento ANTIGLARE, posto sul lato protetto UV, riduce quasi annullando l'effetto di abbagliamento dovuto alla riflessione dei raggi luminosi. Crea anche una piacevole diffusione di luce all'interno dell'edificio.

Attenzione al cliente

La strategia **Stabilit Suisse** è essere leader nella promozione di soluzioni innovative che anticipino le esigenze dei clienti e i trend di mercato, prevedere i futuri bisogni e mantenersi sempre all'avanguardia. **Stabilit Suisse SA** si propone come partner di fiducia in grado di assistere il cliente dalla fase di ideazione del progetto fino alla fase di installazione finale del prodotto.

Collaborazione a 360° per il successo del progetto

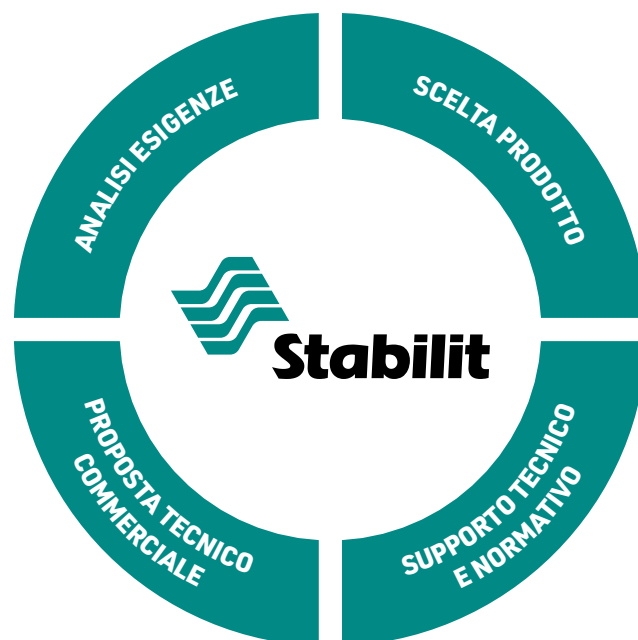

ANALISI ESIGENZE

La fase del "briefing", è quella più delicata. Da qui emergono le prime ipotesi di soluzioni che creano la base del progetto.



SCELTA PRODOTTO

In questa fase è la competenza del personale Stabilit Suisse che guida il cliente verso una o più potenziali soluzioni. I campioni, le schede tecniche, i disegni, rendono questo momento creativo e formativo.



SUPPORTO TECNICO E NORMATIVO

Ogni progetto ha i suoi vincoli tecnici e ambientali. Le esperienze del fornitore permettono di scegliere le soluzioni più sicure. Le normative è noto, influenzano le scelte sia tecniche che economiche e vanno valutate con attenzione.



PROPOSTA TECNICO COMMERCIALE

È la fase finale di un percorso congiunto che gratifica chi vende e chi acquista, grazie alla comune consapevolezza di aver fatto la scelta migliore. Il supporto fornito da Stabilit Suisse continua anche nelle successive fasi di installazione.

Affiancamento per la corretta installazione

LA NOSTRA MAGGIORE AMBIZIONE È IL SUCCESSO DELL' APPLICAZIONE.

Forniamo assistenza anche nella fase di cantiere affinché i prodotti scelti vengano installati correttamente e possano dare il meglio di sé. Il nostro principale obiettivo è la soddisfazione del cliente finale e che ogni applicazione sia una vetrina di rilievo per tutti.

Certificazione prodotti



Per la certificazione dei suoi prodotti Stabilit Suisse SA si avvale di enti e istituti accreditati a livello internazionale.

Per informazioni dettagliate riguardo le certificazioni disponibili e i prodotti testati i nostri uffici commerciali sono a Vostra completa disposizione.



Certificazione aziendale

Certificazione UNI EN ISO 9001

La qualità, il servizio, i controlli nelle materie prime utilizzate sono assicurati dalla certificazione UNI EN ISO 9001, che impegna l'azienda al rispetto di rigide norme produttive e severe procedure di controllo.

COMPANY WITH
QUALITY SYSTEM
CERTIFIED BY DNV
ISO 9001

POLICARBONATO

- **Trasparenza 89%**
- **Stabilità dimensionale da -40°C a +130°C**
- **Elevata resistenza all'urto**
- **Autoestinguenza (indice di ossigeno 28%)**
- **Basso creep (scorrimento catene a freddo)**
- **Basso peso specifico (1,2 g/cm³)**
- **Ottimo isolamento termico ed elettrico**
- **Bassissimo assorbimento di umidità (0,3%)**
- **Buona resistenza UV**



Struttura morfologica: Polimero Aromatico Amorfo
Famiglia dei Poliesteri
Elevata Tg (138°C ~ 145°C)

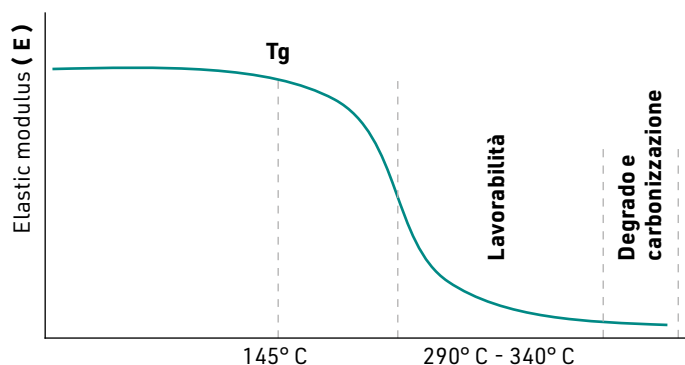

Modulo Elastico E_{pc} = 2300 N/mm²

Caratteristiche del polycarbonato

Il polycarbonato è un polimero termoplastico dotato di eccellenti proprietà meccaniche e fisiche. Per la sua duttilità e durezza è utilizzato ad esempio nella produzione di CD e DVD, per la sua resistenza agli urti è usato nell'industria automobilistica, aeronautica e balistica (finestrini aerei, fari automobili, scudi ed elmetti antisommossa, ecc.). Tutte queste caratteristiche, unitamente all'alta trasparenza, rendono il polycarbonato idoneo nelle applicazioni in edilizia.

PC: vantaggi principali

Leggerezza e trasparenza	struttura più leggera
Possibilità spessori sottili	minor peso
Autoestinguenza	buona reazione al fuoco
Versatilità di impieghi	formabile a freddo e termoformabile a caldo
Possibilità diverse colorazioni	ampia gamma di possibilità progettuali
Libertà nelle finiture superficiali	lisce, goffrate, verniciate e metallizzate
Urto	rottura duttile = assenza di schegge in caso di rottura accidentale
Stabilità dimensionale	garantita nel tempo
Conformità alle norme di settore	isolamento termico, carichi, reazione al fuoco
LCA (Life Cycle Assessment)	favorevole e totalmente riciclabile a fine vita

Dati tecnici relativi al policarbonato		VALORE	UNITÀ	NORMA
Proprietà meccaniche				
Tensione di snervamento (50 mm/min)		63	MPa	ISO 527
Tensione di rottura (50 mm/min)		70	MPa	ISO 527
Allungamento a snervamento (50 mm/min)		6	%	ISO 527
Allungamento a rottura (50 mm/min)		120	%	ISO 527
Modulo elastico (1 mm/min)		2350	MPa	ISO 527
Proprietà d'impatto				
Urto Charpy (con intaglio a V)	+ 23°C	75	kJ/m ²	ISO 179/1eA
	- 30°C	15	kJ/m ²	ISO 179/1eA
Urto Izod (con intaglio)	+ 23°C	70	kJ/m ²	ISO 180/1A
	- 30°C	12	kJ/m ²	ISO 180/1A
Proprietà fisiche				
Peso specifico (densità)		1,2	g/cm ³	ISO 1183
Assorbimento acqua (23°C; saturazione)		0,35	%	ISO 62
Assorbimento umidità (23°C; 50% RH)		0,15	%	ISO 62
Permeabilità al vapore acqueo (23°C; 85% RH; 0,1 mm)		15	g/(m ² 24h)	ISO 15106-1
Proprietà termiche				
Coefficiente di dilatazione termica lineare (23°C+55°C)		65 x 10 ⁻⁵	1/K	ISO 11359-2
Conducibilità termica		0,20	W/mK	ISO 8302
Temperatura di rammollimento Vicat (50N; 120°C/h)		145-149	°C	ISO 306
Valori tipici riferiti al policarbonato come materia prima.				

Confronto con altri prodotti

Il policarbonato nel confronto con altri materiali plastici comunemente utilizzati in edilizia e il vetro, risulta vincente in molte caratteristiche.

	U.M.	PC	PMMA	PVC	PET	GRP	VETRO
Densità	g/cm ³	1,20	1,19	1,38	1,33	1,42	2,50
Resilienza	kJ/m ²	70	2	4	3	1,2	-
Modulo elastico	N/mm ²	2.350	3.200	3.200	2.450	6.000	70.000
Dilatazione termica lineare	1/K	6,5 x 10 ⁻⁵	7,5 x 10 ⁻⁵	6,7 x 10 ⁻⁵	5,0 x 10 ⁻⁵	3,2 x 10 ⁻⁵	0,9 x 10 ⁻⁵
Conducibilità termica	W/m K	0,20	0,19	0,13	0,24	0,15	1,3
Temperatura max di impiego	°C	120°	90°	60°	80°	140°	240°
Trasparenza agli UV	%	4	40	nd	nd	19	80
Comportamento al fuoco	-	ottimo	scarso	scarso	buono	scarso	eccellente
Resistenza all'invecchiamento	-	buona	ottima	scarsa	discreta	scarsa	eccellente
Compatibilità agenti chimici	-	discreta	discreta	buona	buona	buona	ottima
Valori tipici dei diversi materiali.							



Modulit®

20

40

50

55

60

Modulit® è un sistema di pannelli modulari estrusi in policarbonato utilizzato per la realizzazione di pareti traslucide verticali o inclinate. Il sistema consente la giunzione dei pannelli mediante il semplice incastro tra i giunti maschio/femmina. In tal modo l'installazione risulta estremamente facile e di rapida realizzazione anche per chi si trova alla prima esperienza nell'utilizzo di un sistema modulare. La gamma degli accessori, composta da profili perimetrali in alluminio, zanche di fissaggio e guarnizioni di tenuta, rende il sistema completo, versatile e sicuro.



LL



XL



NO UV



PLUS



ANTIGLARE

Benefici

- Facile e rapido da assemblare
- Alto isolamento termico
- Ottima resistenza all'urto
- Buona trasmissione luminosa
- Buon comportamento al fuoco
- Qualità garantita e certificata
- Protezione UV

GARANZIA
G10
10 ANNI



SERRE



FAI DA TE



INDUSTRIA



COMMERCIALE



EDILIZIA PUBBLICA



ARCHITETTURA



RESIDENZIALE



RURALE



IMPIANTI SPORTIVI

Principali vantaggi del sistema Modulit®



Resistenza agli urti

Le proprietà meccaniche del policarbonato rendono questo materiale il tecnopolimero più resistente all'urto, garantendo una protezione ottimale contro danni accidentali e contro i danni provocati da eventi meteorologici. Tali caratteristiche permettono al policarbonato performance decisamente più elevate rispetto ad altri materiali (vetro, acrilico, PET, etc.) comunemente utilizzati per realizzazioni dove la trasparenza è elemento imprescindibile. La resistenza all'urto rimane invariata in un range di temperature particolarmente ampio.



Dilatazione termica

La dilatazione termica è una proprietà tipica dei materiali che consiste nel variare le proprie dimensioni all'aumentare e al diminuire della temperatura. Essa viene quantificata attraverso il coefficiente di dilatazione termica lineare che per il policarbonato assume il valore di $6,5 \times 10^{-5} 1/K$ (0.065 mm/m°C). L'elevato valore di tale coefficiente, rispetto ai valori dei materiali solitamente impiegati per coperture e serramenti (alluminio, acciaio, etc.), rende necessaria la predisposizione di soluzioni che compensino la diversa dilatazione termica, che è dunque un aspetto da considerare nelle fasi di progettazione e nell'applicazione edilizia.



Trasmissione luminosa

Una corretta progettazione illuminotecnica impone il controllo della quantità di luce necessaria all'interno dell'edificio. Risulta quindi evidente l'importanza dell'utilizzo di lastre con un adeguato passaggio di luce. La gamma prodotti **Modulit®** permette un'ampia scelta in fase progettuale, grazie alla varietà di colorazioni disponibili che consentono di soddisfare qualunque Vostra esigenza.



Garanzia

Le lastre con protezione UV offrono una garanzia decennale contro l'ingiallimento, la perdita di trasmissione luminosa e le rotture causate dalla grandine. I nostri uffici commerciali sono a Vostra disposizione per fornirvi gli esatti termini di garanzia.



Comportamento al fuoco

La sicurezza contro l'incendio è una necessità fondamentale. I pannelli **Modulit®** sono testati presso laboratori indipendenti qualificati in base alle principali normative vigenti nel campo dell'edilizia. I nostri uffici commerciali sono a Vostra disposizione per fornirVi tutti i dettagli in merito ai certificati disponibili.



Trasmittanza termica

La trasmittanza termica U è il flusso di calore medio per m² che passa attraverso una struttura (il pannello in policarbonato) che delimita due ambienti a temperatura diversa (solitamente un ambiente interno riscaldato o condizionato e un ambiente esterno). Tanto inferiore è questo valore, tanto più efficace sarà l'isolamento offerto dal pannello. Nell'ottica di una riduzione dei costi di riscaldamento/raffrescamento, con conseguente abbassamento delle emissioni nocive in atmosfera, le normative internazionali richiedono valori di trasmittanza termica sempre più restrittivi sia per i materiali da costruzione che per le chiusure trasparenti. **Stabilit Suisse**, con la sua vasta gamma di lastre alveolari, è all'avanguardia nel fornire ai propri clienti le soluzioni più adatte nel pieno rispetto delle normative vigenti.



Protezione UV

L'applicazione di uno strato in coostrusione di protezione impedisce che i raggi ultravioletti causino una rapida degradazione del policarbonato con conseguente ingiallimento e infragilimento della superficie esposta. L'applicazione della protezione UV con la tecnica della coostrusione consente la realizzazione di uno strato omogeneo di schermatura alla componente ultravioletta della radiazione solare. Tale tecnica impedisce alla protezione UV di venire intaccata facilmente dagli agenti atmosferici o danneggiata da un'errata manutenzione.

Modulit® 520 HC

Modulit® 520 HC è un sistema in policarbonato per la realizzazione di pareti traslucide in tamponamenti verticali nell'edilizia industriale e civile. Il sistema è composto da pannelli estrusi in policarbonato alveolare, struttura a nido d'ape, spessore di 20 mm, larghezza modulo di 495 mm e con protezione UV ottenuta in coostruzione sul lato esterno. Il sistema si compone mediante aggancio "maschio/femmina" per il perfetto incastro; profili perimetrali in alluminio completano la struttura di fissaggio. Facile ed economico nella posa, **Modulit® 520 HC** consente un'ottima trasmissione della luce, buona resistenza al carico e un buon isolamento termico.



LL



NO UV



PLUS



ANTIGLARE

Disponibile anche la versione NO UV per la realizzazione di velari interni

Spessore (mm)

20

LATO PROTETTO UV

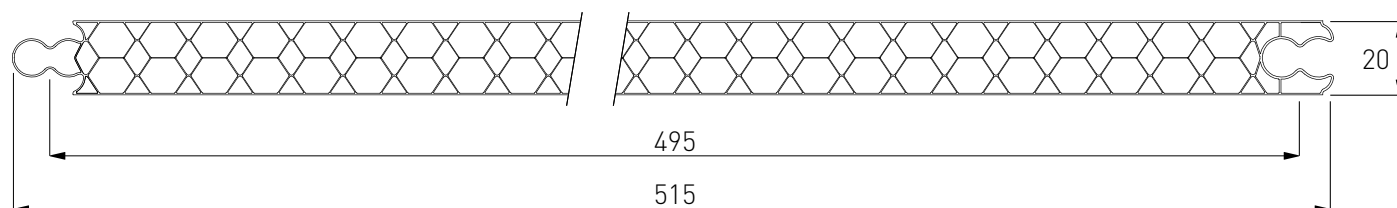

Caratteristiche Tecniche Modulit® 520 HC			
Spessore	20 mm		
Struttura	nido d'ape		
Larghezza modulo	495 mm		
Lunghezza	a misura		
Trasmittanza termica	2,0 W/m² K		
Colori		LT*	Valore G**
	Cristallo (8005)	52%	64%
	Opale (8121)	31%	49%
Protezione UV	in coostruzione sul lato esterno		
Garanzia	decennale contro grandine, ingiallimento, perdita di trasmissione luce		
Temperatura d'impiego	-40°C / +120°C		
Coefficiente di dilatazione termica	0,065 mm/m°C (6,5 x 10 ⁻⁵ 1/K)		
Classificazione al fuoco	EUROCLASSE B s1 d0		

* Valori misurati secondo norma ASTM

** Valori calcolati secondo metodo interno

Schema di aggancio Modulit® 520 HC

• Sezione aggancio pannello / pannello

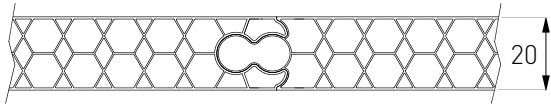

• Sezione aggancio pannello / zanca / pannello



Tabelle di carichi Modulit® 520 HC

• Tabella carichi 2 appoggi



• Tabella carichi 3 o più appoggi

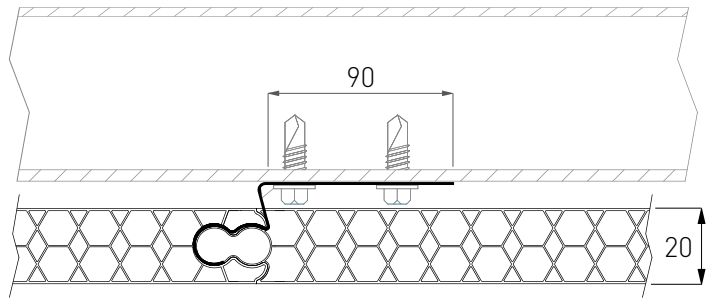
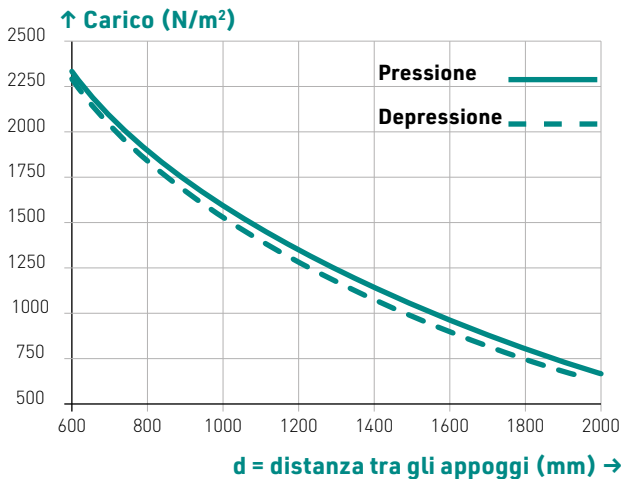
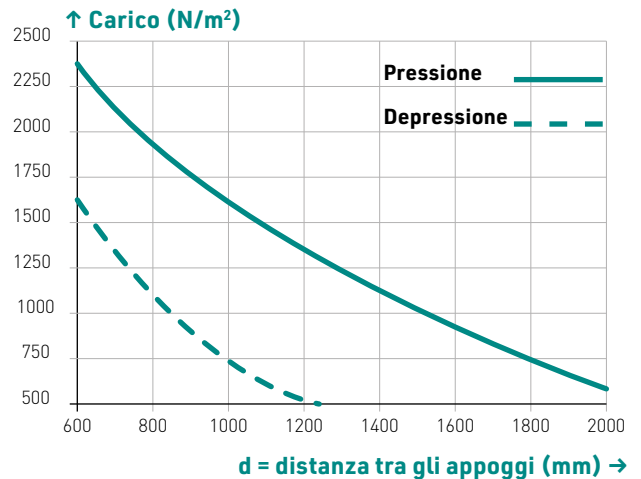

I grafici fanno riferimento al valore di carico a rottura del sistema, inteso come il valore minoritario fra: collasso del pannello, cedimento dei profili perimetrali, fuoriuscita del pannello dalla propria sede. Andranno verificati dal progettista i carichi effettivi agenti sul sistema così come i coefficienti di amplificazione e di sicurezza da applicare in considerazione sia delle condizioni climatiche proprie del luogo sia delle caratteristiche generali e particolari della struttura in cui è inserito il polycarbonato. Per queste valutazioni si rimanda alle specifiche normative vigenti in ogni paese. Per i dati tecnici dettagliati o per ulteriori informazioni fare riferimento al Manuale Tecnico o all'Ufficio Tecnico Stabilit Suisse.

Voci di capitolato Modulit® 520 HC

Realizzazione di parete traslucida con sistema Modulit® 520 HC composto da:

Pannello in polycarbonato alveolare protetto UV in coostrusione sul lato esterno, struttura a nido d'ape, spessore 20 mm, trasmittanza termica certificata 2,0 W/m² K, colore cristallo (altri colori a richiesta), chiusura delle testate con nastro in alluminio adesivizzato; dimensioni: larghezza modulo 495 mm, lunghezza a misura, garanzia decennale.

Profili perimetrali in alluminio anodizzato*.

Guarnizioni esterne di tenuta in gomma EPDM.

Zanca in acciaio inox per il fissaggio dei pannelli (ove richiesta).

* grezzo o anodizzato o laccato: contattare i ns uffici commerciali per conoscere standard, sovrapprezzi, minimi d'ordine, disponibilità.

Soluzioni di installazione Modulit® 520 HC con profili freddi

- Installazione in luce con banchina



- Installazione in luce senza banchina



$H = L - 40 \text{ mm}$ (L = distanza tra i profili in alluminio; H = altezza pannello)

- Dettaglio profilo superiore



- Dettaglio profilo inferiore con banchina



- Dettaglio fissaggio pannelli con zanca



Accessori per Modulit® 520 HC

ACCESSORIO	CODICE		DISEGNO TECNICO / RENDERING	
Profilo "freddo" superiore/laterale in alluminio*	M9V1	-		
Profilo "freddo" inferiore semplice in alluminio*	M9V2	-		
Profilo "freddo" inferiore con banchina in alluminio*	M9V3	-		
Zanca in acciaio inox	M9V8	-		
Nastro adesivo in alluminio (rotolo 50 m)	M965	altezza 38 mm		
	M957	altezza 50 mm		
	M968	altezza 38 mm microforato		
	M969	altezza 50 mm microforato		
Guarnizioni in EPDM	M998	-		

* grezzo o anodizzato o laccato: contattare i ns uffici commerciali per conoscere standard, sovrapprezzi, minimi d'ordine, disponibilità.

Modulit® 338 LP

Modulit® 338 LP è un sistema in policarbonato per la realizzazione di pareti traslucide in tamponamenti verticali nell'edilizia industriale e civile. Il sistema è composto da pannelli estrusi in policarbonato alveolare con struttura diagonale a 6 pareti, spessore di 40 mm, larghezza modulo di 338 mm e con protezione UV ottenuta in coostruzione sul lato esterno. Il sistema si compone mediante l'incastro dei pannelli "maschio/femmina"; profili perimetrali in alluminio, zanche di fissaggio e guarnizioni completano la soluzione. Facile ed economico nella posa, **Modulit® 338 LP** consente un'ottima trasmissione della luce, elevata resistenza al carico e un buon isolamento termico.

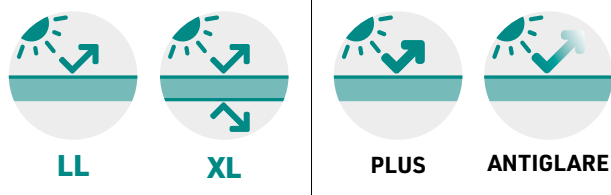

Spessore (mm) **40**

LATO PROTETTO UV

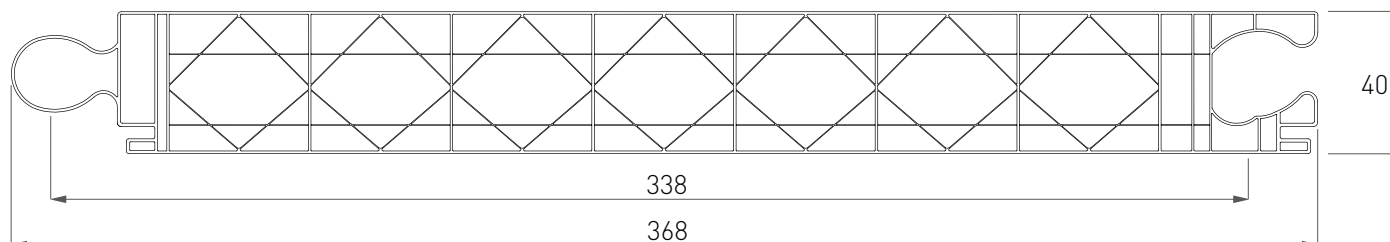

Caratteristiche Tecniche Modulit® 338 LP			
Spessore	40 mm		
Struttura	6 pareti		
Larghezza modulo	338 mm		
Lunghezza	a misura		
Trasmittanza termica	1,3 W/m² K		
Colori		LT*	Valore G**
	Cristallo (8005)	58%	66%
	Opale (8121)	37%	54%
Protezione UV	in coostruzione sul lato esterno (a richiesta su ambo i lati)		
Garanzia	decennale contro grandine, ingiallimento, perdita di trasmissione luce		
Temperatura d'impiego	-40°C / +120°C		
Coefficiente di dilatazione termica	0,065 mm/m°C (6,5 x 10 ⁻⁵ 1/K)		
Classificazione al fuoco	EUROCLASSE B s1 d0		

* Valori misurati secondo EN 410 e EN 14500 conformemente alla EN 16153

** Valori calcolati in base al modello indicato nella norma EN 16153

Schema di aggancio Modulit® 338 LP

• Sezione aggancio pannello / pannello

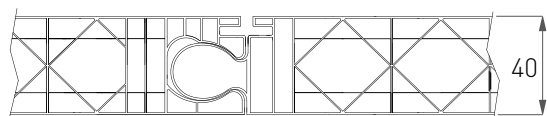

• Sezione aggancio pannello / zanca / pannello



Tabelle di carichi Modulit® 338 LP

• Tabella carichi 2 appoggi



• Tabella carichi 3 o più appoggi

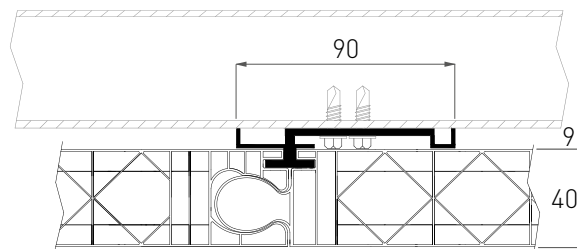
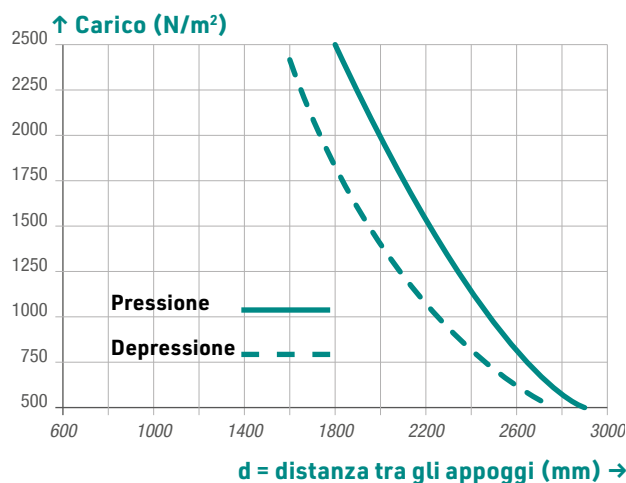
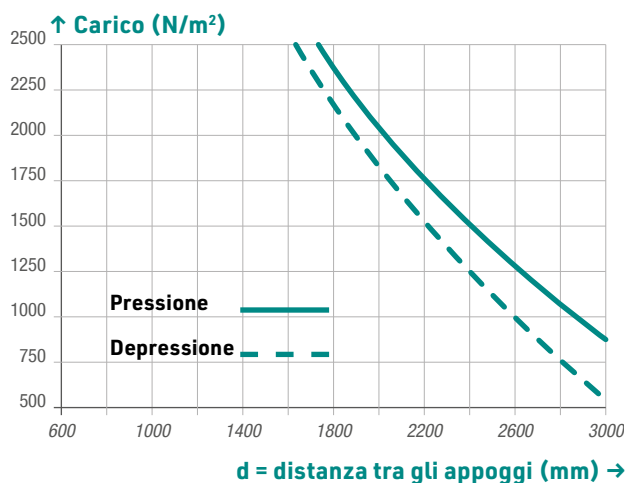

I grafici fanno riferimento al valore di carico a rottura del sistema, inteso come il valore minoritario fra: collasso del pannello, cedimento dei profili perimetrali, fuoriuscita del pannello dalla propria sede. Andranno verificati dal progettista i carichi effettivi agenti sul sistema così come i coefficienti di amplificazione e di sicurezza da applicare in considerazione sia delle condizioni climatiche proprie del luogo sia delle caratteristiche generali e particolari della struttura in cui è inserito il polycarbonato. Per queste valutazioni si rimanda alle specifiche normative vigenti in ogni paese. Per i dati tecnici dettagliati o per ulteriori informazioni fare riferimento al Manuale Tecnico o all'Ufficio Tecnico Stabilit Suisse.

Voci di capitolato Modulit® 338 LP

Realizzazione di parete traslucida con sistema Modulit® 338 LP composto da:

Pannello in polycarbonato alveolare protetto UV in coostrusione sul lato esterno, struttura diagonale a 6 pareti, spessore 40 mm, trasmittanza termica certificata 1,3 W/m² K, colore cristallo (altri colori a richiesta), chiusura delle testate con nastro in alluminio adesivizzato; dimensioni: larghezza modulo 338 mm, lunghezza a misura, garanzia decennale.

Profili perimetrali in alluminio*.

Guarnizioni esterne di tenuta in gomma EPDM.

Zanca in alluminio per il fissaggio dei pannelli (ove richiesta).

* grezzo o anodizzato o laccato: contattare i ns uffici commerciali per conoscere standard, sovrapprezzi, minimi d'ordine, disponibilità.

Modulit® 500 LP

Modulit® 500 LP è un sistema in policarbonato per la realizzazione di pareti traslucide in tamponamenti verticali nell'edilizia industriale e civile. Il sistema è composto da pannelli estrusi in policarbonato alveolare con struttura diagonale a 6 pareti, spessore di 40 mm, larghezza modulo di 500 mm e con protezione UV ottenuta in coostruzione sul lato esterno. Il sistema si compone mediante aggancio dei pannelli, dotati di profili "maschio/femmina" per il perfetto incastro; profili perimetrali in alluminio completano la struttura di fissaggio. Facile ed economico nella posa, **Modulit® 500 LP** consente un'ottima trasmissione della luce, elevata resistenza al carico e isolamento termico.

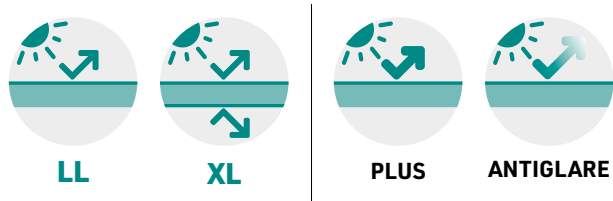

Spessore (mm) **40**

LATO PROTETTO UV

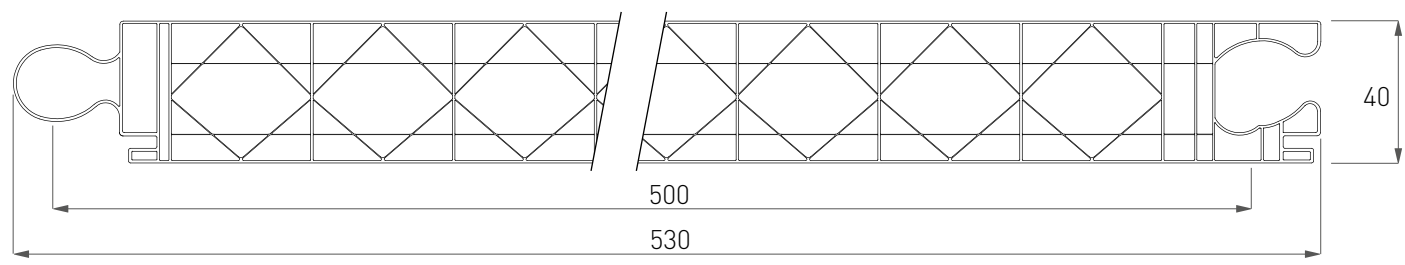

Caratteristiche Tecniche Modulit® 500 LP			
Spessore	40 mm		
Struttura	6 pareti		
Larghezza modulo	500 mm		
Lunghezza	a misura		
Trasmittanza termica	1,3 W/m² K		
Colori		LT*	Valore G**
	Cristallo (8005)	58%	66%
	Opale (8121)	37%	54%
Protezione UV	in coostruzione sul lato esterno (a richiesta su ambo i lati)		
Garanzia	decennale contro grandine, ingiallimento, perdita di trasmissione luce		
Temperatura d'impiego	-40°C / +120°C		
Coefficiente di dilatazione termica	0,065 mm/m°C (6,5 x 10 ⁻⁵ 1/K)		
Classificazione al fuoco	EUROCLASSE B s1 d0		

* Valori misurati secondo EN 410 e EN 14500 conformemente alla EN 16153 ** Valori calcolati in base al modello indicato nella norma EN 16153

Schema di aggancio Modulit® 500 LP

• Sezione aggancio pannello / pannello

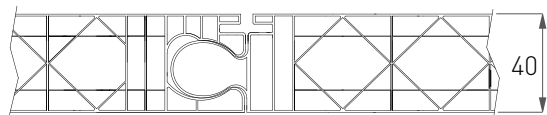

• Sezione aggancio pannello / zanca / pannello



Tabella di carichi Modulit® 500 LP

• Tabella carichi 2 appoggi



• Tabella carichi 3 o più appoggi

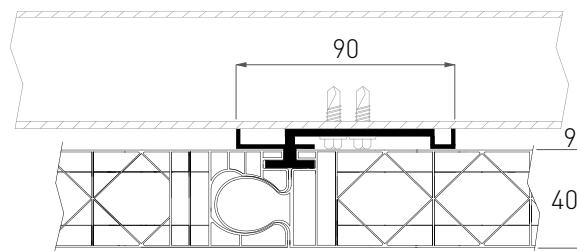
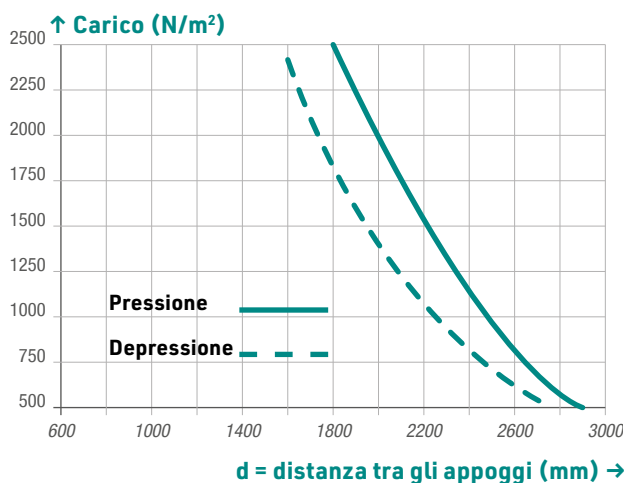
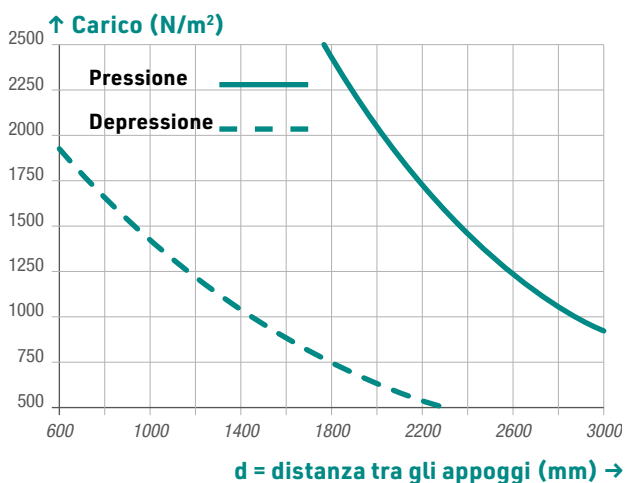

I grafici fanno riferimento al valore di carico a rottura del sistema, inteso come il valore minoritario fra: collasso del pannello, cedimento dei profili perimetrali, fuoriuscita del pannello dalla propria sede. Andranno verificati dal progettista i carichi effettivi agenti sul sistema così come i coefficienti di amplificazione e di sicurezza da applicare in considerazione sia delle condizioni climatiche proprie del luogo sia delle caratteristiche generali e particolari della struttura in cui è inserito il policarbonato. Per queste valutazioni si rimanda alle specifiche normative vigenti in ogni paese. Per i dati tecnici dettagliati o per ulteriori informazioni fare riferimento al Manuale Tecnico o all'Ufficio Tecnico Stabilit Suisse.

Voci di capitolato Modulit® 500 LP

Realizzazione di parete traslucida con sistema Modulit® 500 LP composto da:

Pannello in policarbonato alveolare protetto UV in coostruzione sul lato esterno, struttura diagonale a 6 pareti, spessore 40 mm, trasmittanza termica certificata 1,3 W/m² K, colore cristallo (altri colori a richiesta), chiusura delle testate con nastro in alluminio adesivizzato; dimensioni: larghezza modulo 500 mm, lunghezza a misura, garanzia decennale.

Profili perimetrali in alluminio*.

Guarnizioni esterne di tenuta in gomma EPDM.

Zanca in alluminio per il fissaggio dei pannelli (ove richiesta).

* grezzo o anodizzato o laccato: contattare i ns uffici commerciali per conoscere standard, sovrapprezzi, minimi d'ordine, disponibilità.

Modulit® 511 LP 40 mm

Modulit® 511 LP 40 mm è un nuovo sistema in policarbonato per la realizzazione di pareti traslucide in tamponamenti verticali nell'edilizia industriale e civile. Il sistema è composto da pannelli estrusi in policarbonato alveolare con struttura a doppia X, 11 pareti, spessore di 40 mm, larghezza modulo 490 mm e con protezione UV ottenuta in coostruzione sul lato esterno. Il sistema si compone mediante aggancio dei pannelli, dotati di profili "maschio/femmina" per il perfetto incastro; profili perimetrali in alluminio completano la struttura di fissaggio. Facile ed economico nella posa, Modulit® 511 LP 40 mm consente un'ottima trasmissione della luce, elevata resistenza al carico e un elevato isolamento termico.

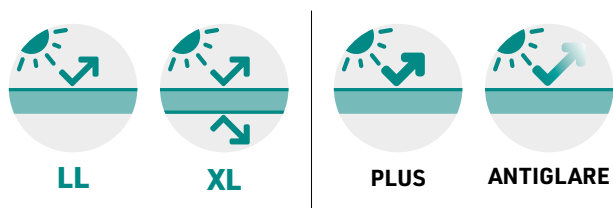

Spessore (mm) **40**

LATO PROTETTO UV

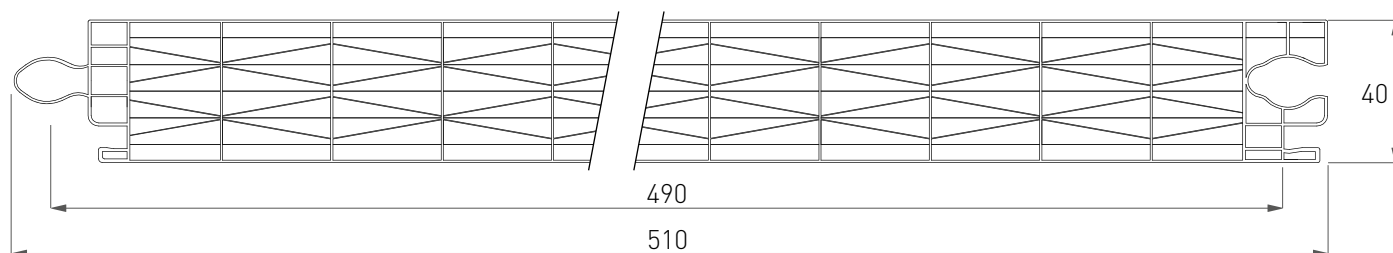

Caratteristiche Tecniche Modulit® 511 LP 40 mm			
Spessore	40 mm		
Struttura	11 pareti		
Larghezza modulo	490 mm		
Lunghezza	a misura		
Trasmittanza termica	0,97 W/m ² K		
Colori		LT*	Valore G**
	Cristallo (8005)	43%	50%
	Opale (8121)	28%	44%
Protezione UV	in coostruzione sul lato esterno (a richiesta su ambo i lati)		
Garanzia	decennale contro grandine, ingiallimento, perdita di trasmissione luce		
Temperatura d'impiego	-40°C / +120°C		
Coefficiente di dilatazione termica	0,065 mm/m°C (6,5 x 10 ⁻⁵ 1/K)		
Classificazione al fuoco	EUROCLASSE B s1 d0		

* Valori misurati secondo EN 410 e EN 14500 conformemente alla EN 16153

** Valori calcolati in base al modello indicato nella norma EN 16153

Schema di aggancio Modulit® 511 LP 40 mm

• Sezione aggancio pannello / pannello

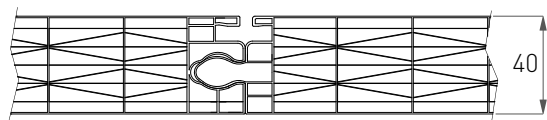

• Sezione aggancio pannello / zanca / pannello



Tabelle di carichi Modulit® 511 LP 40 mm

• 2 appoggi

↑ Carico (N/m²)

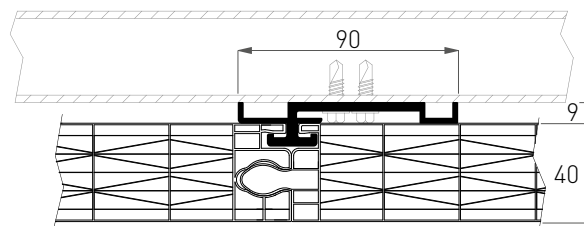
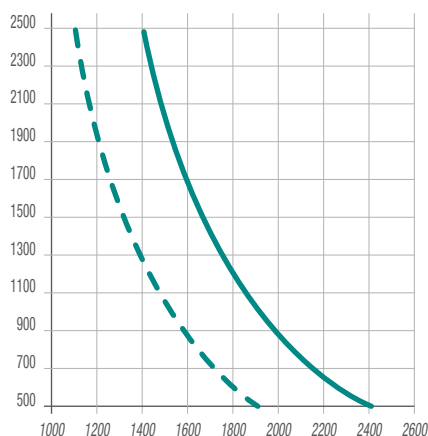

d = distanza tra gli appoggi (mm) →

Pressione/Depressione - - - -
(max deformazione 1/100)

Pressione/Depressione ————
(max deformazione 1/50)

• 3 appoggi PRESSIONE

↑ Carico (N/m²)

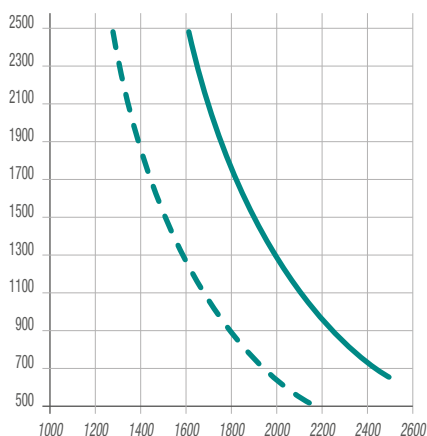

d = distanza tra gli appoggi (mm) →

Pressione - - - -
(max deformazione 1/100)

Pressione ————
(max deformazione 1/50)

• 3 appoggi DEPRESSIONE

↑ Carico (N/m²)

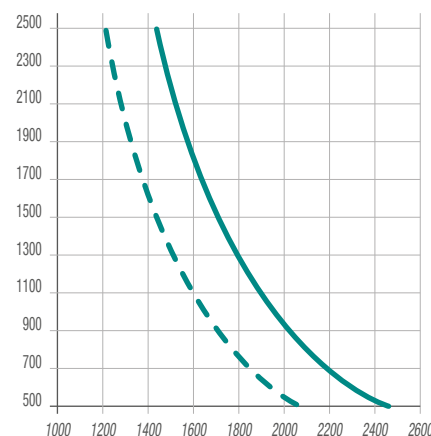

d = distanza tra gli appoggi (mm) →

Depressione - - - -
(max deformazione 1/100)

Depressione ————
(max deformazione 1/50)

Voci di capitolato Modulit® 511 LP 40 mm

Realizzazione di parete traslucida con sistema Modulit® 511 LP 40 mm composto da:

Pannello in policarbonato alveolare protetto UV in coostrusione sul lato esterno, struttura diagonale a 11 pareti, spessore 40 mm, trasmittanza termica certificata 0,97 W/m² K, colore cristallo (altri colori a richiesta), chiusura delle testate con nastro in alluminio adesivizzato; dimensioni: larghezza modulo 490 mm, lunghezza a misura, garanzia decennale.

Profili perimetrali in alluminio*.

Guarnizioni esterne di tenuta in gomma EPDM.

Zanca in alluminio per il fissaggio dei pannelli (ove richiesta).

* grezzo o anodizzato o laccato: contattare i ns uffici commerciali per conoscere standard, sovrapprezzi, minimi d'ordine, disponibilità.

Andranno verificati dal progettista i carichi effettivi agenti sul sistema così come i coefficienti di amplificazione e di sicurezza da applicare in considerazione sia delle condizioni climatiche proprie del luogo sia delle caratteristiche generali e particolari della struttura in cui è inserito il policarbonato. Per queste valutazioni si rimanda alle specifiche normative vigenti in ogni paese. Per i dati tecnici dettagliati o per ulteriori informazioni fare riferimento al Manuale Tecnico o all'Ufficio Tecnico Stabilit Suisse.

Modulit® 511 LP 50 mm

Modulit® 511 LP 50 mm è un nuovo sistema in policarbonato per la realizzazione di pareti traslucide in tamponamenti verticali nell'edilizia industriale e civile. Il sistema è composto da pannelli estrusi in policarbonato alveolare con struttura a doppia X, 11 pareti, spessore di 50 mm, larghezza modulo 500 mm e con protezione UV ottenuta in coostruzione sul lato esterno. Il sistema si compone mediante aggancio dei pannelli, dotati di profili "maschio/femmina" per il perfetto incastro; profili perimetrali in alluminio completano la struttura di fissaggio. Facile ed economico nella posa, **Modulit® 511 LP 50 mm** consente un'ottima trasmissione della luce, elevata resistenza al carico e un elevato isolamento termico.

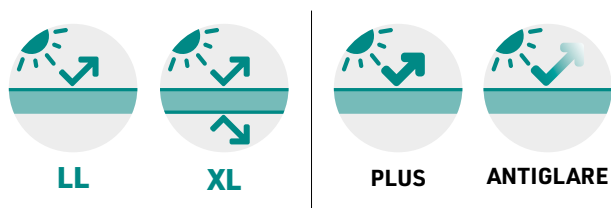

Spessore (mm) **50**

LATO PROTETTO UV

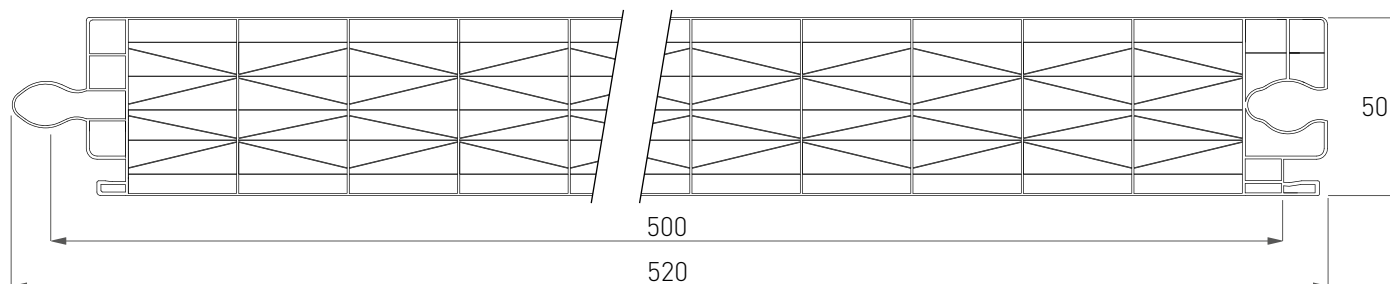

Caratteristiche Tecniche Modulit® 511 LP 50 mm

Spessore	50 mm		
Struttura	11 pareti		
Larghezza modulo	500 mm		
Lunghezza	a misura		
Trasmittanza termica	0,9 W/m ² K		
Colori		LT*	Valore G**
	Cristallo (8005)	41%	50%
	Opale (8121)	27%	43%
Protezione UV	in coostruzione sul lato esterno (a richiesta su ambo i lati)		
Garanzia	decennale contro grandine, ingiallimento, perdita di trasmissione luce		
Temperatura d'impiego	-40°C / +120°C		
Coefficiente di dilatazione termica	0,065 mm/m°C (6,5 x 10 ⁻⁵ 1/K)		
Classificazione al fuoco	EUROCLASSE B s1 d0		

* Valori misurati secondo EN 410 e EN 14500 conformemente alla EN 16153

** Valori calcolati in base al modello indicato nella norma EN 16153

Schema di aggancio Modulit® 511 LP 50 mm

• Sezione aggancio pannello / pannello

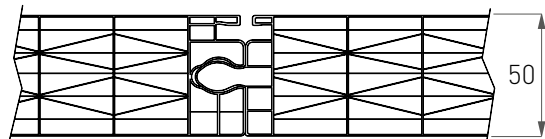

• Sezione aggancio pannello / zanca / pannello



Tabelle di carichi Modulit® 511 LP 50 mm

• 2 appoggi

↑ Carico (N/m²)

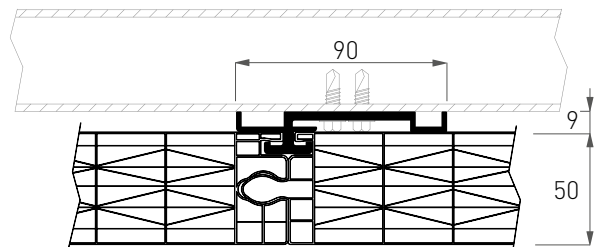
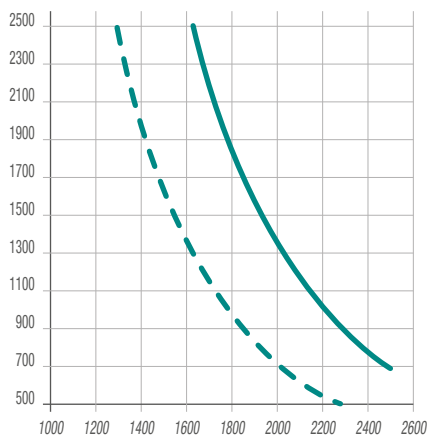

d = distanza tra gli appoggi (mm) →

Pressione/Depressione - - -
(max deformazione 1/100)

Pressione/Depressione ———
(max deformazione 1/50)

• 3 appoggi PRESSIONE

↑ Carico (N/m²)

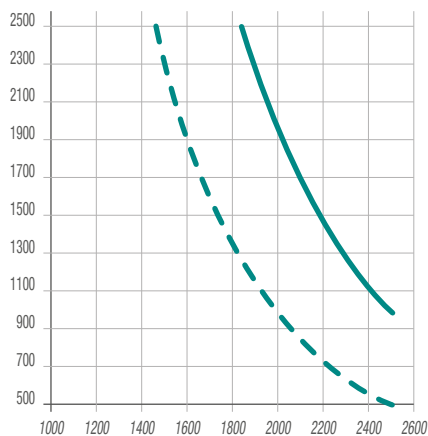

d = distanza tra gli appoggi (mm) →

Pressione - - -
(max deformazione 1/100)

Pressione ———
(max deformazione 1/50)

• 3 appoggi DEPRESSIONE

↑ Carico (N/m²)

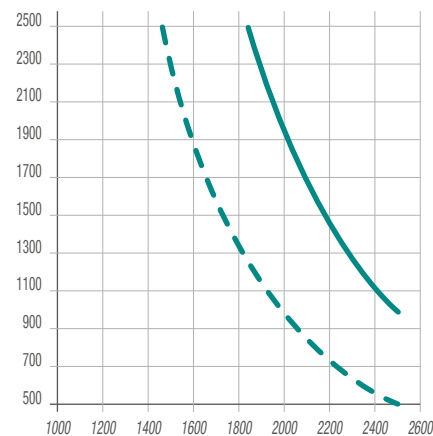

d = distanza tra gli appoggi (mm) →

Depressione - - -
(max deformazione 1/100)

Depressione ———
(max deformazione 1/50)

Voci di capitolato Modulit® 511 LP 50 mm

Realizzazione di parete traslucida con sistema Modulit® 511 LP 50 mm composto da:

Pannello in policarbonato alveolare protetto UV in coostrusione sul lato esterno, struttura diagonale a 11 pareti, spessore 50 mm, trasmittanza termica certificata 0,9 W/m² K, colore cristallo (altri colori a richiesta), chiusura delle testate con nastro in alluminio adesivizzato; dimensioni: larghezza modulo 500 mm, lunghezza a misura, garanzia decennale.

Profili perimetrali in alluminio*.

Guarnizioni esterne di tenuta in gomma EPDM.

Zanca in alluminio per il fissaggio dei pannelli (ove richiesta).

* grezzo o anodizzato o laccato: contattare i ns uffici commerciali per conoscere standard, sovrapprezzi, minimi d'ordine, disponibilità.

Andranno verificati dal progettista i carichi effettivi agenti sul sistema così come i coefficienti di amplificazione e di sicurezza da applicare in considerazione sia delle condizioni climatiche proprie del luogo sia delle caratteristiche generali e particolari della struttura in cui è inserito il policarbonato. Per queste valutazioni si rimanda alle specifiche normative vigenti in ogni paese. Per i dati tecnici dettagliati o per ulteriori informazioni fare riferimento al Manuale Tecnico o all'Ufficio Tecnico Stabilit Suisse.

Modulit® 511 LP 55 mm

Modulit® 511 LP 55 mm è un nuovo sistema in policarbonato per la realizzazione di pareti traslucide in tamponamenti verticali nell'edilizia industriale e civile. Il sistema è composto da pannelli estrusi in policarbonato alveolare con struttura a doppia X, 11 pareti, spessore di 55 mm, larghezza modulo 495 mm e con protezione UV ottenuta in costruzione sul lato esterno. Il sistema si compone mediante aggancio dei pannelli, dotati di profili "maschio/femmina" per il perfetto incastro; profili perimetrali in alluminio completano la struttura di fissaggio. Facile ed economico nella posa, **Modulit® 511 LP 55 mm** consente un'ottima trasmissione della luce, elevata resistenza al carico e un elevato isolamento termico.

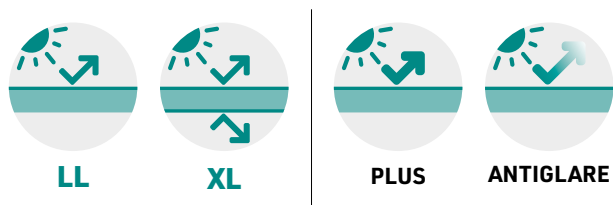

Spessore (mm) **55**

LATO PROTETTO UV

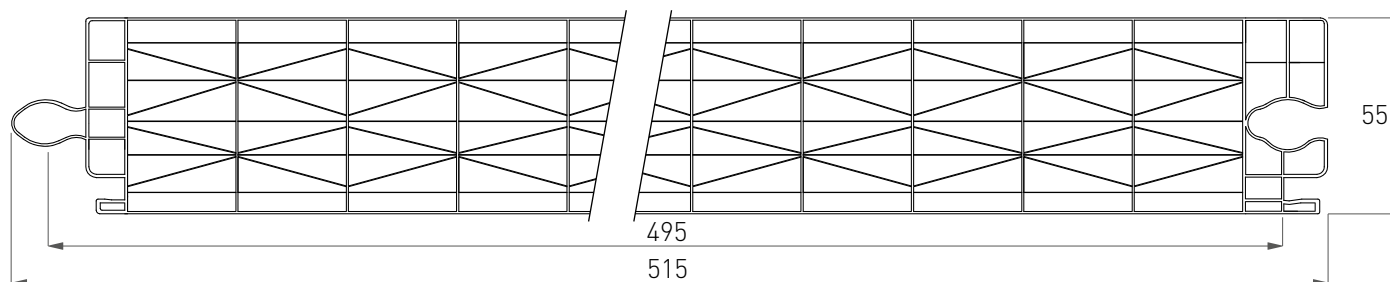

Caratteristiche Tecniche Modulit® 511 LP 55 mm

Spessore	55 mm		
Struttura	11 pareti		
Larghezza modulo	495 mm		
Lunghezza	a misura		
Trasmittanza termica	0,87 W/m ² K		
Colori		LT*	Valore G**
	Cristallo (8005)	39%	50%
	Opale (8121)	27%	43%
Protezione UV	in costruzione sul lato esterno (a richiesta su ambo i lati)		
Garanzia	decennale contro grandine, ingiallimento, perdita di trasmissione luce		
Temperatura d'impiego	-40°C / +120°C		
Coefficiente di dilatazione termica	0,065 mm/m°C (6,5 x 10 ⁻⁵ 1/K)		
Classificazione al fuoco	EUROCLASSE B s1 d0		

* Valori misurati secondo EN 410 e EN 14500 conformemente alla EN 16153

** Valori calcolati in base al modello indicato nella norma EN 16153

Schema di aggancio Modulit® 511 LP 55 mm

• Sezione aggancio pannello / pannello

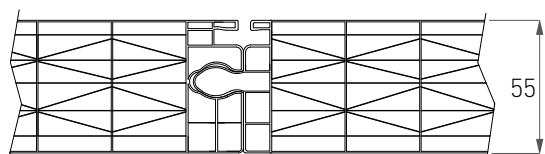

• Sezione aggancio pannello / zanca / pannello



Tabelle di carichi Modulit® 511 LP 55 mm

• 2 appoggi

↑ Carico (N/m²)

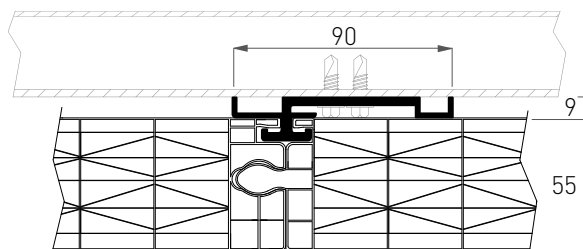
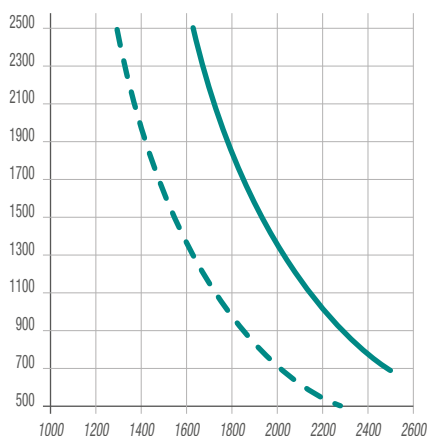

d = distanza tra gli appoggi (mm) →

Pressione/Depressione - - - -
(max deformazione 1/100)

Pressione/Depressione ————
(max deformazione 1/50)

• 3 appoggi PRESSIONE

↑ Carico (N/m²)

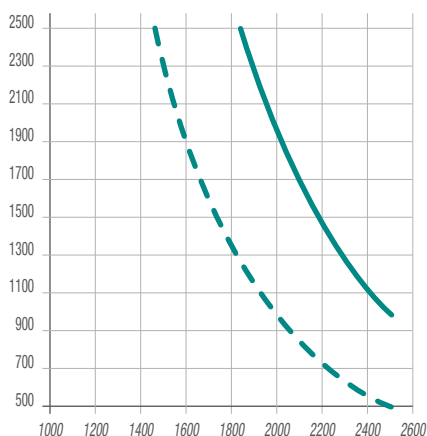

d = distanza tra gli appoggi (mm) →

Pressione - - - -
(max deformazione 1/100)

Pressione ————
(max deformazione 1/50)

• 3 appoggi DEPRESSIONE

↑ Carico (N/m²)

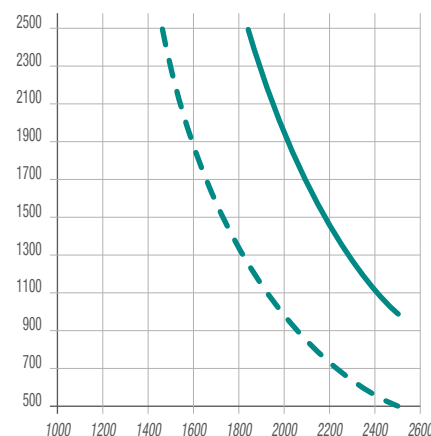

d = distanza tra gli appoggi (mm) →

Depressione - - - -
(max deformazione 1/100)

Depressione ————
(max deformazione 1/50)

Voci di capitolato Modulit® 511 LP 55 mm

Realizzazione di parete traslucida con sistema Modulit® 511 LP 55 mm composto da:

Pannello in policarbonato alveolare protetto UV in coostrusione sul lato esterno, struttura diagonale a 11 pareti, spessore 55 mm, trasmittanza termica certificata 0,87 W/m² K, colore cristallo (altri colori a richiesta), chiusura delle testate con nastro in alluminio adesivizzato; dimensioni: larghezza modulo 495 mm, lunghezza a misura, garanzia decennale.

Profili perimetrali in alluminio*.

Guarnizioni esterne di tenuta in gomma EPDM.

Zanca in alluminio per il fissaggio dei pannelli (ove richiesta).

* grezzo o anodizzato o laccato: contattare i ns uffici commerciali per conoscere standard, sovrapprezzi, minimi d'ordine, disponibilità.

Andranno verificati dal progettista i carichi effettivi agenti sul sistema così come i coefficienti di amplificazione e di sicurezza da applicare in considerazione sia delle condizioni climatiche proprie del luogo sia delle caratteristiche generali e particolari della struttura in cui è inserito il policarbonato. Per queste valutazioni si rimanda alle specifiche normative vigenti in ogni paese. Per i dati tecnici dettagliati o per ulteriori informazioni fare riferimento al Manuale Tecnico o all'Ufficio Tecnico Stabilit Suisse.

Modulit® 511 LP 60 mm

Modulit® 511 LP 60 mm è un nuovo sistema in policarbonato per la realizzazione di pareti traslucide in tamponamenti verticali nell'edilizia industriale e civile. Il sistema è composto da pannelli estrusi in policarbonato alveolare con struttura a doppia X, 11 pareti, spessore di 60 mm, larghezza modulo 495 mm e con protezione UV ottenuta in coostruzione sul lato esterno. Il sistema si compone mediante aggancio dei pannelli, dotati di profili "maschio/femmina" per il perfetto incastro; profili perimetrali in alluminio completano la struttura di fissaggio. Facile ed economico nella posa, Modulit® 511 LP 60 mm consente un'ottima trasmissione della luce, elevata resistenza al carico e un elevato isolamento termico.

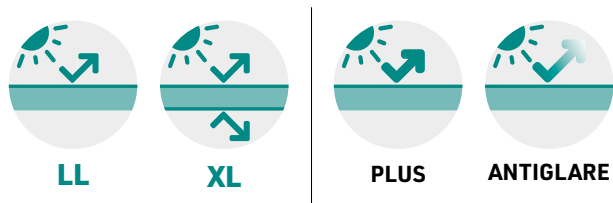

Spessore (mm) **60**

LATO PROTETTO UV

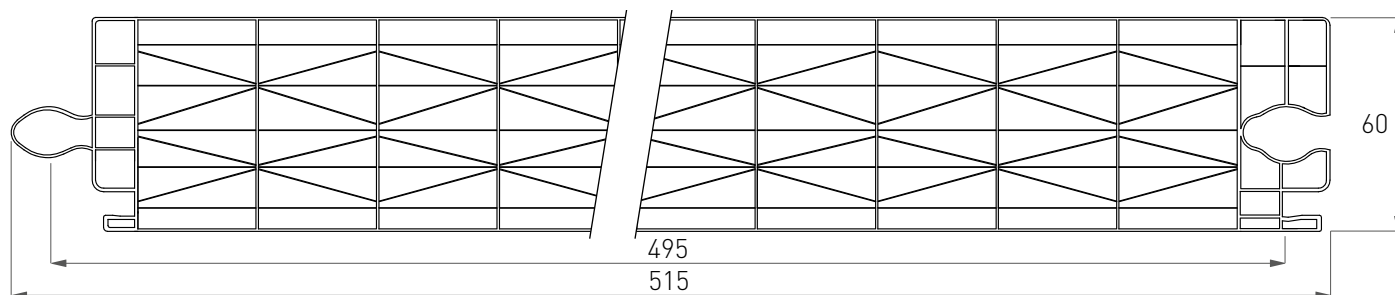

Caratteristiche Tecniche Modulit® 511 LP 60 mm

Spessore	60 mm		
Struttura	11 pareti		
Larghezza modulo	495 mm		
Lunghezza	a misura		
Trasmittanza termica	0,8 W/m ² K		
Colori		LT*	Valore G**
	Cristallo (8005)	44%	51%
	Opale (8121)	18%	39%
Protezione UV	in coostruzione sul lato esterno (a richiesta su ambo i lati)		
Garanzia	decennale contro grandine, ingiallimento, perdita di trasmissione luce		
Temperatura d'impiego	-40°C / +120°C		
Coefficiente di dilatazione termica	0,065 mm/m°C (6,5 x 10 ⁻⁵ 1/K)		
Classificazione al fuoco	EUROCLASSE B s1 d0		

* Valori misurati secondo EN 410 e EN 14500 conformemente alla EN 16153

** Valori calcolati in base al modello indicato nella norma EN 16153

Schema di aggancio Modulit® 511 LP 60 mm

• Sezione aggancio pannello / pannello

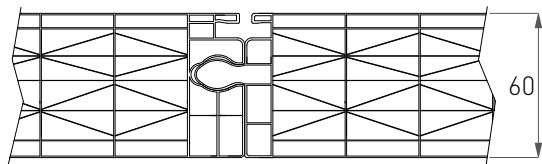

• Sezione aggancio pannello / zanca / pannello



Tabelle di carichi Modulit® 511 LP 60 mm

• 2 appoggi

↑ Carico (N/m²)

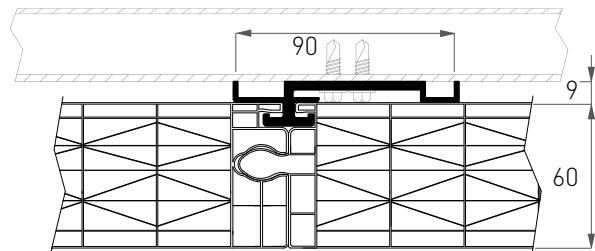
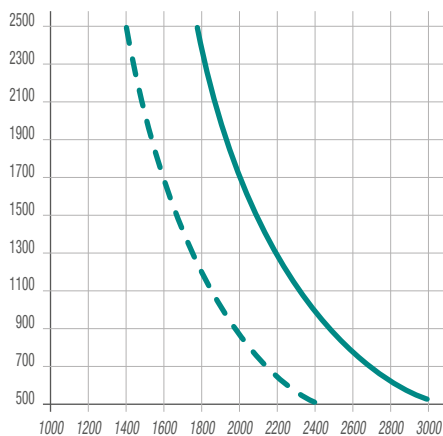

d = distanza tra gli appoggi (mm) →

Pressione/Depressione - - -
(max deformazione 1/100)

Pressione/Depressione ———
(max deformazione 1/50)

• 3 appoggi PRESSIONE

↑ Carico (N/m²)

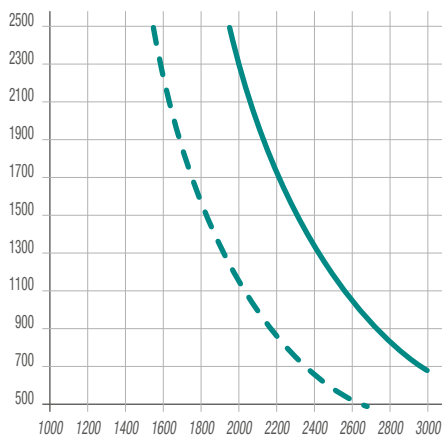

d = distanza tra gli appoggi (mm) →

Pressione - - -
(max deformazione 1/100)

Pressione ———
(max deformazione 1/50)

• 3 appoggi DEPRESSIONE

↑ Carico (N/m²)

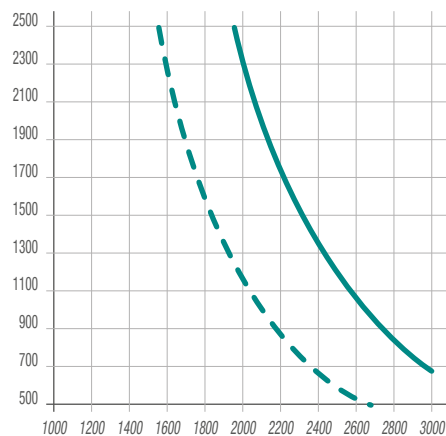

d = distanza tra gli appoggi (mm) →

Depressione - - -
(max deformazione 1/100)

Depressione ———
(max deformazione 1/50)

Voci di capitolato Modulit® 511 LP 60 mm

Realizzazione di parete traslucida con sistema Modulit® 511 LP 60 mm composto da:

Pannello in policarbonato alveolare protetto UV in coostrusione sul lato esterno, struttura diagonale a 11 pareti, spessore 60 mm, trasmittanza termica certificata 0,8 W/m² K, colore cristallo (altri colori a richiesta), chiusura delle testate con nastro in alluminio adesivizzato; dimensioni: larghezza modulo 495 mm, lunghezza a misura, garanzia decennale.

Profili perimetrali in alluminio*.

Guarnizioni esterne di tenuta in gomma EPDM.

Zanca in alluminio per il fissaggio dei pannelli (ove richiesta).

* grezzo o anodizzato o laccato: contattare i ns uffici commerciali per conoscere standard, sovrapprezzi, minimi d'ordine, disponibilità.

Andranno verificati dal progettista i carichi effettivi agenti sul sistema così come i coefficienti di amplificazione e di sicurezza da applicare in considerazione sia delle condizioni climatiche proprie del luogo sia delle caratteristiche generali e particolari della struttura in cui è inserito il policarbonato. Per queste valutazioni si rimanda alle specifiche normative vigenti in ogni paese. Per i dati tecnici dettagliati o per ulteriori informazioni fare riferimento al Manuale Tecnico o all'Ufficio Tecnico Stabilit Suisse.

Soluzioni di installazione Modulit® 338 LP, Modulit® 500 LP e Modulit® 511 LP con profili freddi

- Installazione in luce con banchina



- Installazione in luce senza banchina



- Installazione esterna senza banchina

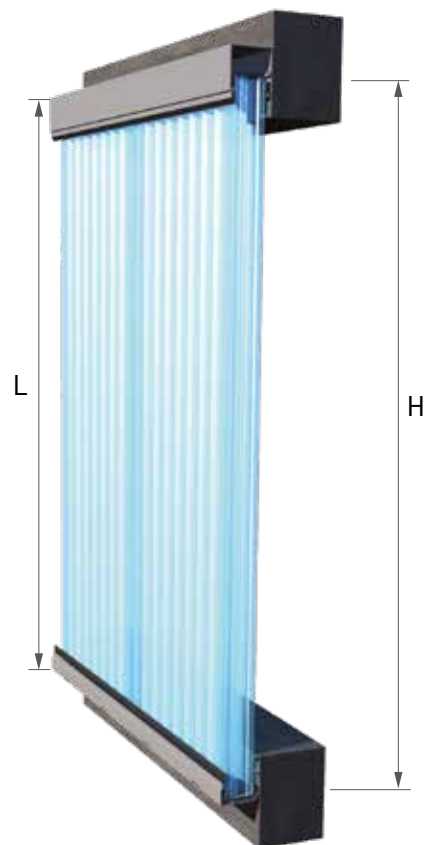

$H1 = L1 - 40 \text{ mm}$ ($L1$ = distanza tra i profili in alluminio; $H1$ = altezza pannello)
 $H = L - 35 \text{ mm}$ (L = distanza tra i profili in alluminio; H = altezza pannello)

- Dettaglio profilo superiore



- Dettaglio profilo inferiore con banchina



- Dettaglio fissaggio pannelli con zanca

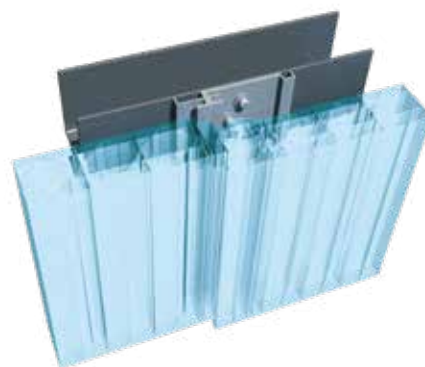



Soluzioni di applicazione Modulit® 338 LP, Modulit® 500 LP e Modulit® 511 LP con profili a taglio termico

- Installazione in luce con banchina



- Installazione in luce senza banchina



- Installazione esterna senza banchina

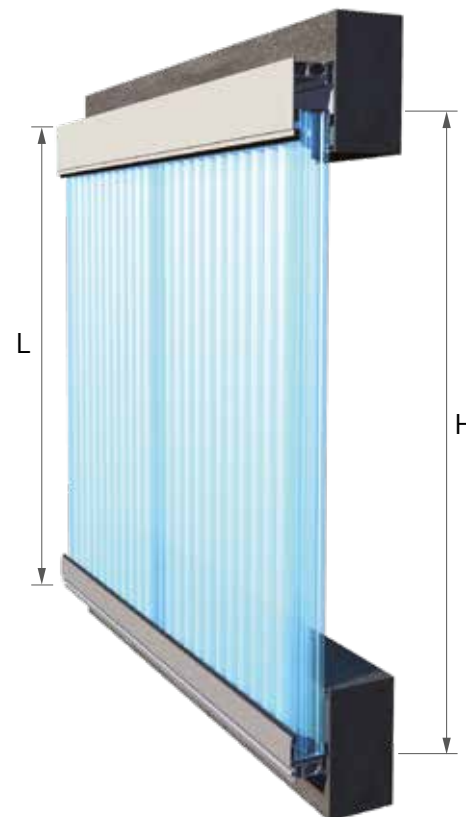

$H = L - 95 \text{ mm}$ (L = distanza tra i profili in alluminio; H = altezza pannello)

- Dettaglio profilo superiore a taglio termico



- Dettaglio profilo inferiore con banchina a taglio termico



- Dettaglio fissaggio laterale



Accessori per Modulit® spessore 40 mm

ACCESSORIO	CODICE	DISEGNO TECNICO / RENDERING
Profilo "freddo" superiore/laterale in alluminio*	M987	
Profilo "freddo" inferiore semplice in alluminio*	M989	
Profilo "freddo" superiore "alto" in alluminio*	M9S4 M9S6	
Profilo "freddo" inferiore con banchina in alluminio*	M988	
Profilo "freddo" laterale in alluminio*	M995 M996	
Profilo a taglio termico superiore e laterale in alluminio* per 40 mm	M9B2	

* grezzo o anodizzato o laccato: contattare i ns uffici commerciali per conoscere standard, sovrapprezzi, minimi d'ordine, disponibilità.

Accessori per Modulit® spessore 40 mm

ACCESSORIO	CODICE		DISEGNO TECNICO / RENDERING	
Profilo a taglio termico inferiore in alluminio* per 40 mm	M9B1	-		
Profili a taglio termico laterale in alluminio* per 40 mm	M9C3 M9C4	-		
Zanca in alluminio per Modulit® 338 LP e 500LP	M9V9	-		
Zanca in alluminio per Modulit® 511LP	M9V6	-		
Nastro adesivo in alluminio (rotolo 50 m)	M966	altezza 70 mm		
	M970	altezza 70 mm microforato		
Guarnizione in EPDM	M998	-		
Guarnizione in EPDM	M928	-		
Guarnizione in EPDM	M9S3	-		

* grezzo o anodizzato o laccato: contattare i ns uffici commerciali per conoscere standard, sovrapprezzi, minimi d'ordine, disponibilità.

Accessori per Modulit® spessore 50 mm

ACCESSORIO	CODICE		DISEGNO TECNICO / RENDERING	
Profilo superiore e laterale a taglio termico in alluminio* per spessore 50 mm	M9B4	-		
Profilo inferiore a taglio termico in alluminio* per spessore 50 mm	M9B3	-		
Profili a taglio termico laterale in alluminio* per 50 mm	M9C3 M9C5	-		
Zanca in alluminio	M9V6	-		
Nastro adesivo in alluminio / microforato (rotolo 50 m)	M966	altezza 70 mm		
	M970	altezza 70 mm microforato		
Guarnizione in EPDM	M928	-		
Guarnizione in EPDM	M9S3	-		

* grezzo o anodizzato o laccato: contattare i ns uffici commerciali per conoscere standard, sovrapprezzi, minimi d'ordine, disponibilità.



INDUSTRIA

COMMERCIALE

EDILIZIA PUBBLICA

ARCHITETTURA

RESIDENZIALE

RURALE









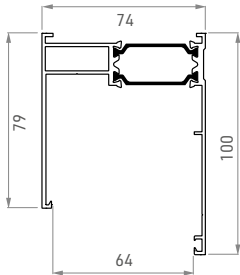

IMPIANTI SPORTIVI

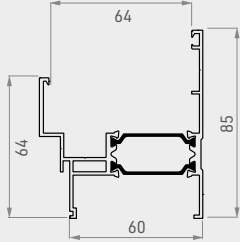
Accessori per Modulit® spessore 55 mm

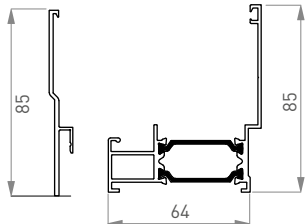
ACCESSORIO	CODICE		DISEGNO TECNICO / RENDERING	
Profilo superiore e laterale a taglio termico in alluminio* per spessore 55 mm	M9B6	-		
Profilo inferiore a taglio termico in alluminio* per spessore 55 mm	M9B5	-		
Profili a taglio termico laterale in alluminio* per 55 mm	M9C3 M9C6	-		
Zanca in alluminio	M9V6	-		
Nastro adesivo in alluminio microforato (rotolo 50 m)	MXA8	altezza 90 mm microforato		
Guarnizione in EPDM	M928	-		
Guarnizione in EPDM	M9S3	-		

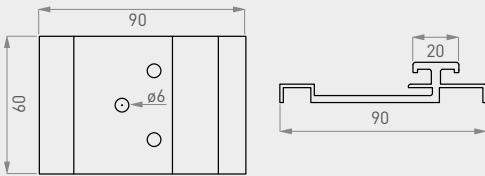
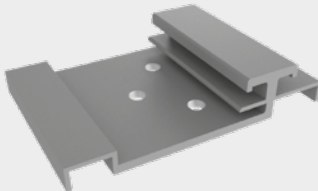
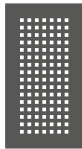
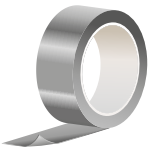
* grezzo o anodizzato o laccato: contattare i ns uffici commerciali per conoscere standard, sovrapprezzi, minimi d'ordine, disponibilità.

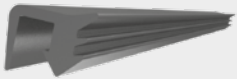
Accessori per Modulit® spessore 60 mm

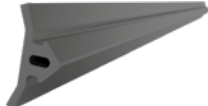
ACCESSORIO	CODICE		DISEGNO TECNICO / RENDERING	
Profilo superiore e laterale a taglio termico in alluminio* per spessore 60 mm	M9B8	-		
Profilo inferiore a taglio termico in alluminio* per spessore 60 mm	M9B7	-		
Profili a taglio termico laterale in alluminio* per 60 mm	M9C3 M9C7	-		
Zanca in alluminio	M9V6	-		
Nastro adesivo in alluminio microforato (rotolo 50 m)	MXA8	altezza 90 mm microforato		
Guarnizione in EPDM	M928	-		
Guarnizione in EPDM	M9S3	-		

* grezzo o anodizzato o laccato: contattare i ns uffici commerciali per conoscere standard, sovrapprezzi, minimi d'ordine, disponibilità.

Guarnizione Integrata

I pannelli **Modulit® 338 LP e 500 LP** possono essere dotati di guarnizione trasparente integrata. Tale elemento, che non limita la trasmissione luminosa del pannello e non crea inestetiche linee di colore differente, si adatta alle differenti geometrie del prodotto a cui è applicata, migliorando le performance di tenuta all'aria e all'acqua.



Test di penetrazione all'aria (EN 12153)

• In pressione

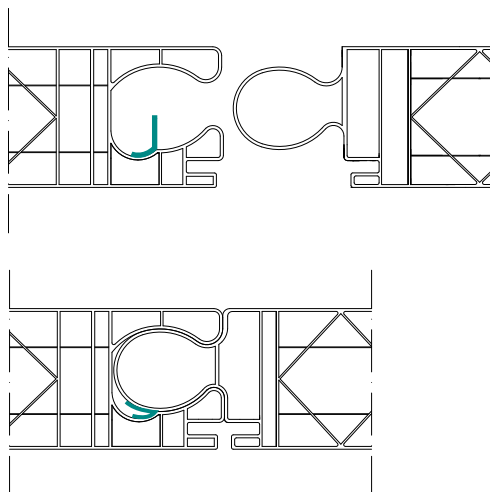
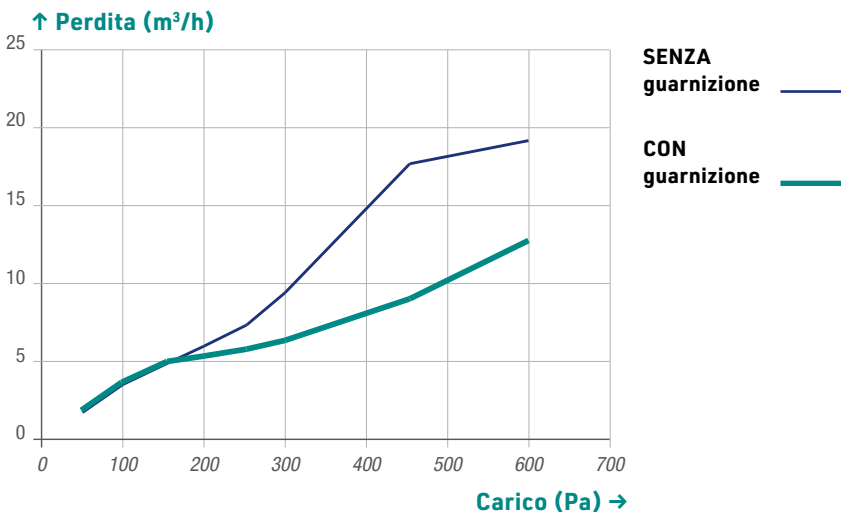

- **Ottima trasparenza che rende la guarnizione indistinguibile dal pannello**
- **Miglioramento della tenuta all'aria e all'acqua**
- **Flessibilità**
- **Resistenza ai raggi UV**
- **Perfetta integrazione con il sistema di aggancio maschio-femmina**

Test di permeabilità all'acqua (EN 12155)

A seguito dell'aggancio dei pannelli la guarnizione risulta deformata aderendo in modo ottimale alle pareti dell'incastro, impedendo in tal modo all'acqua di oltrepassare la linea di tenuta. Inoltre la minor permeabilità all'aria diminuisce sensibilmente l'effetto di trascinamento delle gocce che risultano sostanzialmente ferme all'interno del giunto.

Test indipendenti hanno dimostrato che la guarnizione aumenta di almeno il 35% la performance di tenuta all'aria in pressione e di almeno il 10% in depressione.

Modulit® Aperture

Tutti i sistemi **Modulit®** possono essere dotati di apertura a sporgere per consentire l'areazione dell'immobile. Il sistema di apertura è composto da profili in alluminio, dotati di guarnizioni in gomma EPDM per la completa chiusura e da cerniere superiori in alluminio anodizzato. L'apertura può essere con comando elettrico, mediante l'inserimento nel sistema di un attuatore.

Benefici

- **Perfettamente integrabili nel sistema**
- **Facilità ed economia di posa**
- **Isolamento termico**
- **Apertura elettrica**
- **Cerniere in alluminio**
- **Guarnizioni di chiusura in EPDM**

Schema Modulit® Aperture

- **Sezione verticale shed inclinato con profili per spessore 40 mm**

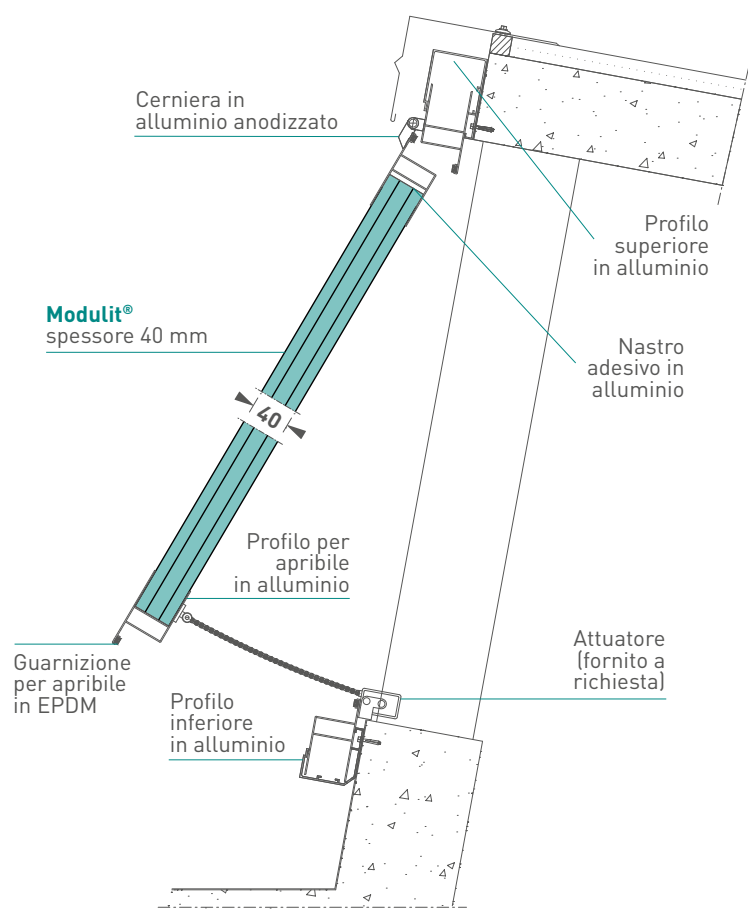



INDUSTRIA



COMMERCIALE



EDILIZIA PUBBLICA



ARCHITETTURA



RESIDENZIALE



RURALE



IMPIANTI SPORTIVI



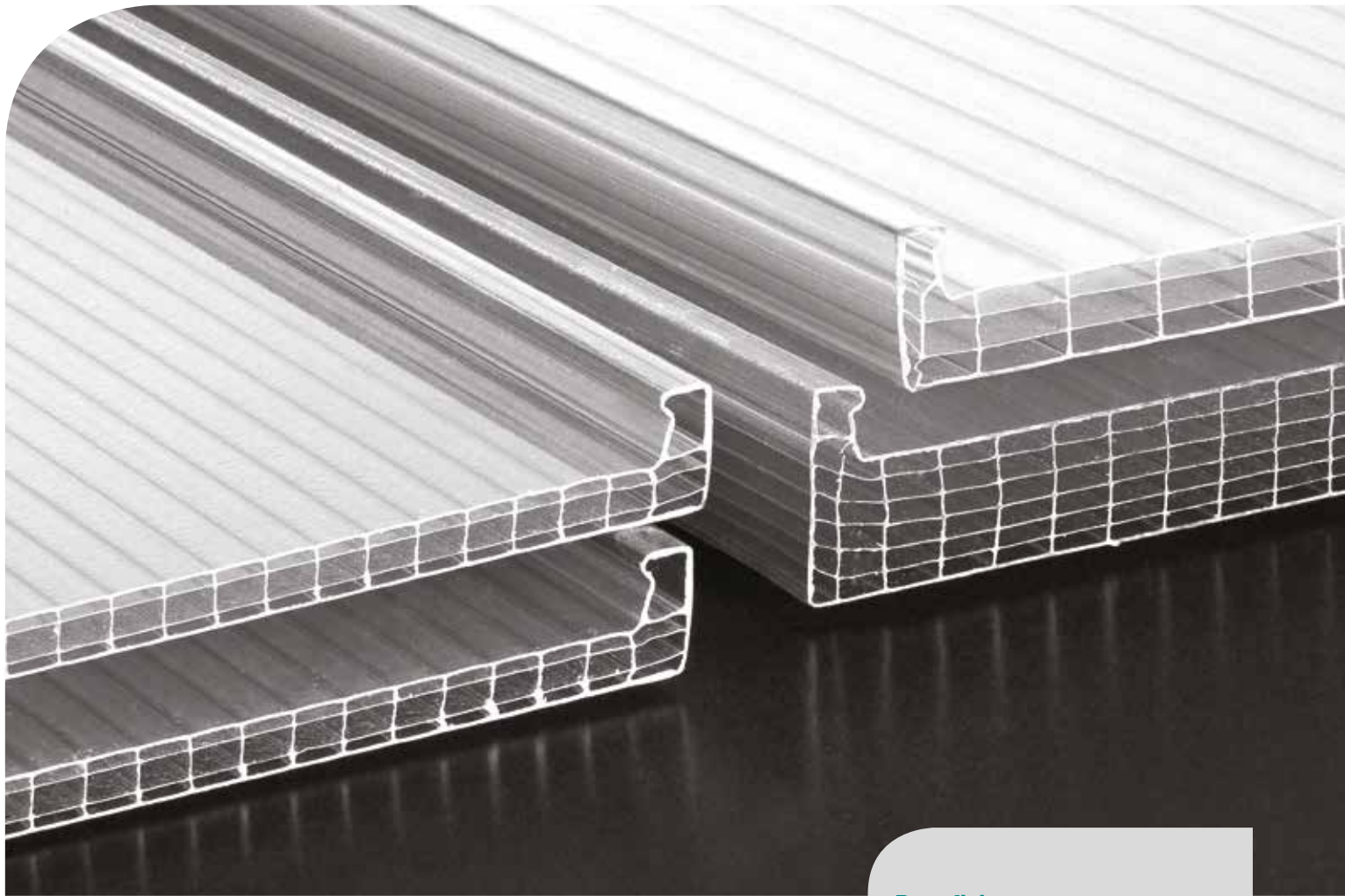

BDL

10

16

25

BDL è la soluzione ideale per la realizzazione di lucernari e coperture trasparenti sia piani che curvi. Il sistema, costituito da un pannello alveolare in policarbonato estruso, fornisce un elevato isolamento termico, proprietà ottiche e meccaniche di ottimo livello. L'unione tra pannello e pannello è ottenuta in maniera semplice ed efficace mediante l'utilizzo di specifici profili a scatto in policarbonato o alluminio, qualora il carico di progetto lo richieda. Il particolare sistema di fissaggio non prevede fori passanti nel pannello in policarbonato, consentendo quindi di realizzare coperture di lunghezze elevate, con grande facilità di posa e tenuta alle infiltrazioni d'acqua.



Benefici

- Facile e rapido da assemblare
- Alto isolamento termico
- Ottima resistenza all'urto
- Buona trasmissione luminosa
- Buon comportamento al fuoco
- Qualità garantita e certificata
- Protezione UV su ambo i lati

GARANZIA
G10
10 ANNI



INDUSTRIA



COMMERCIALE



EDILIZIA PUBBLICA



ARCHITETTURA



RESIDENZIALE



RURALE



IMPIANTI SPORTIVI

Principali vantaggi del sistema BDL



Resistenza agli urti

Le proprietà meccaniche del polycarbonato rendono questo materiale il tecnopolimero più resistente all'urto, garantendo una protezione ottimale contro danni accidentali e contro i danni provocati da eventi meteorologici. Tali caratteristiche permettono al polycarbonato performance decisamente più elevate rispetto ad altri materiali (vetro, acrilico, PET, etc.) comunemente utilizzati per realizzazioni dove la trasparenza è elemento imprescindibile. La resistenza all'urto rimane invariata in un range di temperature particolarmente ampio.



Dilatazione termica

La dilatazione termica è una proprietà tipica dei materiali che consiste nel variare le proprie dimensioni all'aumentare e al diminuire della temperatura. Essa viene quantificata attraverso il coefficiente di dilatazione termica lineare che per il polycarbonato assume il valore di $6,5 \times 10^{-5} 1/K$ (0.065 mm/m°C). L'elevato valore di tale coefficiente, rispetto ai valori dei materiali solitamente impiegati per coperture e serramenti (alluminio, acciaio, etc.), rende necessaria la predisposizione di soluzioni che compensino la diversa dilatazione termica, che è dunque un aspetto da considerare nelle fasi di progettazione e nell'applicazione edilizia.



Trasmissione luminosa

Una corretta progettazione illuminotecnica impone il controllo della quantità di luce necessaria all'interno dell'edificio. Risulta quindi evidente l'importanza dell'utilizzo di pannelli con un adeguato passaggio di luce. La gamma prodotti **BDL** permette un'ampia scelta in fase progettuale, grazie alla varietà di colorazioni disponibili che consentono di soddisfare qualunque Vostra esigenza.



Garanzia

Le lastre con protezione UV offrono una garanzia decennale contro l'ingiallimento, la perdita di trasmissione luminosa e le rotture causate dalla grandine. I nostri uffici commerciali sono a Vostra disposizione per fornirvi gli esatti termini di garanzia.



Comportamento al fuoco

La sicurezza contro l'incendio è una necessità fondamentale. I pannelli **BDL** sono testati presso laboratori indipendenti qualificati in base alle principali normative vigenti nel campo dell'edilizia. I nostri uffici commerciali sono a Vostra disposizione per fornirVi tutti i dettagli in merito ai certificati disponibili.



Trasmittanza termica

La trasmittanza termica U è il flusso di calore medio per m² che passa attraverso una struttura (il pannello in polycarbonato) che delimita due ambienti a temperatura diversa (solitamente un ambiente interno riscaldato o condizionato e un ambiente esterno). Tanto inferiore è questo valore, tanto più efficace sarà l'isolamento offerto dal pannello. Nell'ottica di una riduzione dei costi di riscaldamento/raffrescamento, con conseguente abbassamento delle emissioni nocive in atmosfera, le normative internazionali richiedono valori di trasmittanza termica sempre più restrittivi sia per i materiali da costruzione che per le chiusure trasparenti. **Stabilit Suisse**, con la sua vasta gamma di lastre alveolari, è all'avanguardia nel fornire ai propri clienti le soluzioni più adatte nel pieno rispetto delle normative vigenti.



Protezione UV

L'applicazione di uno strato in coostrusione di protezione su ambo i lati del pannello impedisce che i raggi ultravioletti causino una rapida degradazione del polycarbonato con conseguente ingiallimento e fragilimento della superficie esposta. L'applicazione della protezione UV con la tecnica della coostrusione consente la realizzazione di uno strato omogeneo di schermatura alla componente ultravioletta della radiazione solare. Tale tecnica impedisce alla protezione UV di venire intaccata facilmente dagli agenti atmosferici o danneggiata da un'errata manutenzione.

BDL 4W 10 mm

Il sistema **BDL 4W 10 mm** é ideale per la realizzazione di coperture piane e curve. Si caratterizza per l'estrema facilità e velocità di posa grazie alla completa gamma di accessori forniti a corredo (profilo di unione in policarbonato o alluminio, specifiche zanche di fissaggio, guarnizioni di chiusura in EPDM, banchine di supporto in alluminio e altri accessori di completamento). La larghezza di 600 mm consente una facile movimentazione del pannello durante le fasi di messa in opera, mentre la struttura a 4 pareti coniuga leggerezza e trasparenza. La finitura fibrata permette un'ottima diffusione della luce anche senza l'utilizzo di colori opalini. Il pannello presenta una protezione ai raggi ultravioletti coestrusa su entrambi i lati che garantisce la durabilità del prodotto nel tempo e la resistenza agli agenti atmosferici.



Spessore
(mm)

10

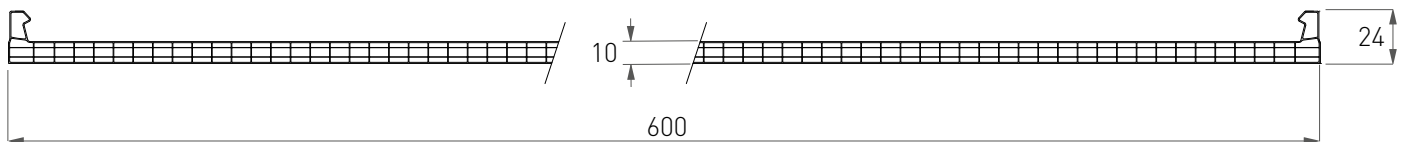
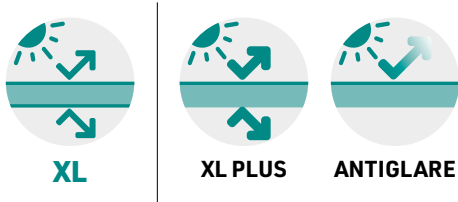

Caratteristiche Tecniche BDL 4W 10 mm			
Spessore	10 mm		
Nr. pareti	4		
Larghezza modulo	600 mm		
Lunghezza	a misura		
Minimo raggio di curvatura a freddo	2200 mm		
Trasmittanza termica	2,6 W/m ² K		
Colori		LT*	Valore G**
	Cristallo (8005)	76%	68%
	Opale (8121)	48%	51%
Protezione UV	in coostrusione su ambo i lati (a richiesta su un solo lato)		
Garanzia	decennale contro grandine, ingiallimento, perdita di trasmissione luce		
Temperatura d'impiego	-40°C / +120°C		
Coefficiente di dilatazione termica	0,065 mm/m°C (6,5 x 10 ⁻⁵ 1/K)		
Certificazione al fuoco	EUROCLASSE B s1 d0		
* Valori misurati secondo norma ASTM		** Valori calcolati secondo metodo interno	

Schema di aggancio BDL 4W 10 mm

• Sezione aggancio pannelli con profilo unione in policarbonato

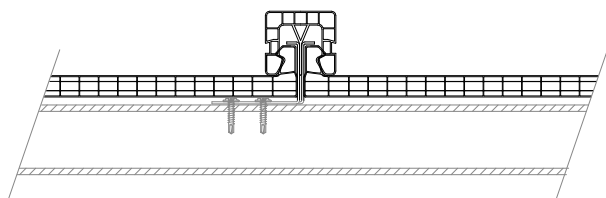

• Sezione aggancio pannelli con profilo unione in alluminio

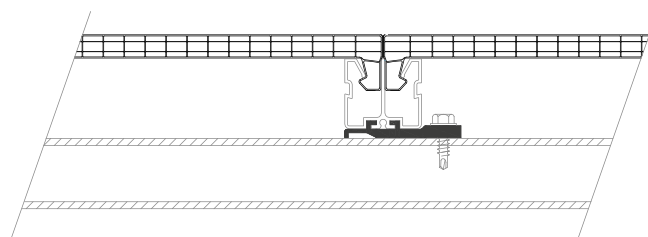

Tablette di carichi BDL 4W 10 mm

• Tabella carichi per soluzione PIANA

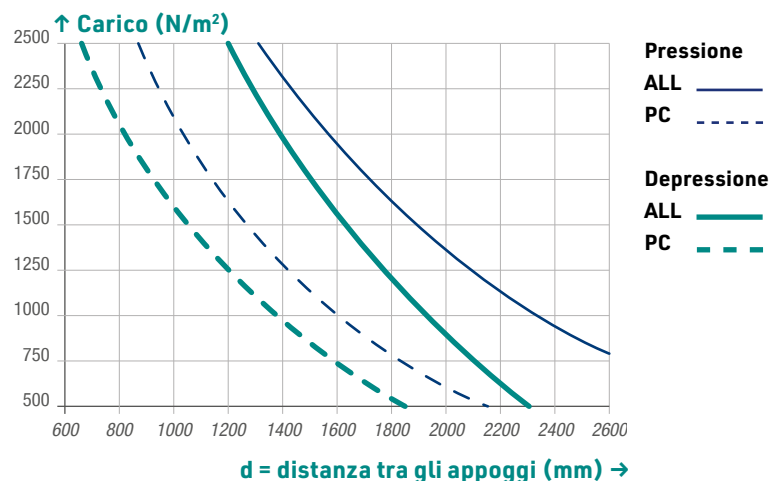

• Tabella carichi per soluzione CURVA autoportante

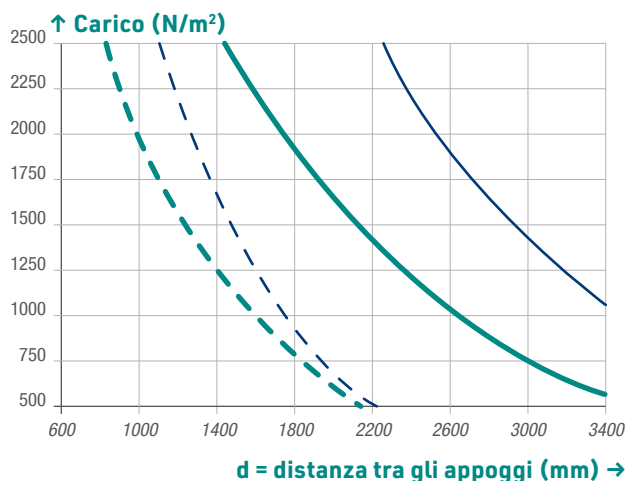

I grafici fanno riferimento al valore di carico a rottura del sistema, inteso come il valore minoritario fra: collasso del pannello, cedimento dei profili perimetrali, fuoriuscita del pannello dalla propria sede. Andranno verificati dal progettista i carichi effettivi agenti sul sistema così come i coefficienti di amplificazione e di sicurezza da applicare in considerazione sia delle condizioni climatiche proprie del luogo sia delle caratteristiche generali e particolari della struttura in cui è inserito il policarbonato. Per queste valutazioni si rimanda alle specifiche normative vigenti in ogni paese. Per i dati tecnici dettagliati o per ulteriori informazioni fare riferimento al Manuale Tecnico o all'Ufficio Tecnico Stabilit Suisse.

Voci di capitolato BDL 4W 10 mm

Realizzazione di copertura (piana, curva o curva autoportante) traslucida con sistema BDL 4W 10 mm composto da:

Pannello in policarbonato alveolare protetto UV in coostrusione su entrambi i lati, struttura a 4 pareti, spessore 10 mm, trasmittanza termica $2,6 \text{ W/m}^2 \text{ K}$, colore cristallo (altri colori a richiesta), chiusura delle testate con nastro in alluminio adesivizzato o in alternativa mediante termosaldatura; dimensioni: larghezza modulo 600 mm, lunghezza a misura, garanzia decennale.

Profilo di unione in policarbonato protetto UV sui lati esposti o in alternativa profilo di unione in alluminio anodizzato colore argento (minimo 15 micron).

Zanca d'ancoraggio in acciaio inox o in alternativa zanca d'ancoraggio in alluminio.

Tappi di chiusura per il profilo in policarbonato (in nylon o acciaio).

Profili in alluminio di finitura*.

* grezzo o anodizzato o laccato: contattare i ns uffici commerciali per conoscere standard, sovrapprezzi, minimi d'ordine, disponibilità.

Soluzione di applicazione PIANA - BDL 4W 10 mm

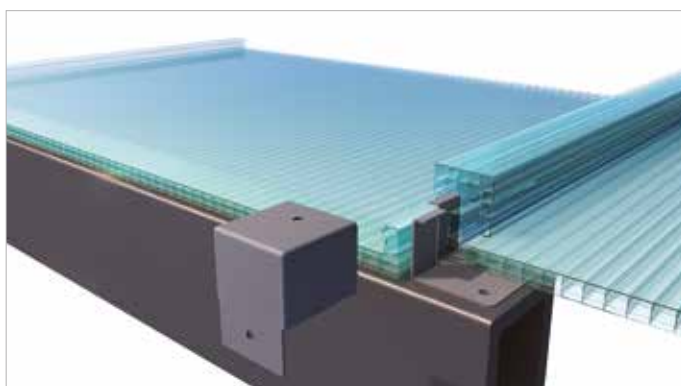

- Dettaglio fissaggio pannelli con zanca in acciaio, profilo di unione in policarbonato e tappo in nylon.

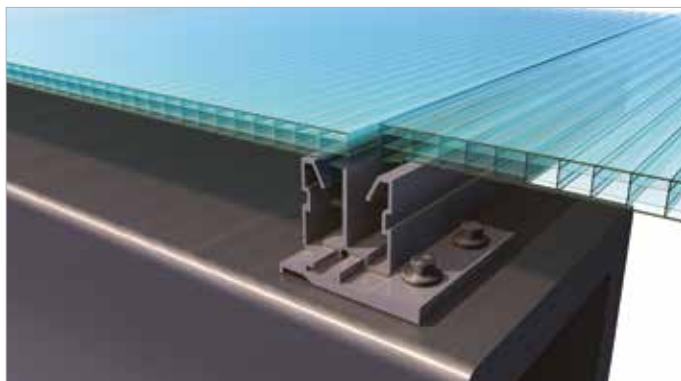

- Dettaglio fissaggio pannelli con profilo di unione in alluminio e zanca in alluminio.

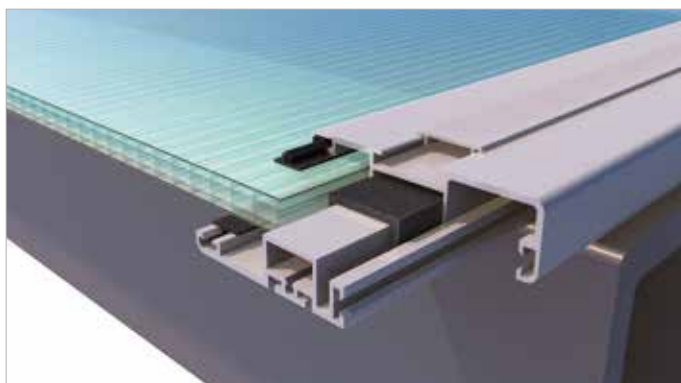

- Dettaglio profilo in alluminio per finitura di testa.



INDUSTRIA



COMMERCIALE



EDILIZIA PUBBLICA



ARCHITETTURA



RESIDENZIALE



RURALE



IMPIANTI SPORTIVI

Soluzione di applicazione CURVA - BDL 4W 10 mm

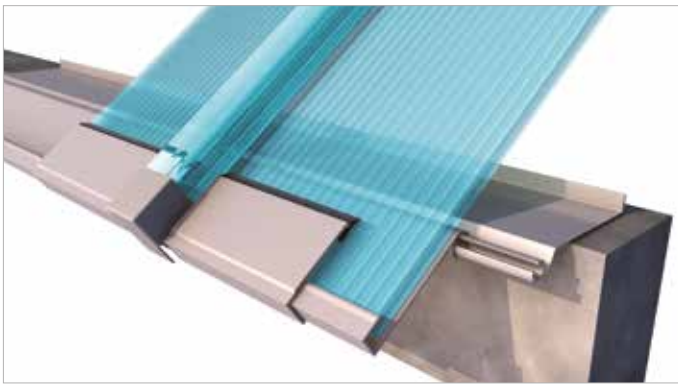

- **Dettaglio copertura autoportante con profilo unione in policarbonato.**

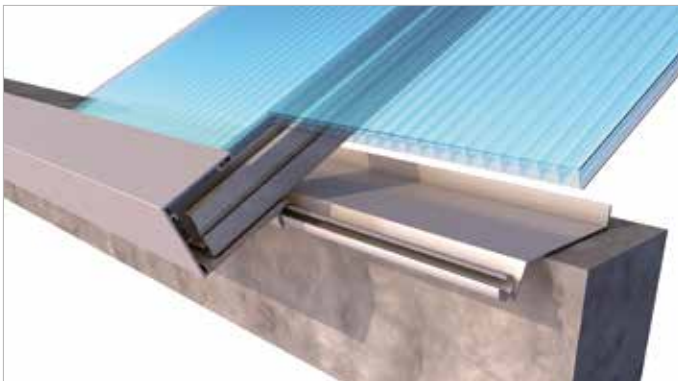

- **Dettaglio copertura autoportante con profilo di unione in alluminio.**

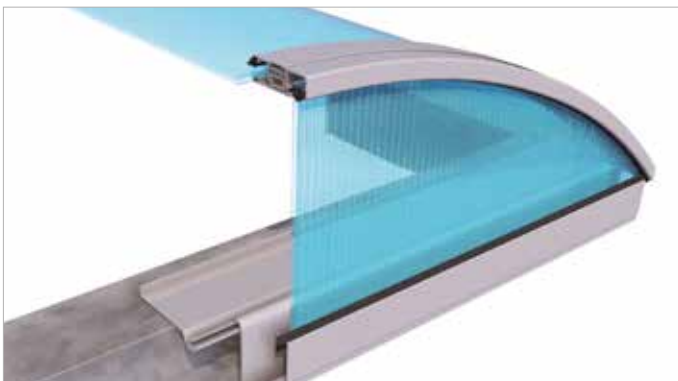

- **Dettaglio testata copertura autoportante.**

Accessori per BDL 4W 10 mm

ACCESSORIO	CODICE	DISEGNO TECNICO / RENDERING
Profilo unione in policarbonato	J443	
Profilo unione in alluminio	M9RA	
Zanca in acciaio inox per profilo J443	M9S2	
Zanca in alluminio per profilo M9RA	M9VH	

ACCESSORIO - CODICE

Profilo superiore di testata in alluminio*
M9S9

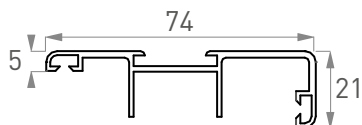

ACCESSORIO - CODICE

Profilo inferiore di testata in alluminio*
M9T0

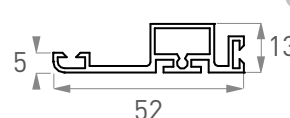



INDUSTRIA



COMMERCIALE



EDILIZIA PUBBLICA



ARCHITETTURA



RESIDENZIALE



RURALE



IMPIANTI SPORTIVI

Accessori per BDL 4W 10 mm

ACCESSORIO - CODICE	
Profilo cappuccio in alluminio* M9T1	
Profilo di rinforzo in alluminio* M9T2	
Profilo banchina fissa in alluminio* M9R6	
Profilo banchina orientabile in alluminio* M9R7	
Profilo fermalastra 10 mm in alluminio* M9R4	
Banchina orientabile in alluminio* M9R8	

ACCESSORIO - CODICE	
Tappe in nylon M9TA	
Taglio termico in EPDM M9T5	
Tampone in PE autoadesivo M9G8 (35x40 mm)	
Guarnizione in EPDM M926	
Guarnizione in EPDM spessore 1 mm M9S3	
Guarnizione in EPDM spessore 3 mm M9S5	
Vite MS01 4,2 x 13 mm	
Guarnizione per vite MS04	
Nastro adesivo in alluminio pieno altezza 38 mm (rotolo 50 m) M965	
Nastro adesivo in alluminio microforato altezza 38 mm (rotolo 50 m) M968	

* grezzo o anodizzato o laccato: contattare i ns uffici commerciali per conoscere standard, sovrapprezzi, minimi d'ordine, disponibilità.

BDL 7W 16 mm

Il sistema **BDL 7W 16 mm** é ideale per la realizzazione di coperture piane e curve. Si caratterizza per l'estrema facilità e velocità di posa grazie alla completa gamma di accessori forniti a corredo (profilo di unione in policarbonato o alluminio, specifiche zanche di fissaggio, guarnizioni di chiusura in EPDM, banchine di supporto in alluminio e altri accessori di completamento). La larghezza di 600 mm consente una facile movimentazione del pannello durante le fasi di messa in opera, mentre la struttura a 7 pareti garantisce buoni livelli d'isolamento termico e resistenza ai carichi. La finitura fibrata permette un'ottima diffusione della luce anche senza l'utilizzo di colori opalini. Il pannello presenta una protezione ai raggi ultravioletti coestrusa su entrambi i lati che garantisce la durabilità del prodotto nel tempo e la resistenza agli agenti atmosferici.



Spessore
(mm)

16

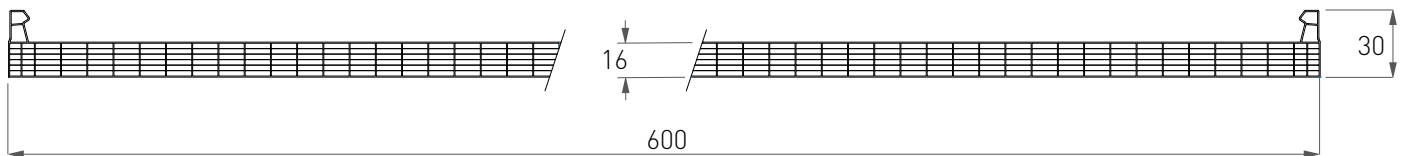
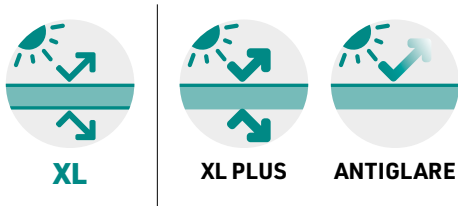

Caratteristiche Tecniche BDL 7W 16 mm			
Spessore	16 mm		
Nr. pareti	7		
Larghezza modulo	600 mm		
Lunghezza	a misura		
Minimo raggio di curvatura a freddo	3200 mm		
Trasmittanza termica	1,9 W/m ² K		
Colori		LT*	Valore G**
	Cristallo (8005)	59%	66%
	Opale (8121)	37%	50%
Protezione UV	In coestrusione su ambo i lati (su richiesta un solo lato)		
Garanzia	decennale contro grandine, ingiallimento, perdita di trasmissione luce		
Temperatura d'impiego	-40°C / +120°C		
Coefficiente di dilatazione termica	0,065 mm/m°C (6,5 x 10 ⁻⁵ 1/K)		
Certificazione al fuoco	EUROCLASSE B s1 d0		

* Valori misurati secondo norma ASTM

** Valori calcolati secondo metodo interno

Schema di aggancio BDL 7W 16 mm

• Sezione aggancio pannelli con profilo unione in policarbonato

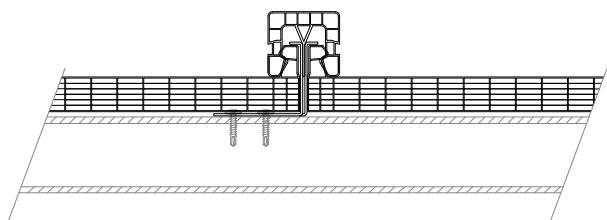

• Sezione aggancio pannelli con profilo unione in alluminio

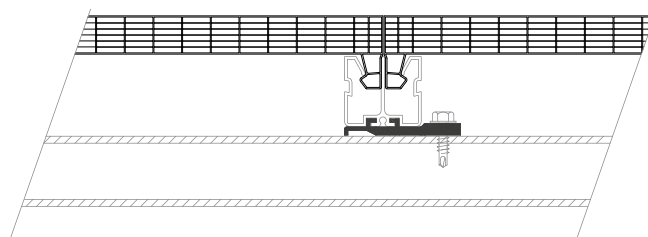

Tablelle di carichi BDL 7W 16 mm

• Tabella carichi per soluzione PIANA

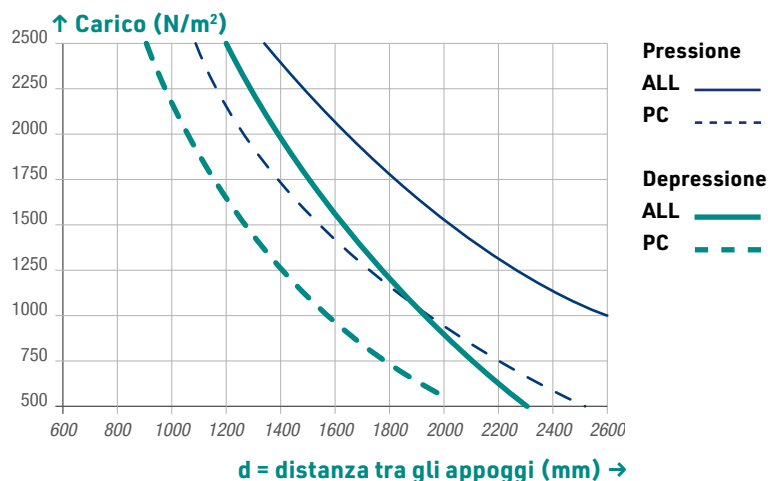

• Tabella carichi per soluzione CURVA autoportante

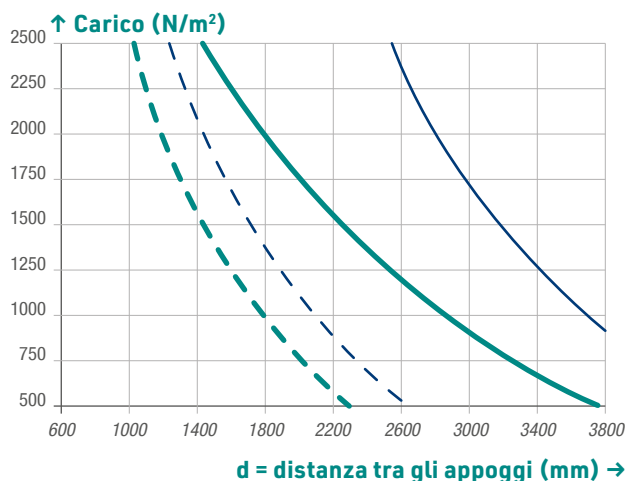

I grafici fanno riferimento al valore di carico a rottura del sistema, inteso come il valore minoritario fra: collasso del pannello, cedimento dei profili perimetrali, fuoriuscita del pannello dalla propria sede. Andranno verificati dal progettista i carichi effettivi agenti sul sistema così come i coefficienti di amplificazione e di sicurezza da applicare in considerazione sia delle condizioni climatiche proprie del luogo sia delle caratteristiche generali e particolari della struttura in cui è inserito il policarbonato. Per queste valutazioni si rimanda alle specifiche normative vigenti in ogni paese. Per i dati tecnici dettagliati o per ulteriori informazioni fare riferimento al Manuale Tecnico o all'Ufficio Tecnico Stabilit Suisse.

Voci di capitolato BDL 7W 16 mm

Realizzazione di copertura (piana, curva o curva autoportante) traslucida con sistema BDL 7W 16 mm composto da:

Pannello in policarbonato alveolare protetto UV in coestrusione su entrambi i lati, struttura a 7 pareti, spessore 16 mm, trasmittanza termica 1,9 W/m² K, colore cristallo (altri colori a richiesta), chiusura delle testate con nastro in alluminio adesivizzato o in alternativa mediante termosaldatura; dimensioni: larghezza modulo 600 mm, lunghezza a misura, garanzia decennale.

Profilo di unione in policarbonato protetto UV sui lati esposti o in alternativa profilo di unione in alluminio anodizzato colore argento (minimo 15 micron).

Zanca d'ancoraggio in acciaio inox o in alternativa zanca d'ancoraggio in alluminio.

Tappi di chiusura per il profilo in policarbonato (in nylon o acciaio).

Profili in alluminio di finitura*.

* grezzo o anodizzato o laccato: contattare i ns uffici commerciali per conoscere standard, sovrapprezzi, minimi d'ordine, disponibilità.

Soluzione di applicazione PIANA - BDL 7W 16 mm

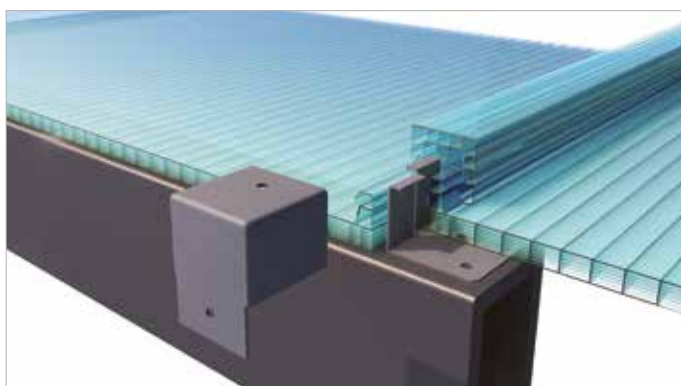

- Dettaglio fissaggio pannelli con zanca in acciaio, profilo di unione in policarbonato e tappo in nylon.

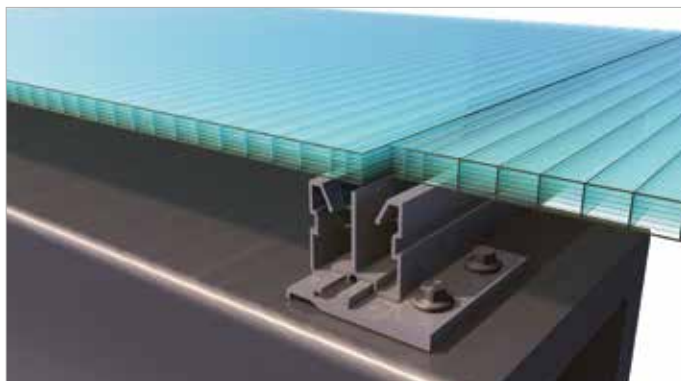

- Dettaglio fissaggio pannelli con profilo di unione in alluminio e zanca in alluminio.

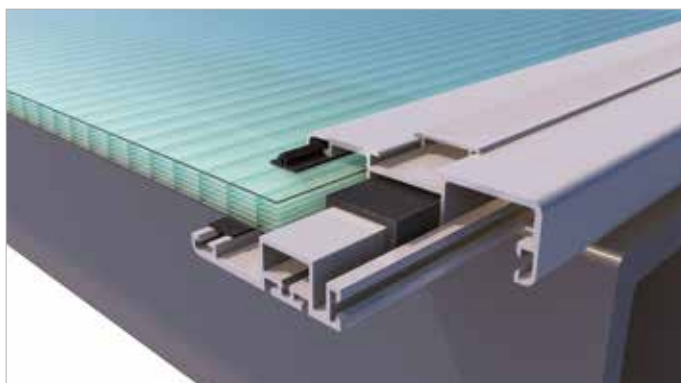

- Dettaglio profilo in alluminio di testa.



INDUSTRIA



COMMERCIALE



EDILIZIA PUBBLICA



ARCHITETTURA



RESIDENZIALE



RURALE



IMPIANTI SPORTIVI

Soluzione di applicazione CURVA - BDL 7W 16 mm

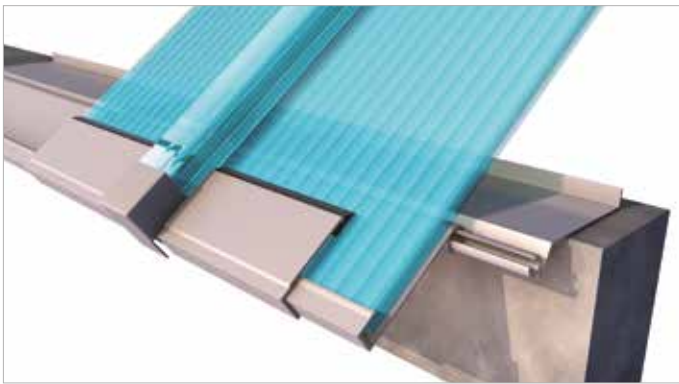
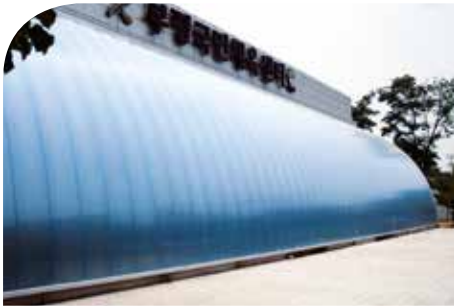

- **Dettaglio copertura autoportante con profilo unione in policarbonato.**

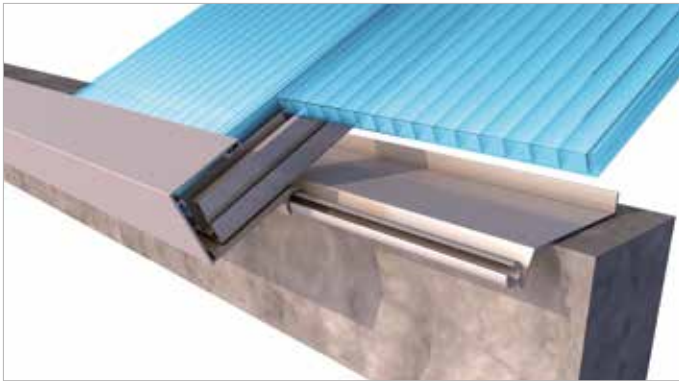

- **Dettaglio copertura autoportante con profilo di unione in alluminio.**

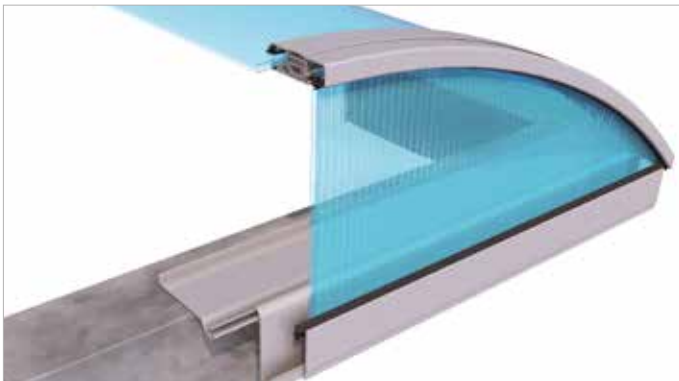

- **Dettaglio testata copertura autoportante.**

Accessori per BDL 7W 16 mm

ACCESSORIO	CODICE	DISEGNO TECNICO / RENDERING
Profilo unione in policarbonato	J443	
Profilo unione in alluminio	M9RA	
Zanca in acciaio inox per profilo J443	M9U7	
Zanca in alluminio per profilo M9RA	M9VH	

ACCESSORIO - CODICE

Profilo superiore di testata in alluminio*
M9S9

ACCESSORIO - CODICE

Profilo inferiore di testata in alluminio*
M9T0



INDUSTRIA



COMMERCIALE



EDILIZIA PUBBLICA



ARCHITETTURA



RESIDENZIALE



RURALE



IMPIANTI SPORTIVI

Accessori per BDL 7W 16 mm

ACCESSORIO - CODICE	
Profilo cappuccio in alluminio* M9T1	
Profilo di rinforzo in alluminio* M9T2	
Profilo banchina fissa in alluminio* M9R6	
Profilo banchina orientabile in alluminio* M9R7	
Profilo fermalastra 16 mm in alluminio* M9R5	
Banchina orientabile in alluminio* M9T6	
Profilo a "U" in alluminio* per 16 mm M9I1	

ACCESSORIO - CODICE	
Tappo in nylon M9TA	
Taglio termico in EPDM M9T5	
Tampone in PE autoadesivo M9G8 (35x40 mm)	
Guarnizione in EPDM M926	
Guarnizione in EPDM spessore 1 mm M9S3	
Guarnizione in EPDM spessore 3 mm M9S5	
Vite MS02 4,2 x 19 mm	
Guarnizione per vite MS04	
Nastro adesivo in alluminio pieno altezza 38 mm (rotolo 50 m) M965	
Nastro adesivo in alluminio microforato altezza 38 mm (rotolo 50 m) M968	

* grezzo o anodizzato o laccato: contattare i ns uffici commerciali per conoscere standard, sovrapprezzi, minimi d'ordine, disponibilità.

BDL 7W 25 mm

Il sistema **BDL 7W 25 mm** è ideale per la realizzazione di coperture piane e curve così come di pareti verticali traslucide. Si caratterizza per l'estrema facilità e velocità di posa grazie alla completa gamma di accessori forniti a corredo (profilo di unione in policarbonato o alluminio, specifiche zanche di fissaggio, guarnizioni di chiusura in EPDM, profili perimetrali in alluminio). La larghezza di 600 mm consente una facile movimentazione del pannello durante le fasi di messa in opera, mentre la struttura a 7 pareti e lo spessore di 25 mm garantiscono ottimi livelli d'isolamento termico e resistenza ai carichi. La finitura fibrata permette un'ottima diffusione della luce anche senza l'utilizzo di colori opalini. Il pannello presenta una protezione ai raggi ultravioletti coestrusa su entrambi i lati che garantisce la durabilità del prodotto nel tempo e la resistenza agli agenti atmosferici. La possibilità di utilizzo sia in copertura che in parete lo rendono un sistema estremamente versatile e adatto alle soluzioni progettuali più innovative.



Spessore
(mm)

25

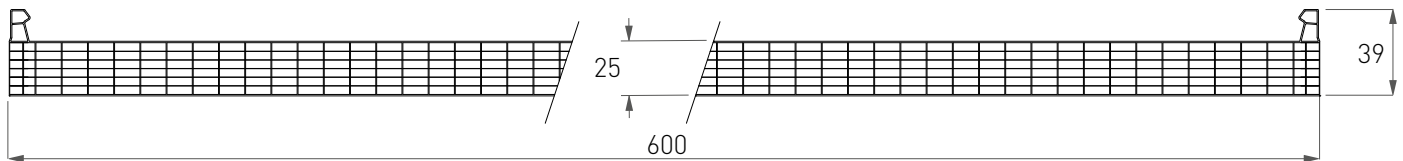

Caratteristiche Tecniche BDL 7W 25 mm			
Spessore	25 mm		
Nr. pareti	7		
Larghezza modulo	600 mm		
Lunghezza	a misura		
Minimo raggio di curvatura a freddo	5000 mm		
Trasmittanza termica	1,4 W/m ² K		
Colori		LT*	Valore G**
	Cristallo (8005)	52%	59%
	Opale (8121)	35%	48%
Protezione UV	In coostrusione su ambo i lati (a richiesta su un lato)		
Garanzia	decennale contro grandine, ingiallimento, perdita di trasmissione luce		
Temperatura d'impiego	-40°C / +120°C		
Coefficiente di dilatazione termica	0,065 mm/m°C (6,5 x 10 ⁻⁵ 1/K)		
Certificazione al fuoco	EUROCLASSE B s1 d0		
* Valori misurati secondo EN 410 e EN 14500 conformemente alla EN 16153		** Valori calcolati in base al modello indicato nella norma EN 16153	

Schema di aggancio BDL 7W 25 mm

- Sezione aggancio pannelli con profilo unione in policarbonato

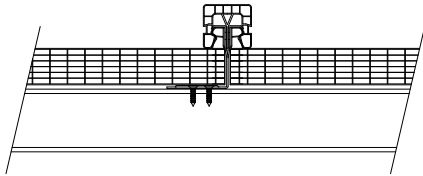

- Sezione aggancio pannelli con profilo unione in alluminio interno

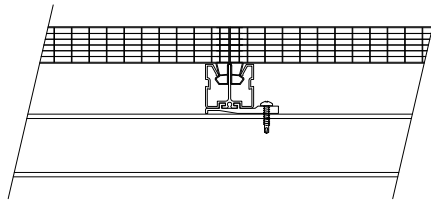

- Sezione aggancio pannelli con profilo unione in alluminio esterno H 60 mm



Tabelle di carichi BDL 7W 25 mm

- Tabella carichi per installazione su due appoggi con PROFILO UNIONE in POLICARBONATO



- Tabella carichi per installazione su tre o più appoggi con PROFILO UNIONE in POLICARBONATO

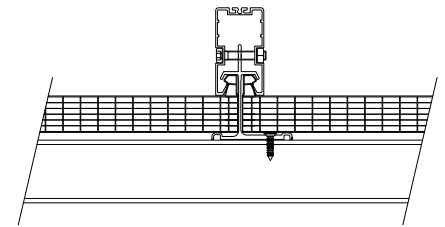
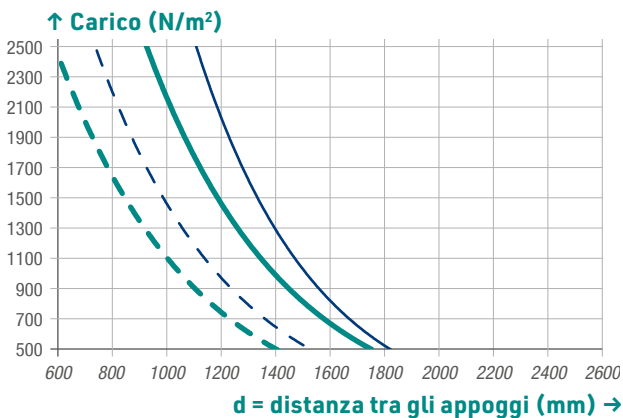
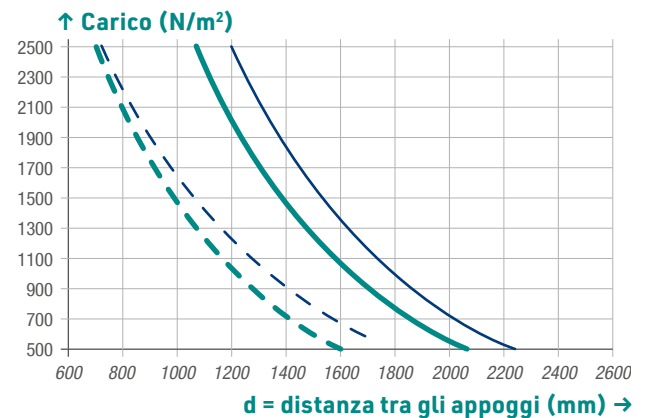

- Tabella carichi per installazione su due appoggi con PROFILO UNIONE in ALLUMINIO (M9RA)

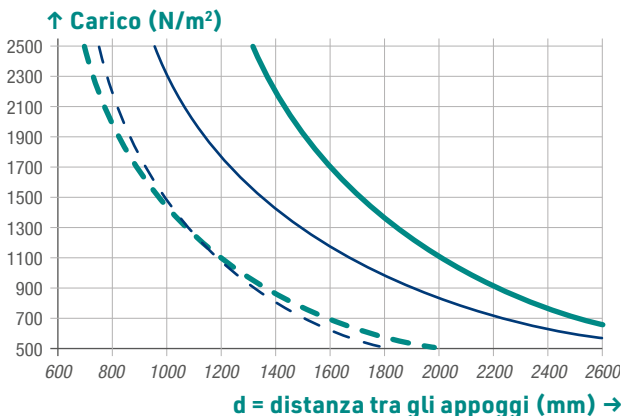

- Tabella carichi per installazione su tre o più appoggi con PROFILO UNIONE in ALLUMINIO (M9RA)

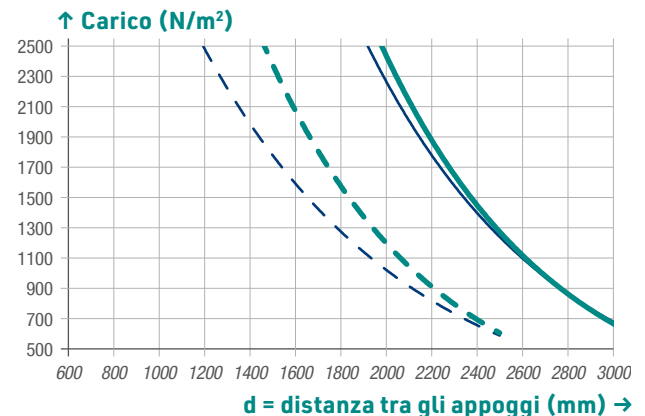

Pressione (max deformazione 1/100) - - - -
Depressione (max deformazione 1/100) - - - -

Pressione (max deformazione 1/50) ————
Depressione (max deformazione 1/50) ————

Tabelle di carichi BDL 7W 25 mm

• Tabella carichi per installazione su due appoggi con PROFILO UNIONE in ALLUMINIO H 60 mm (M9RB)

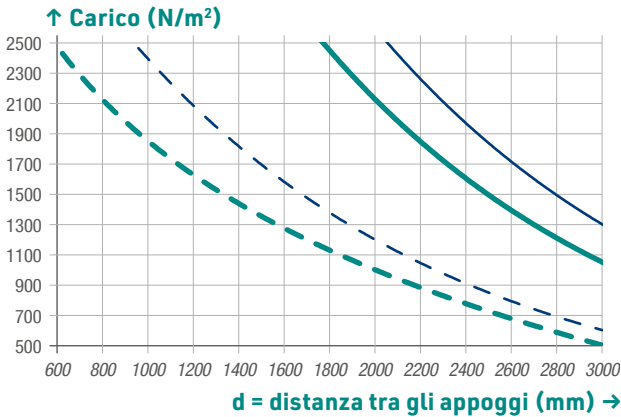

Pressione (max deformazione 1/100) - - - - -
Depressione (max deformazione 1/100) - - - - -

• Tabella carichi per installazione su tre o più appoggi con PROFILO UNIONE IN ALLUMINIO H 60 mm (M9RB)

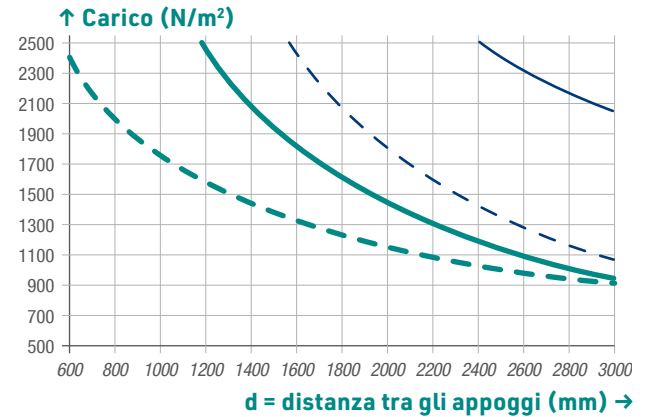

Pressione (max deformazione 1/50) ————
Depressione (max deformazione 1/50) ————

Voci di capitolato BDL 7W 25 mm

Realizzazione di copertura (piana, curva o curva autoportante) traslucida con sistema BDL 7W 25 mm composto da:

Pannello in policarbonato alveolare protetto UV in coostruzione su entrambi i lati, struttura a 7 pareti, spessore 25 mm, trasmittanza termica 1,4 W/m² K, colore cristallo (altri colori a richiesta), chiusura delle testate con nastro in alluminio adesivizzato o in alternativa mediante termosaldatura; dimensioni: larghezza modulo 600 mm, lunghezza a misura, garanzia decennale.

Profilo di unione in policarbonato protetto UV sui lati esposti o in alternativa profili di unione in alluminio anodizzato colore argento (minimo 15 micron).

Zanca d'ancoraggio in acciaio inox o in alternativa zanche d'ancoraggio in alluminio.

Tappi di chiusura per il profilo in policarbonato (in nylon o acciaio).

Profili di contenimento perimetrali alluminio*.

Profilo otturatore in alluminio*.

* grezzo o anodizzato o laccato: contattare i ns uffici commerciali per conoscere standard, sovrapprezzi, minimi d'ordine, disponibilità.

Andranno verificati dal progettista i carichi effettivi agenti sul sistema così come i coefficienti di amplificazione e di sicurezza da applicare in considerazione sia delle condizioni climatiche proprie del luogo sia delle caratteristiche generali e particolari della struttura in cui è inserito il policarbonato. Per queste valutazioni si rimanda alle specifiche normative vigenti in ogni paese. Per i dati tecnici dettagliati o per ulteriori informazioni fare riferimento al Manuale Tecnico o all'Ufficio Tecnico Stabilit Suisse.



INDUSTRIA



COMMERCIALE



EDILIZIA PUBBLICA



ARCHITETTURA



RESIDENZIALE



RURALE



IMPIANTI SPORTIVI

Soluzione di applicazione in COPERTURA - BDL 7W 25 mm

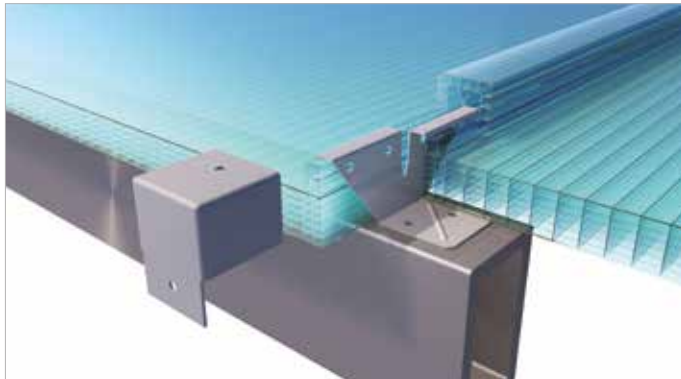

- **Dettaglio fissaggio pannelli con zanca in acciaio, profilo di unione in policarbonato e tappo in nylon.**

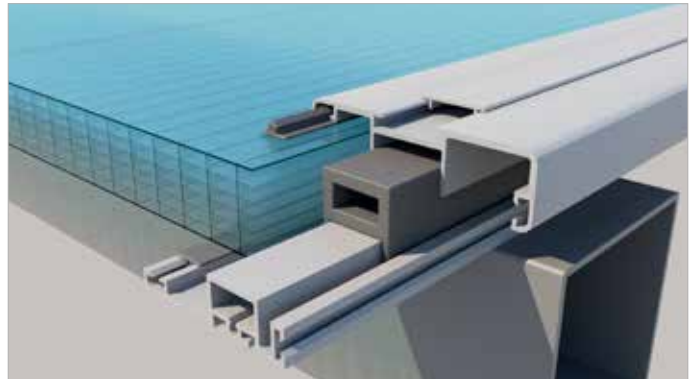

- **Dettaglio profilo in alluminio di testa.**

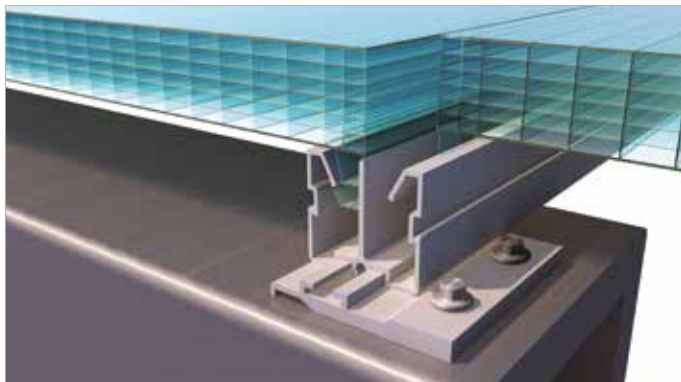

- **Dettaglio fissaggio pannelli con profilo di unione in alluminio e zanca in alluminio.**

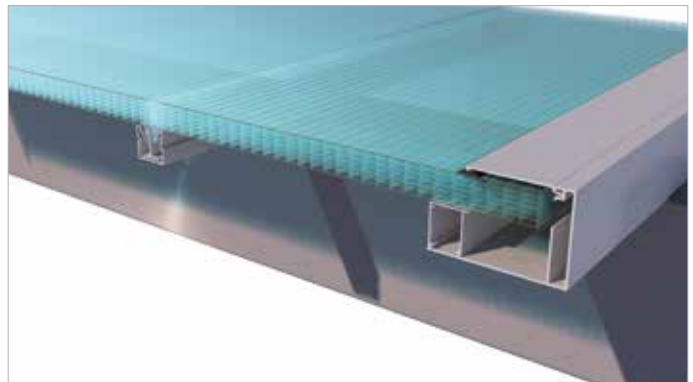

- **Dettaglio finitura laterale copertura.**

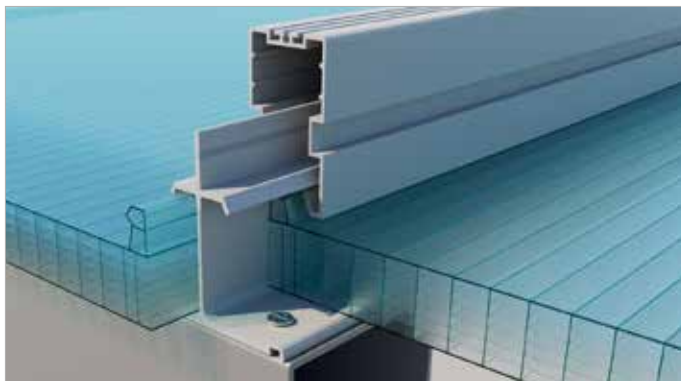

- **Dettaglio fissaggio pannelli con profilo di unione in alluminio H 60 mm e zanca in alluminio.**

Soluzione di applicazione in PARETE - BDL 7W 25 mm



- Dettaglio profilo superiore parete.



- Dettaglio profilo inferiore parete.

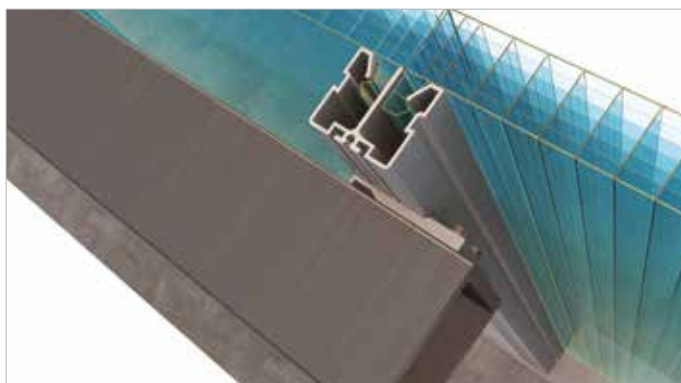

- Dettaglio zanca di fissaggio intermedia per soluzione in parete.



INDUSTRIA



COMMERCIALE



EDILIZIA PUBBLICA



ARCHITETTURA



RESIDENZIALE





RURALE

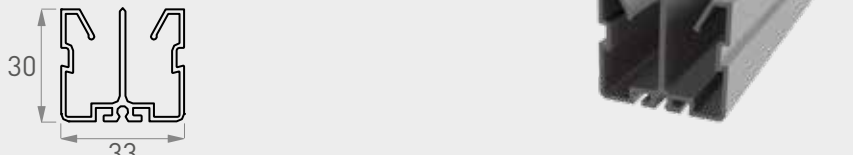

IMPIANTI SPORTIVI

Accessori per BDL 7W 25 mm

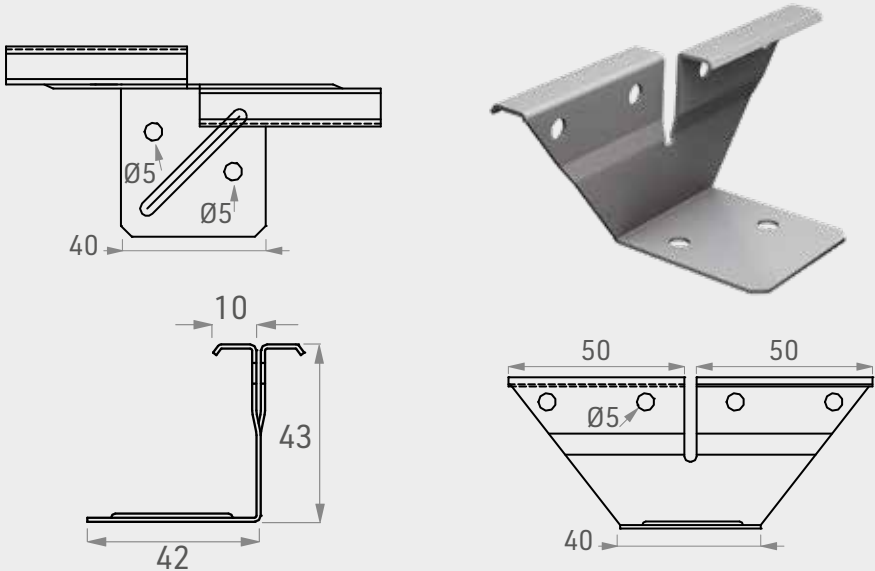
ACCESSORIO - CODICE	DISEGNO TECNICO / RENDERING
<p>Profilo unione in policarbonato J443</p>	
<p>Profilo unione in alluminio M9RA</p>	
<p>Profilo unione in alluminio H 60 mm M9RB</p>	
<p>Zanca in acciaio inox per profilo J443 M9X3</p>	

Accessori per BDL 7W 25 mm

ACCESSORIO - CODICE	DISEGNO TECNICO / RENDERING
<p>Zanca in alluminio per profilo M9RA M9VH</p>	
<p>Zanca in alluminio per profilo M9RB M9S0</p>	

ACCESSORIO - CODICE
<p>Profilo perimetrale in alluminio* M9VE</p>

ACCESSORIO - CODICE
<p>Profilo fermalastra in alluminio* M9VF</p>

* grezzo o anodizzato o laccato: contattare i ns uffici commerciali per conoscere standard, sovrapprezzi, minimi d'ordine, disponibilità.



INDUSTRIA



COMMERCIALE



EDILIZIA PUBBLICA



ARCHITETTURA



RESIDENZIALE



RURALE



IMPIANTI SPORTIVI

Accessori per BDL 7W 25 mm

ACCESSORIO - CODICE	
Profilo distanziatore in alluminio* M9VG	
Profilo a U in alluminio* per 25 mm M9RC	
Profilo superiore di testata in alluminio* M9S9	
Profilo inferiore di testata in alluminio* M9T0	
Profilo cappuccio in alluminio* M9T1	
Profilo di rinforzo in alluminio* M9T2	
Tappo in nylon M9TA	

ACCESSORIO - CODICE	
Tampone in PE autoadesivo M9G8 (35x40 mm) M997 (65x40 mm)	
Guarnizione in EPDM M998	
Guarnizione in EPDM spessore 1 mm M9S3	
Taglio termico in EPDM M9T9	
Vite MS03 4,2 x 32 mm	
Guarnizione per vite MS04	
Bullone MS05	
Nastro adesivo in alluminio pieno altezza 50 mm (rotolo 50 m) M957	
Nastro adesivo in alluminio microforato altezza 50 mm (rotolo 50 m) M969	

* grezzo o anodizzato o laccato: contattare i ns uffici commerciali per conoscere standard, sovrapprezzi, minimi d'ordine, disponibilità.



Ondatec

2.5

6

I pannelli **Ondatec**, in funzione della sagoma, sono indicati per lucernari a tutta luce o per le applicazioni in abbinamento con lastre in fibrocemento ove sia necessario creare uno o più punti luce. Sono particolarmente indicati nelle sostituzioni e nei rifacimenti di coperture in applicazione colmo/gronda (applicazione puntuale o continua), per la realizzazione di superfici con ampia metratura. Il prodotto è fornito con le estremità termosaldate per ridurre l'effetto condensa e impedire alla sporcizia di entrare all'interno degli alveoli. Si sormonta lateralmente ed in senso longitudinale creando così la possibilità di realizzare lunghezze importanti a tutta falda. La serie di accessori opzionali che completa la proposta **Ondatec** rende il suo utilizzo molto facile e versatile.

Benefici

- **Ottima leggerezza**
- **Alto isolamento termico**
- **Ottima resistenza all'urto**
- **Buona trasmissione luminosa**
- **Buon comportamento al fuoco**
- **Qualità garantita e certificata**
- **Protezione UV**



LL



PLUS

GARANZIA
G10
10 ANNI

Principali vantaggi del sistema Ondatec



Resistenza agli urti

Le proprietà meccaniche del polycarbonato rendono questo materiale il tecnopolimero più resistente all'urto, garantendo una protezione ottimale contro danni accidentali e contro i danni provocati da eventi meteorologici. Tali caratteristiche permettono al polycarbonato performance decisamente più elevate rispetto ad altri materiali (vetro, acrilico, PET, etc.) comunemente utilizzati per realizzazioni dove la trasparenza è elemento imprescindibile. La resistenza all'urto rimane invariata in un range di temperature particolarmente ampio.



Dilatazione termica

La dilatazione termica è una proprietà tipica dei materiali che consiste nel variare le proprie dimensioni all'aumentare e al diminuire della temperatura. Essa viene quantificata attraverso il coefficiente di dilatazione termica lineare che per il polycarbonato assume il valore di $6,5 \times 10^{-5} 1/K$ (0.065 mm/m°C). L'elevato valore di tale coefficiente, rispetto ai valori dei materiali solitamente impiegati per coperture e serramenti (alluminio, acciaio, etc.), rende necessaria la predisposizione di soluzioni che compensino la diversa dilatazione termica, che è dunque un aspetto da considerare nelle fasi di progettazione e nell'applicazione edilizia.



Trasmissione luminosa

Una corretta progettazione illuminotecnica impone il controllo della quantità di luce necessaria all'interno dell'edificio. Risulta quindi evidente l'importanza dell'utilizzo di pannelli con un adeguato passaggio di luce. La gamma prodotti **Ondatec** permette un'ampia scelta in fase progettuale, grazie alla varietà di colorazioni disponibili che consentono di soddisfare qualunque Vostra esigenza.



Garanzia

Le lastre con protezione UV offrono una garanzia decennale contro l'ingiallimento, la perdita di trasmissione luminosa e le rotture causate dalla grandine. I nostri uffici commerciali sono a Vostra disposizione per fornirvi gli esatti termini di garanzia.



Comportamento al fuoco

La sicurezza contro l'incendio è una necessità fondamentale. I pannelli **Ondatec** sono testati presso laboratori indipendenti qualificati in base alle principali normative vigenti nel campo dell'edilizia. I nostri uffici commerciali sono a Vostra disposizione per fornirVi tutti i dettagli in merito ai certificati disponibili.



Trasmittanza termica

La trasmittanza termica U è il flusso di calore medio per m² che passa attraverso una struttura (il pannello in polycarbonato) che delimita due ambienti a temperatura diversa (solitamente un ambiente interno riscaldato o condizionato e un ambiente esterno). Tanto inferiore è questo valore, tanto più efficace sarà l'isolamento offerto dal pannello. Nell'ottica di una riduzione dei costi di riscaldamento/raffrescamento, con conseguente abbassamento delle emissioni nocive in atmosfera, le normative internazionali richiedono valori di trasmittanza termica sempre più restrittivi sia per i materiali da costruzione che per le chiusure trasparenti. **Stabilit Suisse**, con la sua vasta gamma di lastre alveolari, è all'avanguardia nel fornire ai propri clienti le soluzioni più adatte nel pieno rispetto delle normative vigenti.



Protezione UV

L'applicazione di uno strato in coostrusione di protezione su ambo i lati del pannello impedisce che i raggi ultravioletti causino una rapida degradazione del polycarbonato con conseguente ingiallimento e fragilimento della superficie esposta. L'applicazione della protezione UV con la tecnica della coostrusione consente la realizzazione di uno strato omogeneo di schermatura alla componente ultravioletta della radiazione solare. Tale tecnica impedisce alla protezione UV di venire intaccata facilmente dagli agenti atmosferici o danneggiata da un'errata manutenzione.

Ondatec 76/18/2.5 mm

Ondatec 76/18/2.5 mm è un pannello alveolare di spessore 2.5 mm, spessore che permette una facile sovrapposizione longitudinale e trasversale. Possono essere realizzate coperture a tutta luce o in abbinamento ad altri prodotti con sagoma identica. I pannelli possono essere forniti termosaldati alle estremità. La semplicità di utilizzo e la maneggevolezza del prodotto rendono le lastre Ondatec ideali per il mondo del fai da te. Ondatec 76/18/2.5 mm è protetto UV in coostrusione.

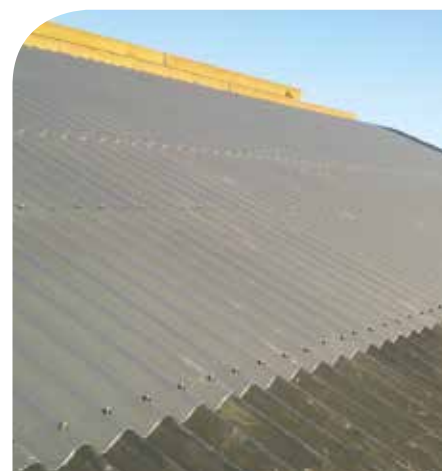

Spessore (mm) **2.5**

Caratteristiche Tecniche Ondatec 76/18/2.5 mm			
Spessore	2.5 mm		
Nr. pareti	2		
Passo onde	76 mm		
Altezza	18 mm		
Larghezze	11 onde: 810 mm (larghezza utile 760 mm) 15 onde: 1112 mm (larghezza utile 1064 mm)		
Lunghezza	a misura (lunghezza massima consigliata 6 m)		
Trasmittanza termica	4,5 W/m ² K		
Colori		LT*	Valore G
	Cristallo (8005)	79%	-
	Opale (8121)	70%	-
Protezione UV	In coostrusione sul lato esterno		
Garanzia	decennale contro grandine, ingiallimento, perdita di trasmissione luce		
Temperatura d'impiego	-40°C / +120°C		
Coefficiente di dilatazione termica	0,065 mm/m°C (6,5 x 10 ⁻⁵ 1/K)		
Certificazione al fuoco	EUROCLASSE B s1 d0		

* Valori misurati secondo norma ASTM

Ondatec 76/18/2.5 mm



Tabelle di carichi Ondatec 76/18/2.5 mm

• Tabella carichi 3 o più appoggi per soluzione PIANA

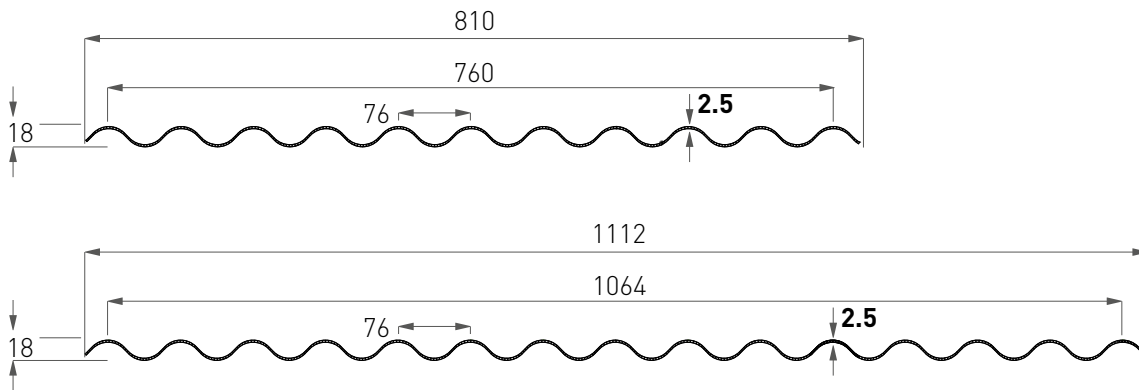
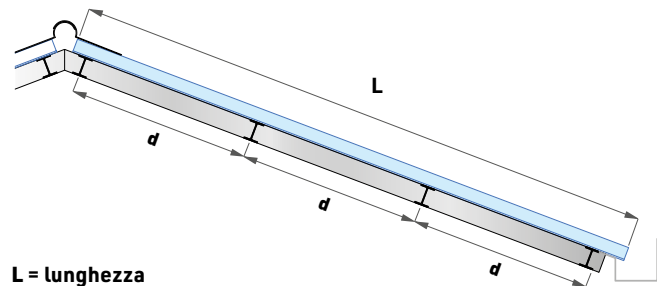
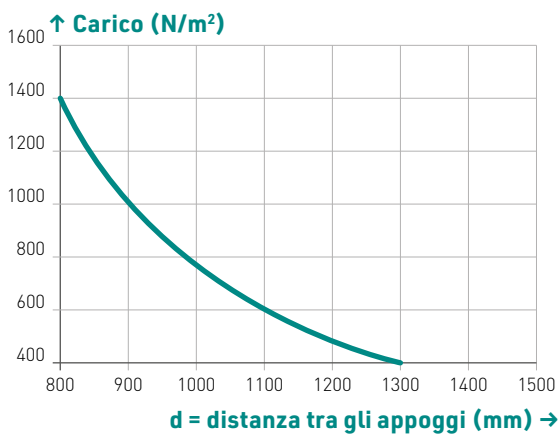

L = lunghezza
d = distanza tra gli appoggi

Carico uniformemente distribuito su 3 o più appoggi

I grafici fanno riferimento al valore di carico a rottura del sistema. Andranno verificati dal progettista i carichi effettivi agenti sul sistema così come i coefficienti di amplificazione e di sicurezza da applicare in considerazione sia delle condizioni climatiche proprie del luogo sia delle caratteristiche generali e particolari della struttura in cui è inserito il polycarbonato. Per queste valutazioni si rimanda alle specifiche normative vigenti in ogni paese. Per i dati tecnici dettagliati o per ulteriori informazioni fare riferimento al Manuale Tecnico o all'Ufficio Tecnico Stabilitec Suisse.

Voci di capitolato Ondatec 76/18/2.5 mm

Realizzazione di copertura traslucida piana e/o lucernario composti da:

Pannello tipo Ondatec 76/18/2.5 mm in polycarbonato alveolare, protetto UV in costruzione sul lato esterno, struttura a 2 pareti, spessore 2.5 mm, altezza onda 18 mm, trasmittanza termica di 4.5 W/m²K, colore cristallo o opale, chiusura delle testate mediante termosaldatura; dimensioni: larghezza pannello 1112 mm o 810 mm (larghezza utile 1064 mm o 760 mm), lunghezza a misura; garanzia decennale.

Chiudionda in PE espanso da posizionare fra il pannello Ondatec e il supporto.

Ondatec 177/51/6 mm

Ondatec 177/51/6 mm è un pannello alveolare corrugato concepito per essere utilizzato per coperture e pareti verticali in edifici industriali. I pannelli Ondatec si abbinano ai pannelli di copertura in fibrocemento: questo permette la realizzazione sia di lucernari a tutta falda che di lucernari a centro falda, così come di coperture a tutta luce grazie alla perfetta possibilità di sormonto sia longitudinale che trasversale. Il pannello può essere fornito con guarnizione trasparente coestrusa, resistente ai raggi UV, atta ad aumentare le prestazioni di tenuta all'aria e all'acqua. Ondatec 177/51/6 mm è disponibile piano con lavorazioni opzionali a richiesta per impieghi particolari (es. taglio angoli laterali).



Spessore
(mm)

6

Caratteristiche Tecniche Ondatec 177/51/6 mm

Spessore	6 mm		
Nr. pareti	3		
Passo onde	177 mm		
Altezza	51 mm		
Larghezze	5½ onde: 920 mm (larghezza utile 873 mm) 6½ onde: 1097 mm (larghezza utile 1050 mm) 7 onde: 1180 mm (larghezza utile 1062 mm)		
Lunghezza	a misura (lunghezza massima consigliata 6 m)		
Trasmittanza termica	3,3 W/m ² K		
Colori		LT*	Valore G**
	Cristallo (8005)	72%	65%
	Opale (8121)	60%	46%
Protezione UV	In coestrusione sul lato esterno		
Garanzia	decennale contro grandine, ingiallimento, perdita di trasmissione luce		
Temperatura d'impiego	-40°C / +120°C		
Coefficiente di dilatazione termica	0,065 mm/m°C (6,5 x 10 ⁻⁵ 1/K)		
Certificazione al fuoco	EUROCLASSE B s1 d0		

* Valori misurati secondo norma ASTM

* Valori calcolati secondo metodo interno

Ondatec 177/51/6 mm - 5½ onde

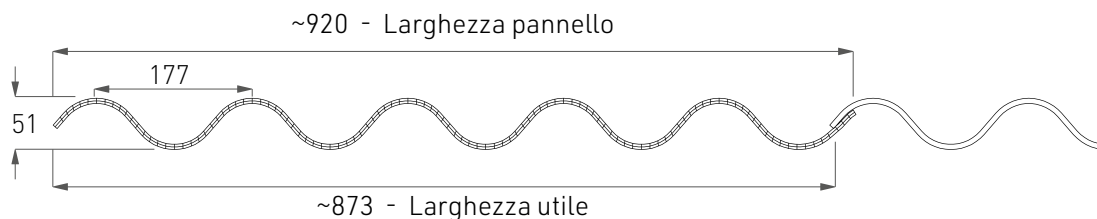

Ondatec 177/51/6 mm - 6½ onde

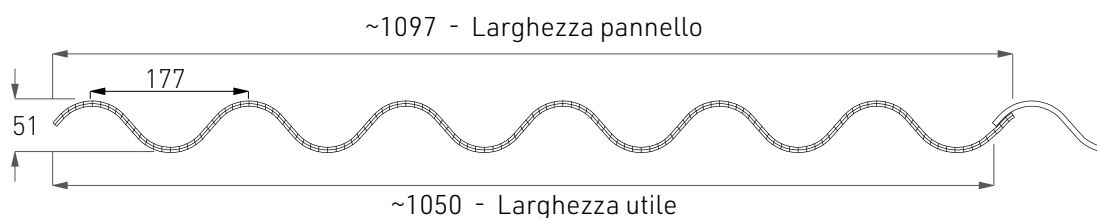

Ondatec 177/51/6 mm - 7 onde

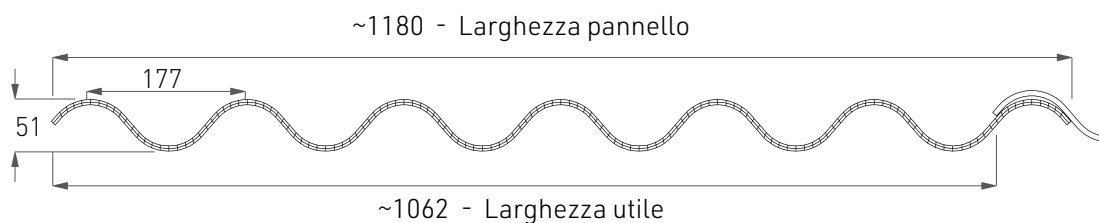

Voci di capitolato Ondatec 177/51/6 mm

Realizzazione di copertura traslucida piana e/o lucernario composti da:

Pannello tipo Ondatec 177/51/6 mm in policarbonato alveolare, protetto UV in coostrusione sul lato esterno, struttura a 3 pareti, spessore 6 mm, altezza onda 51 mm, trasmittanza termica di 3,3 W/m² K, colore cristallo o opale, chiusura delle testate mediante termosaldatura; dimensioni: larghezza pannello 920 mm, 1097 mm o 1180 (larghezza utile 873 mm, 1050 mm o 1062 mm), lunghezza a misura; garanzia decennale.

Il pannello può essere fornito con guarnizione trasparente coestrusa, resistente ai raggi UV, atta ad aumentare le prestazioni di tenuta all'aria e all'acqua.

Chiodonda in PE espanso da posizionare fra il pannello Ondatec e il supporto.

Semicolmo sagomato in acciaio (a richiesta).

Tabelle di carichi Ondatec 177/51/6 mm

• Tabella carichi 2 appoggi per soluzione PIANA

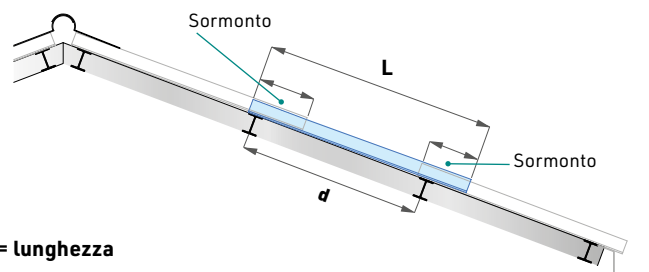
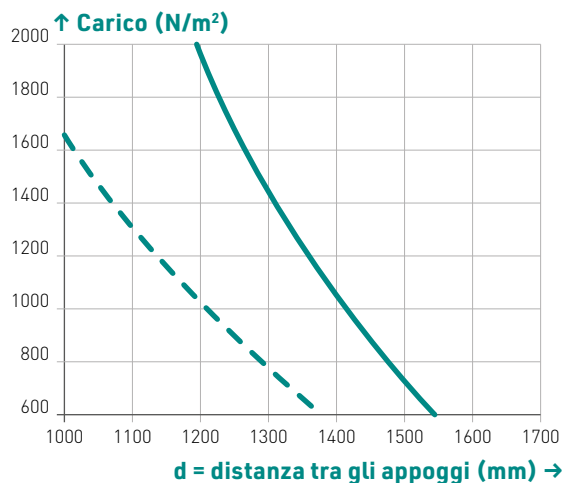

L = lunghezza
d = distanza tra gli appoggi

Limite freccia D/50 — — —

Limite freccia 50 mm — — —

• Tabella carichi 3 o più appoggi per soluzione PIANA

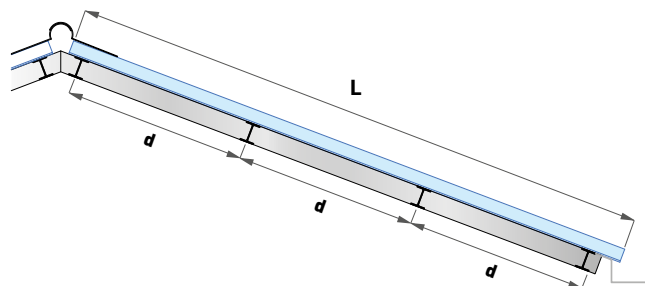
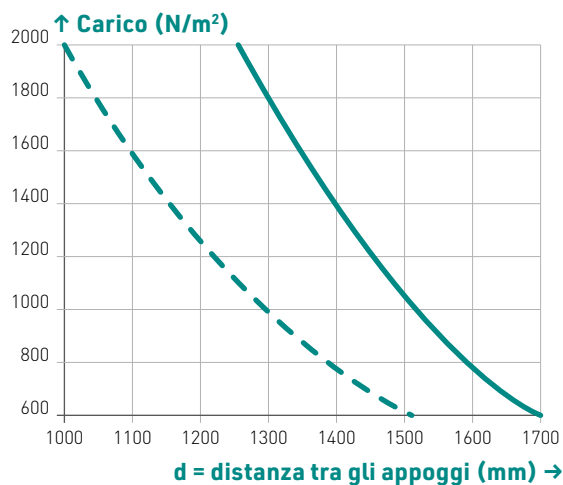

L = lunghezza
d = distanza tra gli appoggi

Limite freccia D/50 — — —

Limite freccia 50 mm — — —

Andranno verificati dal progettista i carichi effettivi agenti sul sistema così come i coefficienti di amplificazione e di sicurezza da applicare in considerazione sia delle condizioni climatiche proprie del luogo sia delle caratteristiche generali e particolari della struttura in cui è inserito il polycarbonato. Per queste valutazioni si rimanda alle specifiche normative vigenti in ogni paese. Per i dati tecnici dettagliati o per ulteriori informazioni fare riferimento al Manuale Tecnico o all'Ufficio Tecnico Stabilit Suisse.

Soluzione di applicazione PIANA - Ondatec 177/51/6 mm

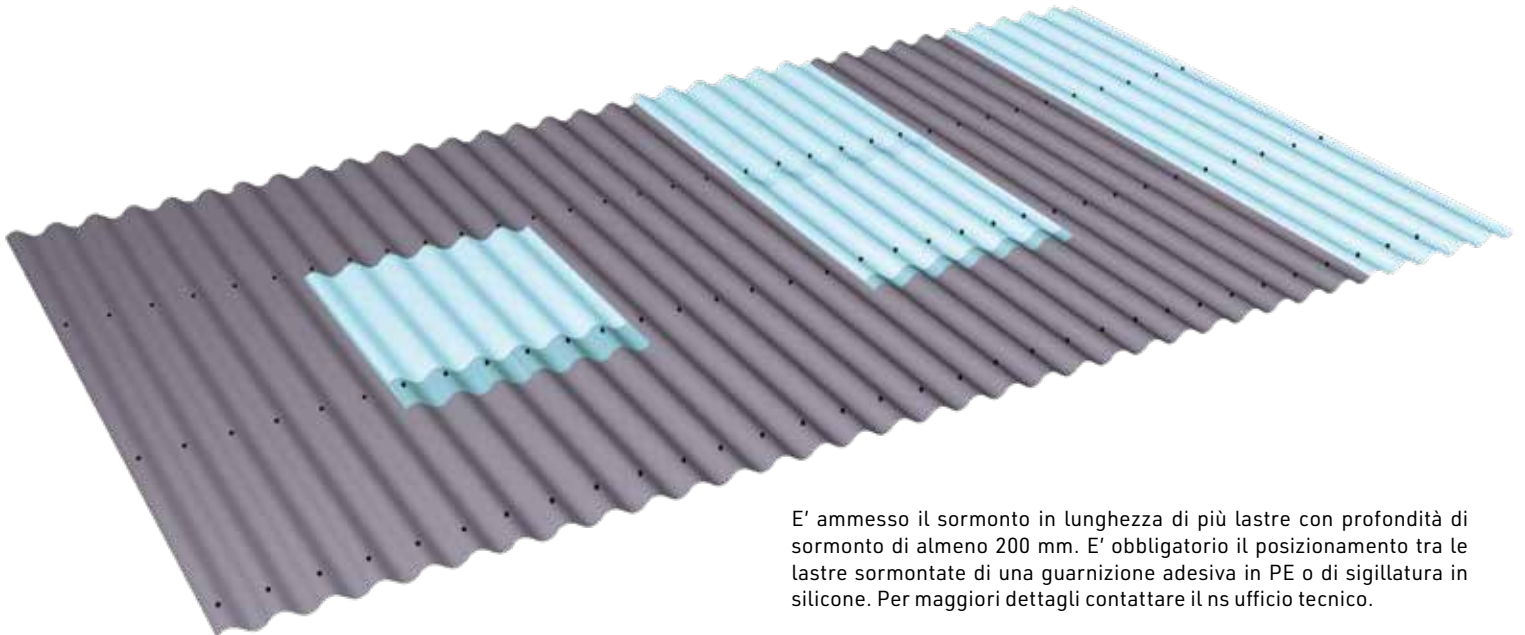

E' ammesso il sormonto in lunghezza di più lastre con profondità di sormonto di almeno 200 mm. E' obbligatorio il posizionamento tra le lastre sormontate di una guarnizione adesiva in PE o di sigillatura in silicone. Per maggiori dettagli contattare il ns ufficio tecnico.

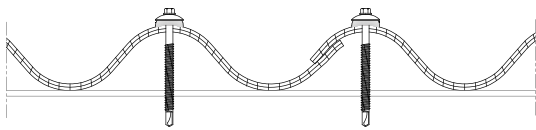

• Sormonto standard

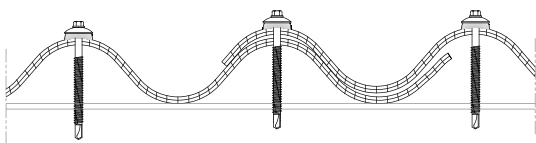

• Sormonto per particolari zone ventose

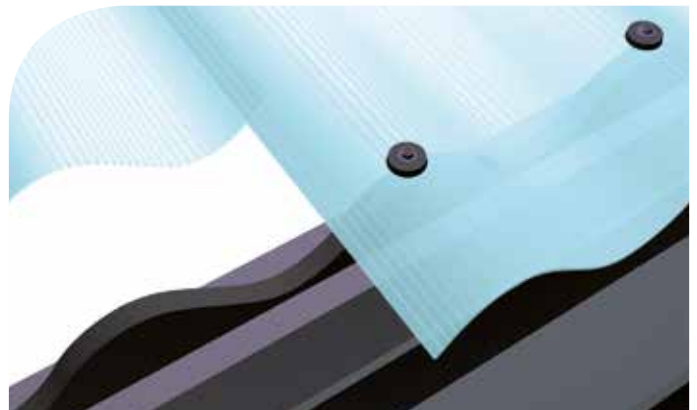

• Particolare con chiudionda (parapasseri)

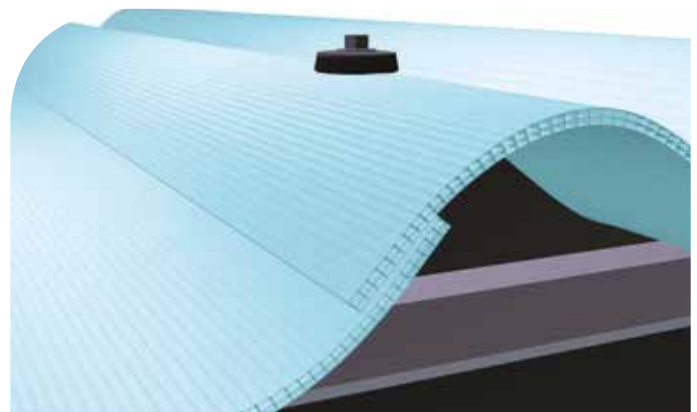

• Particolare di fissaggio e sormonto laterale

Lavorazioni per Ondatec 177/51

TAGLIO ANGOLI





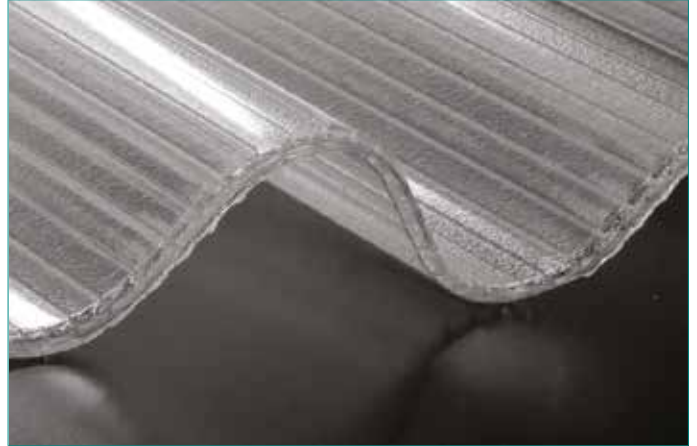

TERMOSALDATURA

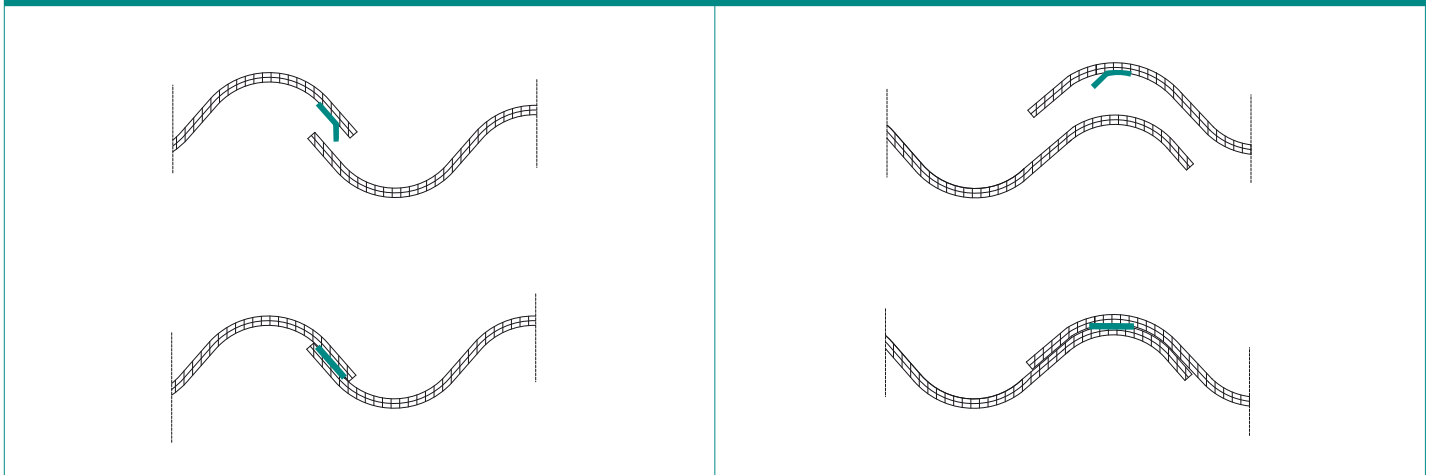

GUARNIZIONE INTEGRATA



Accessori per Ondatec

ACCESSORIO	CODICE	DISEGNO TECNICO / RENDERING
Semicolmo in acciaio preverniciato per Ondatec 177/51/6 mm, lunghezza 1130 mm (a richiesta)	M9A3	
Chiudionda in PE per Ondatec 177/51/6 mm lunghezza 2000 mm	M9N7	
Chiudionda in PE per Ondatec 76/18/2.5 mm lunghezza 988 mm	M9N5	
Vite con rondella e guarnizione EPDM	M9N0 - 6.3 x 45 mm	
	M9N1 - 6.3 x 60 mm	
	M9N3 - 6.3 x 100 mm	

Contattare i ns uffici commerciali per conoscere standard, sovrapprezzi, minimi d'ordine, disponibilità.



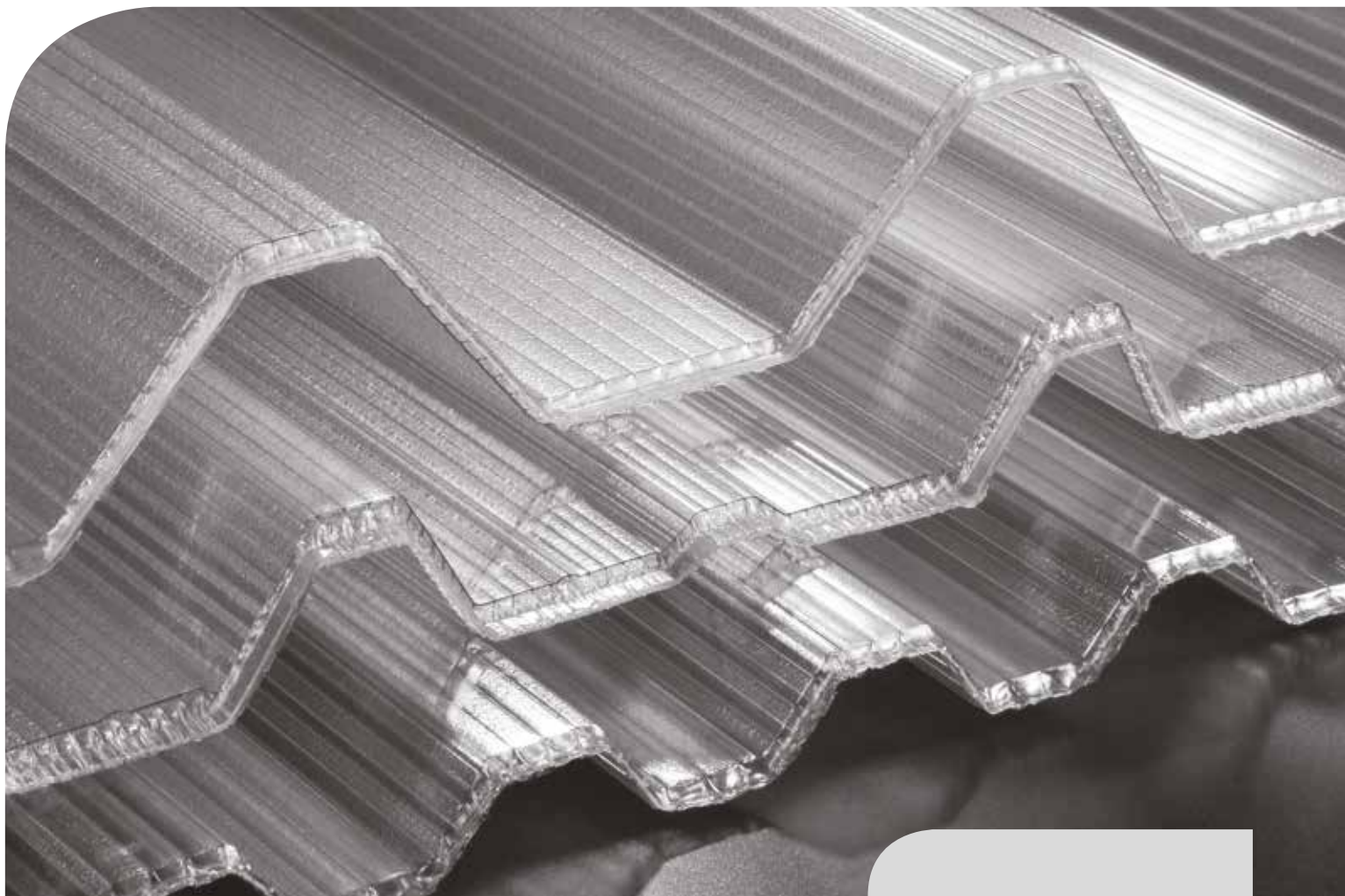

GrecaTec®

2.5

6

10

12

16

25

I pannelli **GrecaTec®** sono consigliati per le applicazioni in abbinamento con i pannelli sandwich e lamiera, ove sia necessario creare uno o più punti luce. Sono particolarmente indicati nelle sostituzioni e nei rifacimenti di coperture in applicazione colmo/gronda per la realizzazione di superfici con ampia metratura. La maggior parte dei pannelli **GrecaTec®** è disponibile nei formati piano in differenti spessori. Il prodotto è fornito con le estremità termosaldate per ridurre l'effetto condensa e l'accumulo di sporcizia all'interno degli alveoli. Si sormonta lateralmente ed in senso longitudinale creando così la possibilità di realizzare lunghezze importanti a tutta falda. La serie di accessori opzionali che completa la proposta **GrecaTec®** rende il suo utilizzo molto facile e versatile.



LL



PLUS

Benefici

- Ottima leggerezza
- Alto isolamento termico
- Ottima resistenza all'urto
- Buona trasmissione luminosa
- Buon comportamento al fuoco
- Qualità garantita e certificata
- Protezione UV

GARANZIA
G10
10 ANNI

Principali vantaggi del sistema Grecatec®



Resistenza agli urti

Le proprietà meccaniche del polycarbonato rendono questo materiale il tecnopolimero più resistente all'urto, garantendo una protezione ottimale contro danni accidentali e contro i danni provocati da eventi meteorologici. Tali caratteristiche permettono al polycarbonato performance decisamente più elevate rispetto ad altri materiali (vetro, acrilico, PET, etc.) comunemente utilizzati per realizzazioni dove la trasparenza è elemento imprescindibile. La resistenza all'urto rimane invariata in un range di temperature particolarmente ampio.



Dilatazione termica

La dilatazione termica è una proprietà tipica dei materiali che consiste nel variare le proprie dimensioni all'aumentare e al diminuire della temperatura. Essa viene quantificata attraverso il coefficiente di dilatazione termica lineare che per il polycarbonato assume il valore di $6,5 \times 10^{-5} 1/K$ (0.065 mm/m°C). L'elevato valore di tale coefficiente, rispetto ai valori dei materiali solitamente impiegati per coperture e serramenti (alluminio, acciaio, etc.), rende necessaria la predisposizione di soluzioni che compensino la diversa dilatazione termica, che è dunque un aspetto da considerare nelle fasi di progettazione e nell'applicazione edilizia.



Trasmissione luminosa

Una corretta progettazione illuminotecnica impone il controllo della quantità di luce necessaria all'interno dell'edificio. Risulta quindi evidente l'importanza dell'utilizzo di pannelli con un adeguato passaggio di luce. La gamma prodotti **Grecatec®** permette un'ampia scelta in fase progettuale, grazie alla varietà di colorazioni disponibili che consentono di soddisfare qualunque Vostra esigenza.



Garanzia

Le lastre con protezione UV offrono una garanzia decennale contro l'ingiallimento, la perdita di trasmissione luminosa e le rotture causate dalla grandine. I nostri uffici commerciali sono a Vostra disposizione per fornirvi gli esatti termini di garanzia.



Comportamento al fuoco

La sicurezza contro l'incendio è una necessità fondamentale. I pannelli **Grecatec®** sono testati presso laboratori indipendenti qualificati in base alle principali normative vigenti nel campo dell'edilizia. I nostri uffici commerciali sono a Vostra disposizione per fornirVi tutti i dettagli in merito ai certificati disponibili.



Trasmittanza termica

La trasmittanza termica U è il flusso di calore medio per m² che passa attraverso una struttura (il pannello in polycarbonato) che delimita due ambienti a temperatura diversa (solitamente un ambiente interno riscaldato o condizionato e un ambiente esterno). Tanto inferiore è questo valore, tanto più efficace sarà l'isolamento offerto dal pannello. Nell'ottica di una riduzione dei costi di riscaldamento/raffrescamento, con conseguente abbassamento delle emissioni nocive in atmosfera, le normative internazionali richiedono valori di trasmittanza termica sempre più restrittivi sia per i materiali da costruzione che per le chiusure trasparenti. **Stabilit Suisse**, con la sua vasta gamma di lastre alveolari, è all'avanguardia nel fornire ai propri clienti le soluzioni più adatte nel pieno rispetto delle normative vigenti.



Protezione UV

L'applicazione di uno strato in coostrusione di protezione su ambo i lati del pannello impedisce che i raggi ultravioletti causino una rapida degradazione del polycarbonato con conseguente ingiallimento e fragilimento della superficie esposta. L'applicazione della protezione UV con la tecnica della coostrusione consente la realizzazione di uno strato omogeneo di schermatura alla componente ultravioletta della radiazione solare. Tale tecnica impedisce alla protezione UV di venire intaccata facilmente dagli agenti atmosferici o danneggiata da un'errata manutenzione.

Greca Tec® 2.5 mm

Greca Tec® 2.5 mm è disponibile in diverse sagome con struttura micro alveolare di spessore 2.5 mm, questo spessore ridotto permette una facile sovrapposizione longitudinale e testa / testa. Possono essere realizzate coperture a tutta luce o in abbinamento ad altri prodotti con sagoma identica. I pannelli possono essere forniti termosaldati alle estremità. Greca Tec® 2.5 mm è protetto UV in coostrusione.

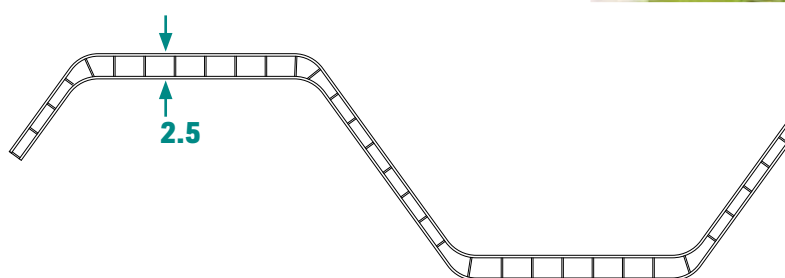

Spessore (mm) **2.5**

Caratteristiche Tecniche Greca Tec® 2.5 mm			
Spessore	2.5 mm		
Nr. pareti	2		
Passo greche	in funzione della sagoma		
Altezza	in funzione della sagoma		
Larghezza	Compatibile ALUBEL 28 : 1014 mm (larghezza utile 896 mm) Compatibile ISOLPACK DELTA 5A : 1040 mm (larghezza utile 1000 mm) Compatibile ITALPANNELLI PENTA : 1036 mm (larghezza utile 1000 mm) Compatibile NERVESCO 3.45.1000 TS : 1050 mm (larghezza utile 1000 mm) Compatibile ISOMETALL 33.250.1000 : 1048 mm (larghezza utile 1000 mm) Compatibile GRECOR 20/52 : 1200 mm (larghezza utile 1125 mm)		
Lunghezza	a misura (lunghezza massima consigliata 6 m)		
Trasmittanza termica	4,5 W/m² K		
Colori		LT*	Valore G
	Cristallo (8005)	79%	-
	Opale (8121)	70%	-
Protezione UV	In coostrusione sul lato esterno		
Garanzia	decennale contro grandine, ingiallimento, perdita di trasmissione luce		
Temperatura d'impiego	-40°C / +120°C		
Coefficiente di dilatazione termica	0,065 mm/m°C (6,5 x 10 ⁻⁵ 1/K)		
Certificazione al fuoco	EUROCLASSE B s1 d0		
* Valori misurati secondo norma ASTM			

Grecatec® 2.5 mm

- **Grecatec® 112/28/2.5 mm**
compatibile con Alubel 28
- **Grecatec® 250/40/2.5 mm**
compatibile con Isolpack Delta 5A
- **Grecatec® 250/40/2.5 mm**
compatibile con Italpannelli PENTA
- **Grecatec® 333/45**
compatibile con Nervesco 3.45.1000 TS
- **Grecatec® 250/35/2.5 mm**
compatibile con Isometall 33.250.1000
- **Grecatec® 75/20/2.5 mm**
compatibile con Grecor 20/52

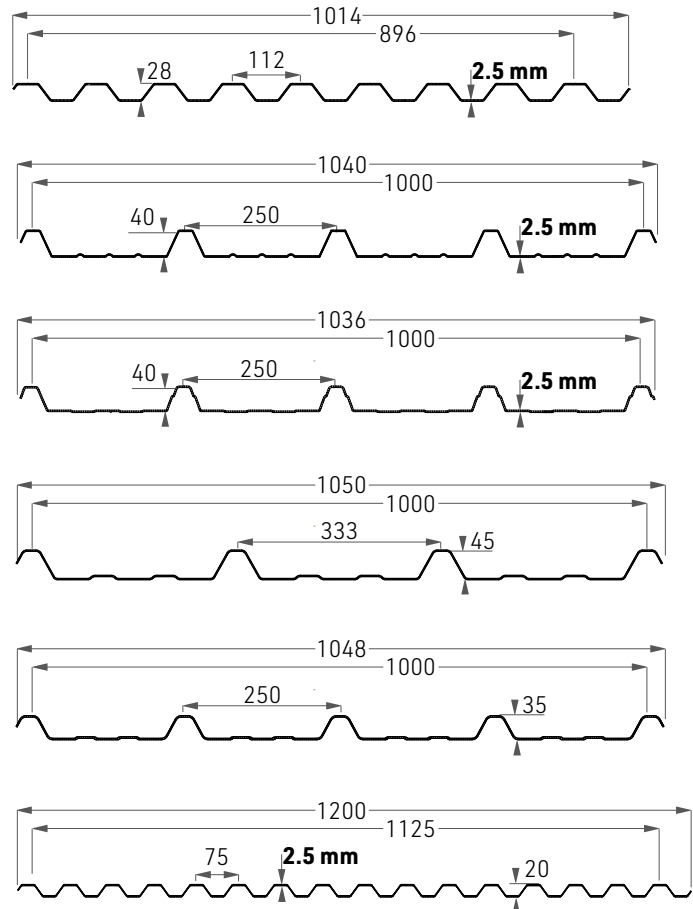

Tablelle di carichi Grecalec® 2.5 mm - Tabella carichi 3 o più appoggi per soluzione PIANA

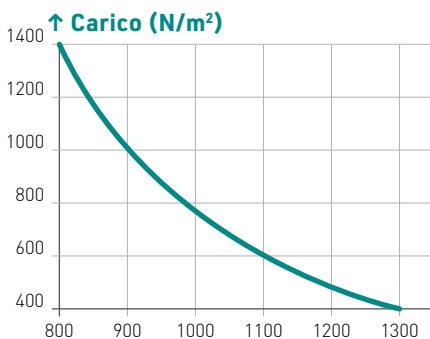

d = distanza tra gli appoggi (mm) →

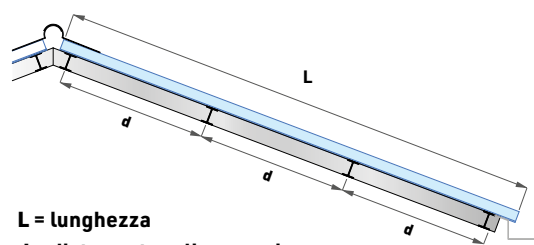

L = lunghezza
d = distanza tra gli appoggi
Limite freccia d/50

Andranno verificati dal progettista i carichi effettivi agenti sul sistema così come i coefficienti di amplificazione e di sicurezza da applicare in considerazione sia delle condizioni climatiche proprie del luogo sia delle caratteristiche generali e particolari della struttura in cui è inserito il policarbonato. Per queste valutazioni si rimanda alle specifiche normative vigenti in ogni paese. Per i dati tecnici dettagliati o per ulteriori informazioni fare riferimento al Manuale Tecnico o all'Ufficio Tecnico Stabilit Suisse.

Voci di capitolato Grecalec® 2.5 mm

Realizzazione di copertura traslucida piana e/o lucernario composti da:

Pannello tipo Grecalec® 2.5 mm in policarbonato alveolare, protetto UV in coostrusione sul lato esterno, struttura a 2 pareti, spessore 2.5 mm, altezza greca ... mm, trasmittanza termica di 4.5 W/m² K, colore cristallo o opale, chiusura delle testate mediante termosaldatura; dimensioni: larghezza pannello ... mm (larghezza utile ... mm), lunghezza a misura; garanzia decennale.

Greca Tec® 112/28/6 mm

Greca Tec® 112/28/6 mm è un pannello grecato alveolare impiegato in copertura in abbinamento a pannelli isolanti in poliuretano ed a profili grecati metallici, ove sia necessario creare zone luce continue o puntuali. Può essere utilizzato in opere di nuova realizzazione e/o ristrutturazione in copertura, installando i pannelli da colmo a gronda oppure a centro falda grazie alla perfetta abbinabilità sui 4 lati (solo con lamiere aventi medesima sagoma).



Spessore
(mm)

6

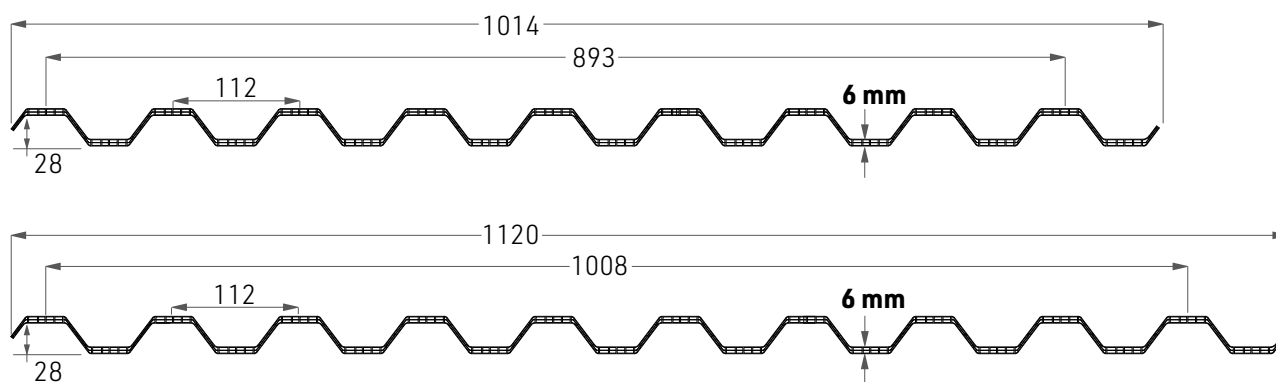

Caratteristiche Tecniche Greca Tec® 112/28/6 mm

Spessore	6 mm		
Nr. pareti	3		
Passo greche	112 mm		
Altezza	28 mm		
Larghezza	9 greche: 1014 mm (larghezza utile 893 mm) 10 greche: 1120 mm (larghezza utile 1005 mm)		
Lunghezza	a misura (lunghezza massima consigliata 6 m)		
Trasmittanza termica	3,3 W/m ² K		
Colori		LT*	Valore G
	Cristallo (8005)	80%	-
	Opale (8121)	43%	-
Protezione UV	In coostrusione sul lato esterno		
Garanzia	decennale contro grandine, ingiallimento, perdita di trasmissione luce		
Temperatura d'impiego	-40°C / +120°C		
Coefficiente di dilatazione termica	0,065 mm/m°C (6,5 x 10 ⁻⁵ 1/K)		
Certificazione al fuoco	EUROCLASSE B s1 d0		

* Valori misurati secondo norma ASTM

Tabella di carico Grecatec® 112/28/6 mm

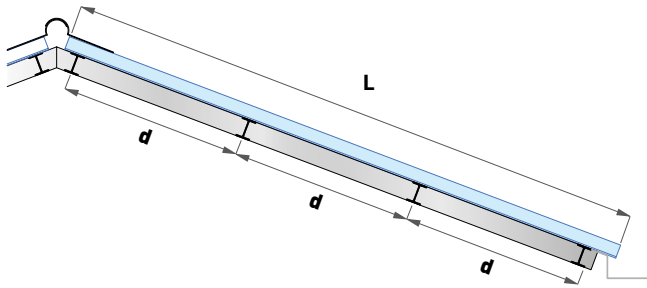

L = lunghezza
d = distanza tra gli appoggi

• Tabella carichi per soluzione PIANA

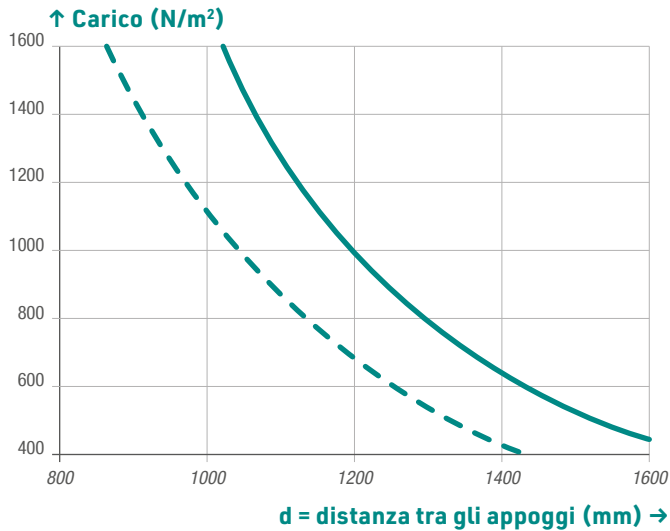

Carico uniformemente distribuito su 2 appoggi
Limite freccia d/50

Carico uniformemente distribuito su 3 o più appoggi
Limite freccia d/50

NOTA
pendenza minima consigliata 5%.

Andranno verificati dal progettista i carichi effettivi agenti sul sistema così come i coefficienti di amplificazione e di sicurezza da applicare in considerazione sia delle condizioni climatiche proprie del luogo sia delle caratteristiche generali e particolari della struttura in cui è inserito il polycarbonato. Per queste valutazioni si rimanda alle specifiche normative vigenti in ogni paese. Per i dati tecnici dettagliati o per ulteriori informazioni fare riferimento al Manuale Tecnico o all'Ufficio Tecnico Stabilit Suisse.

Voci di capitolato Grecatec® 112/28/6 mm

Realizzazione di copertura traslucida piana e/o lucernario con sistema Grecatec® 112/28/6 mm composti da:

Pannello tipo Grecatec® 112/28/6 mm in polycarbonato alveolare, protetto UV in coostruzione sul lato esterno, struttura a 3 pareti, spessore 6 mm, altezza greca 28 mm, trasmittanza termica di 3,3 W/m² K, colore cristallo o opale, chiusura delle testate mediante termosaldatura; dimensioni: larghezza 1014 mm o 1120 mm (larghezza utile 893 mm oppure 1005 mm), lunghezza a misura; garanzia decennale.

Soluzione di applicazione **PIANA PUNTUALE** e **CONTINUA** - Greca Tec® 112/28/6 mm

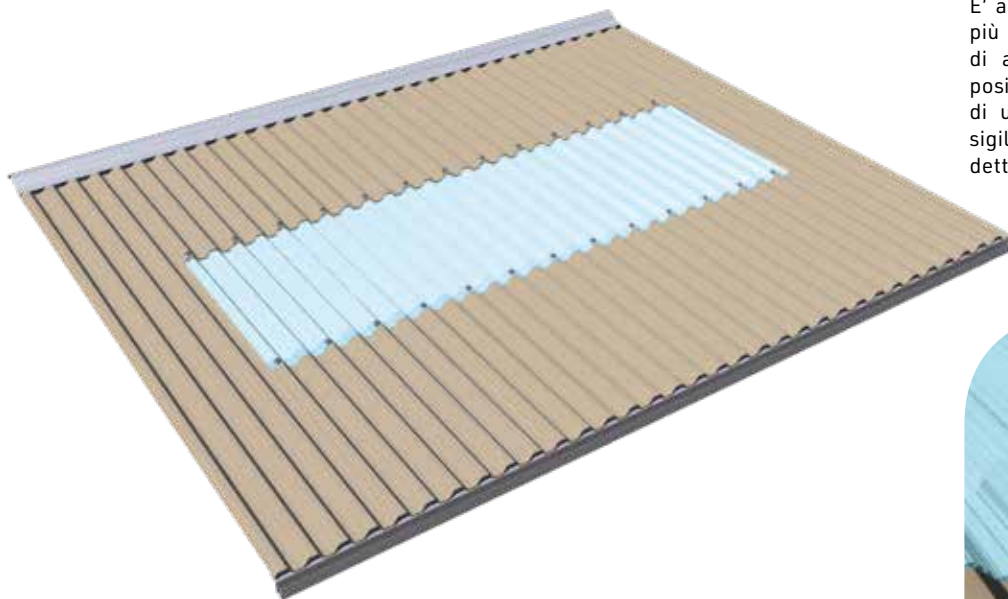

E' ammesso il sormonto in lunghezza di più lastre con profondità di sormonto di almeno 200 mm. E' obbligatorio il posizionamento tra le lastre sormontate di una guarnizione adesiva in PE o di sigillatura in silicone. Per maggiori dettagli contattare il ns ufficio tecnico.

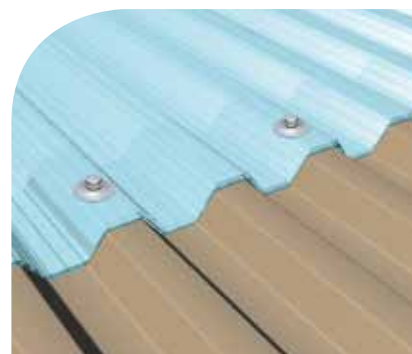

• Particolari di fissaggio e sormonto laterale con Greca Tec® 112/28/6 mm

Lamiera grecata - Pannello Greca Tec® 112/28/6 mm

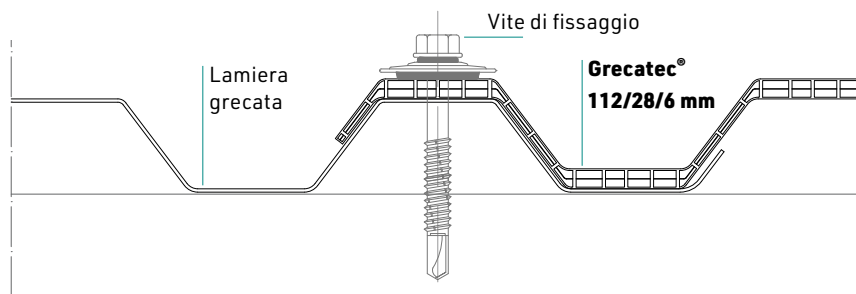

Pannello Greca Tec® 112/28/6 mm - Pannello Greca Tec® 112/28/6 mm

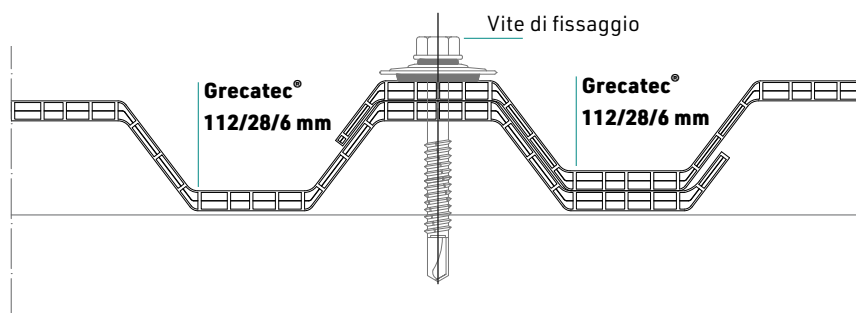
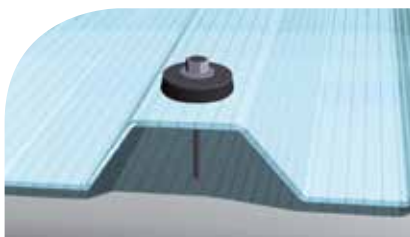



GrecoTec® 250/40/10 mm

GrecoTec® 250/40/10 mm è un pannello grecato alveolare multi-parete, progettato per l'utilizzo in copertura e/o in parete nel settore dell'edilizia industriale. Trova applicazione sia in coperture continue e lucernari puntuali in abbinamento a pannelli isolanti in poliuretano e profili grecati metallici sia in parete per shed e tamponamenti verticali. Il pannello può essere fornito con guarnizione trasparente coestrusa, resistente ai raggi UV, atta ad aumentare le prestazioni di tenuta all'aria e all'acqua.



LL



PLUS

Spessore
(mm)

10

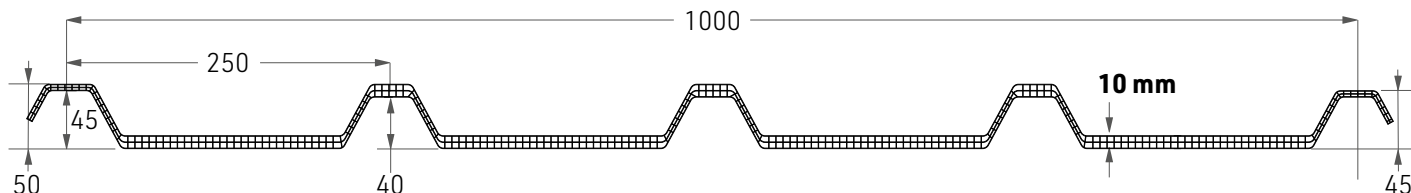

Caratteristiche Tecniche GrecoTec® 250/40 10 mm			
Spessore	10 mm		
Nr. pareti	3		
Passo greche	250 mm		
Altezza	40 mm		
Larghezza	1000 mm		
Lunghezza	a misura (lunghezza massima consigliata 6 m)		
Trasmittanza termica	2,8 W/m² K		
Colori		LT*	Valore G
	Cristallo (8005)	72%	-
	Opale (8121)	55%	-
Protezione UV	In coestrusione sul lato esterno		
Garanzia	decennale contro grandine, ingiallimento, perdita di trasmissione luce		
Temperatura d'impiego	-40°C / +120°C		
Coefficiente di dilatazione termica	0,065 mm/m°C (6,5 x 10 ⁻⁵ 1/K)		
Certificazione al fuoco	EUROCLASSE B s1 d0		

* Valori misurati secondo norma ASTM

Tabella di carico Grecatec® 250/40 10 mm

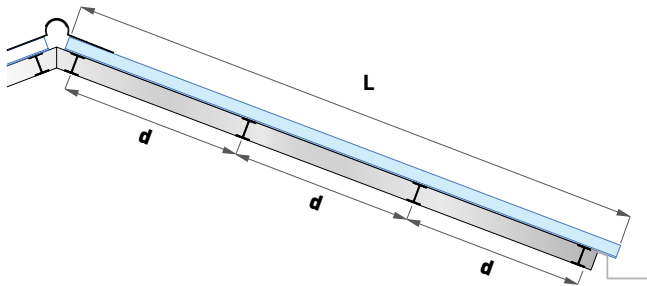

L = lunghezza
d = distanza tra gli appoggi

Tabella carichi 3 o più appoggi per soluzione PIANA

• Lucernario

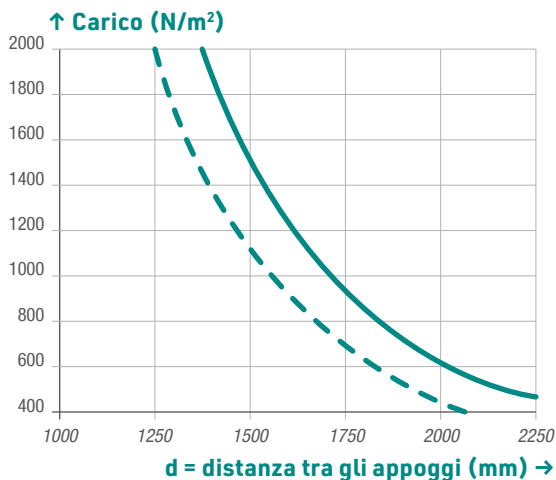

Freccia 1/50 - dell'interasse fra gli appoggi

Limite freccia max 50 mm

NOTA
pendenza minima consigliata 5%.

• Applicazione in continuo

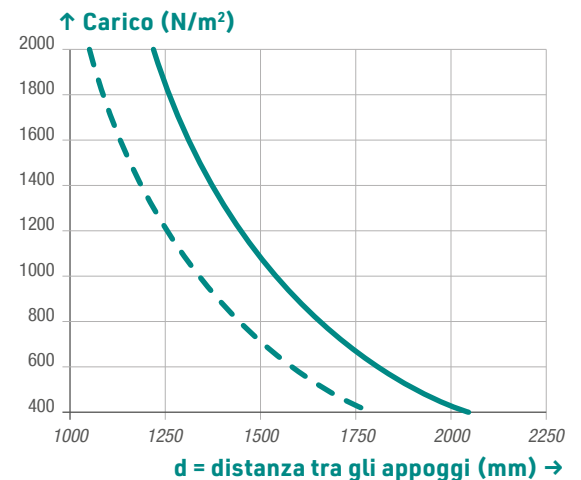

Andranno verificati dal progettista i carichi effettivi agenti sul sistema così come i coefficienti di amplificazione e di sicurezza da applicare in considerazione sia delle condizioni climatiche proprie del luogo sia delle caratteristiche generali e particolari della struttura in cui è inserito il polycarbonato. Per queste valutazioni si rimanda alle specifiche normative vigenti in ogni paese. Per i dati tecnici dettagliati o per ulteriori informazioni fare riferimento al Manuale Tecnico o all'Ufficio Tecnico Stabilit Suisse.

Voci di capitolato Grecatec® 250/40/10 mm

Realizzazione di copertura traslucida piana e/o lucernario a tutta falda con sistema Grecatec® 250/40/10 mm composti da:

Pannello tipo Grecatec® 250/40/10 mm in polycarbonato alveolare, protetto UV in coostruzione sul lato esterno, struttura a 3 pareti, spessore 10 mm, altezza greca 40 mm, trasmittanza termica 2,8 W/m² K, colore cristallo o opale, chiusura delle testate mediante termosaldatura; dimensioni: larghezza utile 1000 mm, lunghezza a misura; garanzia decennale.

Il pannello può essere fornito con guarnizione trasparente coestrusa, resistente ai raggi UV, atta ad aumentare le prestazioni di tenuta all'aria e all'acqua.

Chiodonda in PE espanso da posizionare fra il pannello Grecatec® e il supporto.

Semicolmo sagomato in acciaio (a richiesta).

GrecaTec® 250/40/25 mm

GrecaTec® 250/40/25 mm è un pannello grecato alveolare multi-parete, progettato per l'utilizzo in copertura e/o in parete nel settore dell'edilizia industriale. Trova applicazione sia in coperture continue e lucernari puntuali in abbinamento a pannelli isolanti in poliuretano e profili grecati metallici sia in parete per shed e tamponamenti verticali. Il pannello si adatta a svariate esigenze progettuali grazie anche alla sezione grecata a sei pareti che gli conferisce un'elevata resistenza ai carichi. La conformazione dei sormonti ne permette l'abbinamento laterale con la quasi totalità dei pannelli coibentati, mantenendo l'interasse di fissaggio a 1 m tra pannello e pannello. Le due versioni disponibili con differente altezza delle greche esterne sono state appositamente studiate per ottimizzare la soluzione in abbinamento a pannelli sandwich o la soluzione in abbinamento continuo del pannello in policarbonato. GrecaTec® 250/40/25 mm può essere fornito con guarnizione trasparente coestrusa, resistente ai raggi UV, atta ad aumentare le prestazioni di tenuta all'aria e all'acqua.



Spessore
(mm)

25



Caratteristiche Tecniche GrecaTec® 250/40 25 mm			
Spessore	25 mm		
Nr. pareti	6		
Passo greche	250 mm		
Altezza	40 mm		
Larghezza	1000 mm		
Lunghezza	a misura (lunghezza massima consigliata 6 m)		
Trasmittanza termica	1,4 W/m ² K		
Colori		LT*	Valore G
	Cristallo (8005)	45%	-
	Opale (8121)	16%	-
Protezione UV	In coestrusione sul lato esterno		
Garanzia	decennale contro grandine, ingiallimento, perdita di trasmissione luce		
Temperatura d'impiego	-40°C / +120°C		
Coefficiente di dilatazione termica	0,065 mm/m°C (6,5 x 10 ⁻⁵ 1/K)		
Certificazione al fuoco	EUROCLASSE B s1 d0		

* Valori misurati secondo norma ASTM

Grecatec® 250/40/25 mm - Soluzione in abbinamento in continuo del pannello in policarbonato

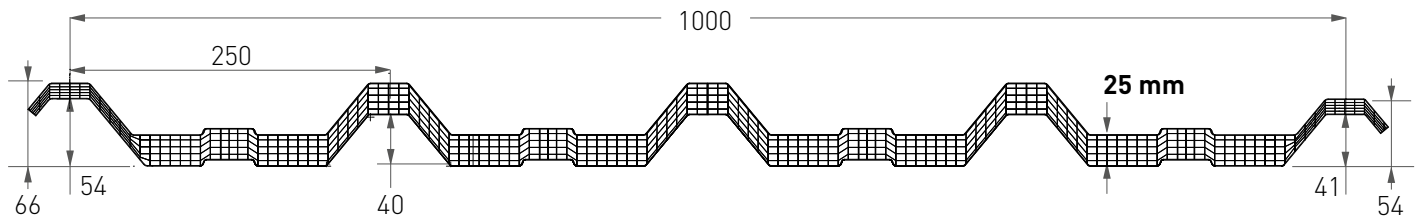

Grecatec® 250/40/25 mm - Soluzione in abbinamento a pannelli sandwich

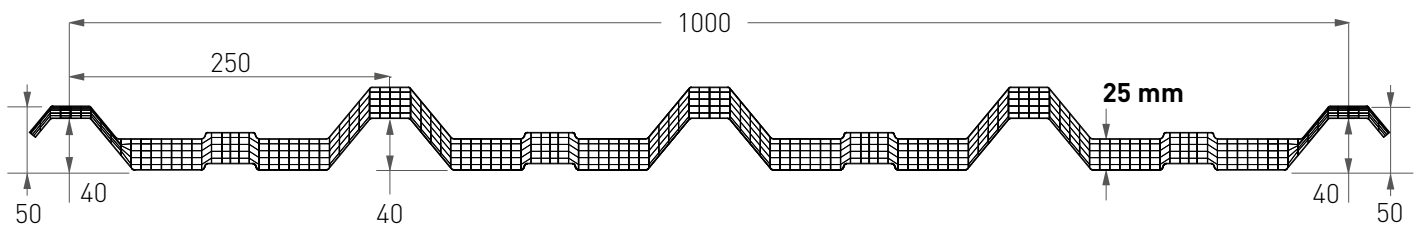

Voci di capitolato Grecalec® 250/40/25 mm

Realizzazione di copertura traslucida piana e/o lucernario a tutta falda con sistema Grecalec® 250/40/25 mm composti da:

Pannello tipo Grecalec® 250/40/25 mm in policarbonato alveolare, protetto UV in coostruzione sul lato esterno, struttura a 6 pareti, spessore 25 mm, altezza greca 40 mm, trasmittanza termica 1,4 W/m² K, colore cristallo o opale, chiusura delle testate mediante termosaldatura; dimensioni: larghezza utile 1000 mm, lunghezza a misura; garanzia decennale.

Pannello disponibile in 2 versioni: con greche esterne ad altezze differenti per l'accoppiamento in continuo o con greche esterne a medesima altezza per l'accoppiamento con pannelli sandwich.

Il pannello può essere fornito con guarnizione trasparente coestrusa, resistente ai raggi UV, atta ad aumentare le prestazioni di tenuta all'aria e all'acqua.

Chiodonda in PE espanso da posizionare fra il pannello Grecalec® e il supporto.

Semicolmo sagomato in acciaio (a richiesta).

Tabelle di carico Greca Tec® 250/40/25 mm

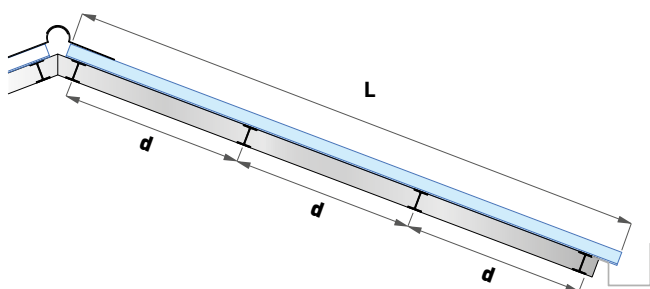

L = lunghezza
d = distanza tra gli appoggi

Tabella carichi 3 o più appoggi per soluzione PIANA

• Lucernario

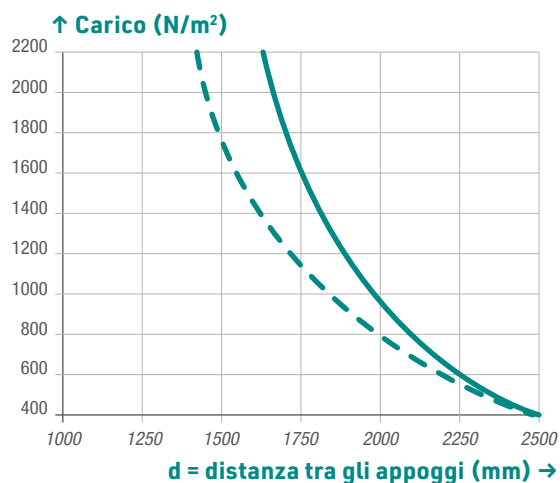

Freccia 1/50 - dell'interasse fra gli appoggi

Limite freccia max 50 mm

NOTA
pendenza minima consigliata 5%.

• Applicazione in continuo

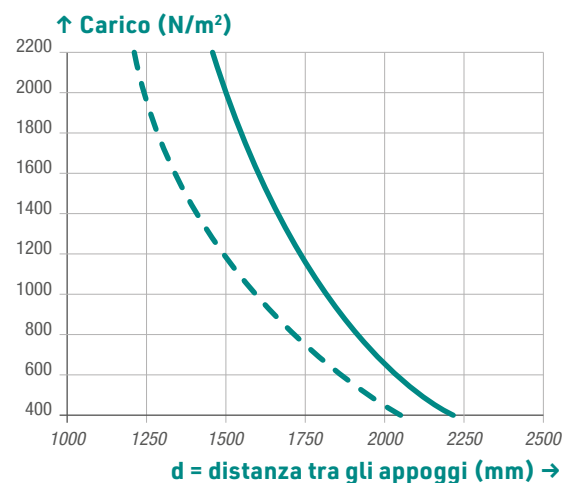

Andranno verificati dal progettista i carichi effettivi agenti sul sistema così come i coefficienti di amplificazione e di sicurezza da applicare in considerazione sia delle condizioni climatiche proprie del luogo sia delle caratteristiche generali e particolari della struttura in cui è inserito il policarbonato. Per queste valutazioni si rimanda alle specifiche normative vigenti in ogni paese. Per i dati tecnici dettagliati o per ulteriori informazioni fare riferimento al Manuale Tecnico o all'Ufficio Tecnico Stabilit Suisse.

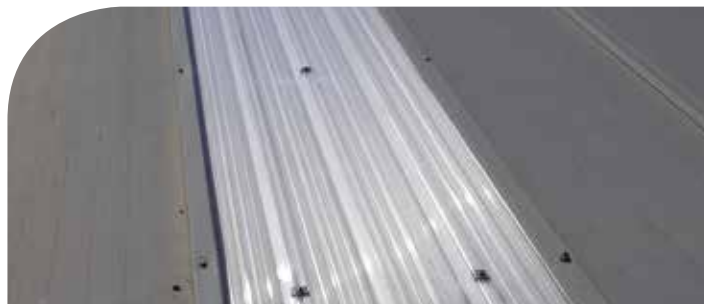

Soluzione di applicazione PIANA PUNTUALE - Grecatec® 250/40/10 mm - Grecatec® 250/40/25 mm

É ammesso il sormonto in lunghezza di più lastre (solo per lastre sp. 10 mm) con profondità di sormonto di almeno 200 mm. E' obbligatorio il posizionamento tra le lastre sormontate di una guarnizione adesiva in PE o di sigillatura in silicone. Per maggiori dettagli contattare il ns ufficio tecnico.

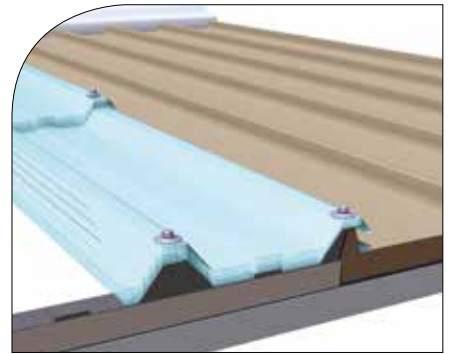
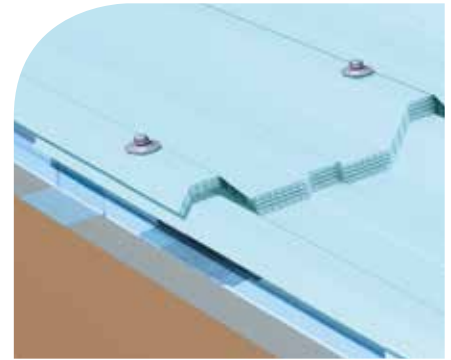

• Particolare di fissaggio e sormonto laterale con Grecatec® 250/40/25 mm

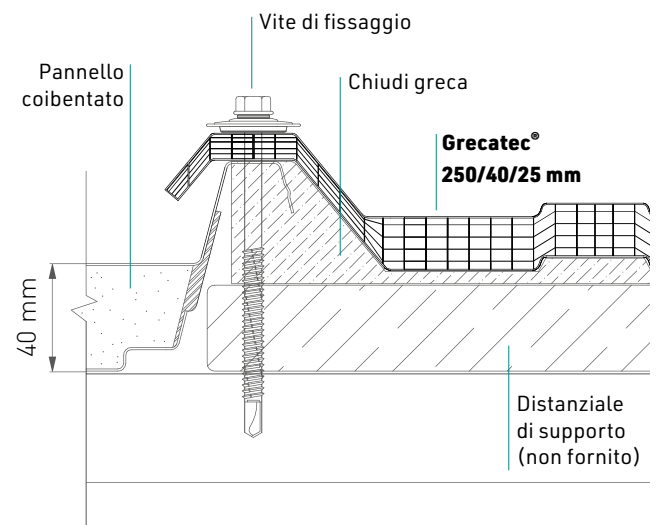
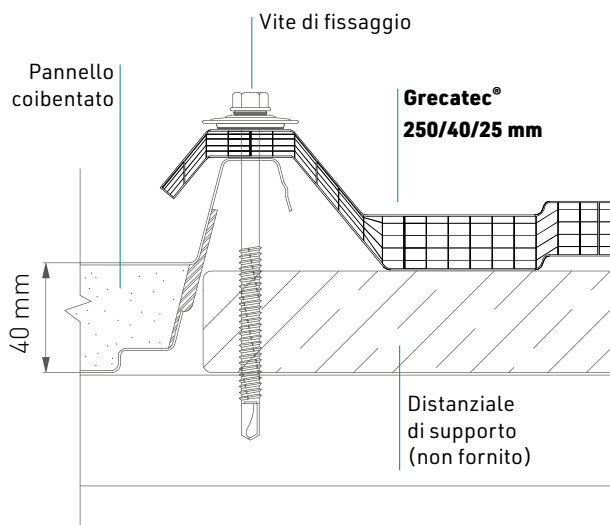

Soluzione di applicazione PIANA CONTINUA - Greca Tec® 250/40/10 mm - Greca Tec® 250/40/25 mm

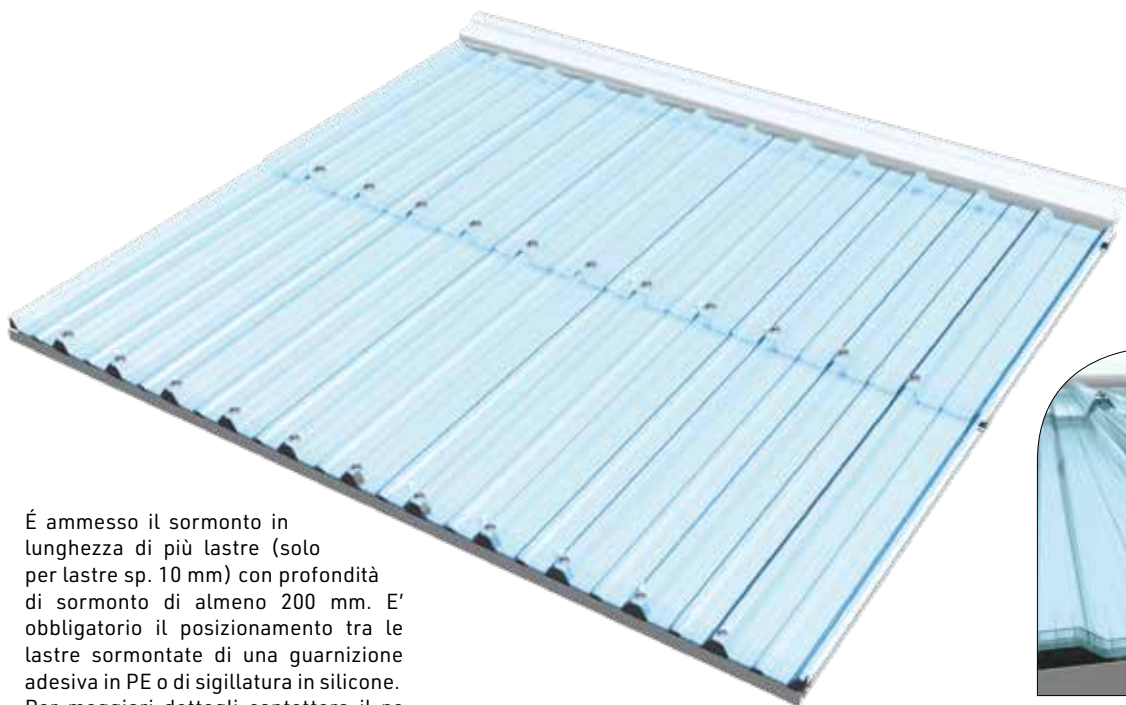

É ammesso il sormonto in lunghezza di più lastre (solo per lastre sp. 10 mm) con profondità di sormonto di almeno 200 mm. E' obbligatorio il posizionamento tra le lastre sormontate di una guarnizione adesiva in PE o di sigillatura in silicone. Per maggiori dettagli contattare il ns ufficio tecnico.

• Particolare di fissaggio e sormonto laterale con Greca Tec® 250/40/10 mm

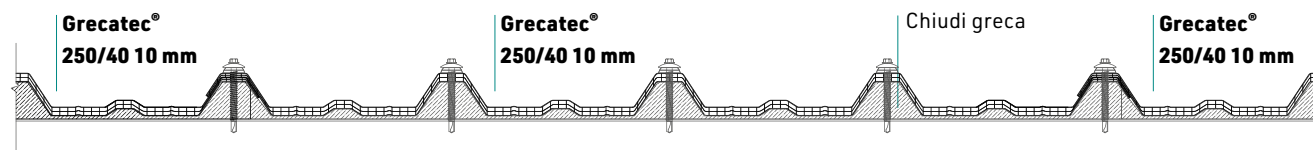
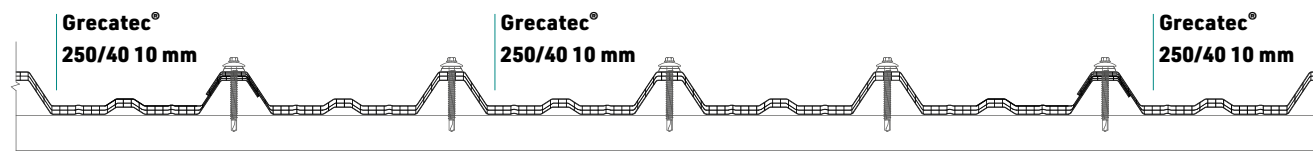
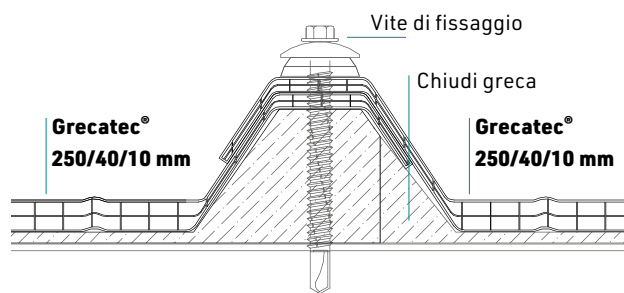
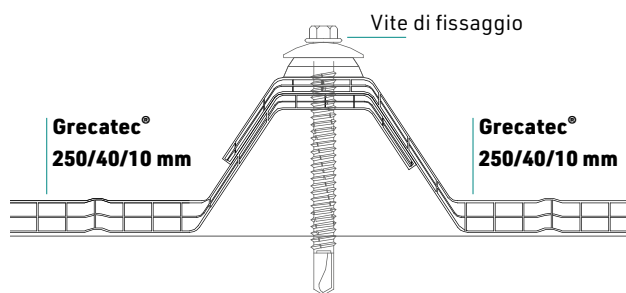



INDUSTRIA



COMMERCIALE



EDILIZIA PUBBLICA



ARCHITETTURA



RURALE

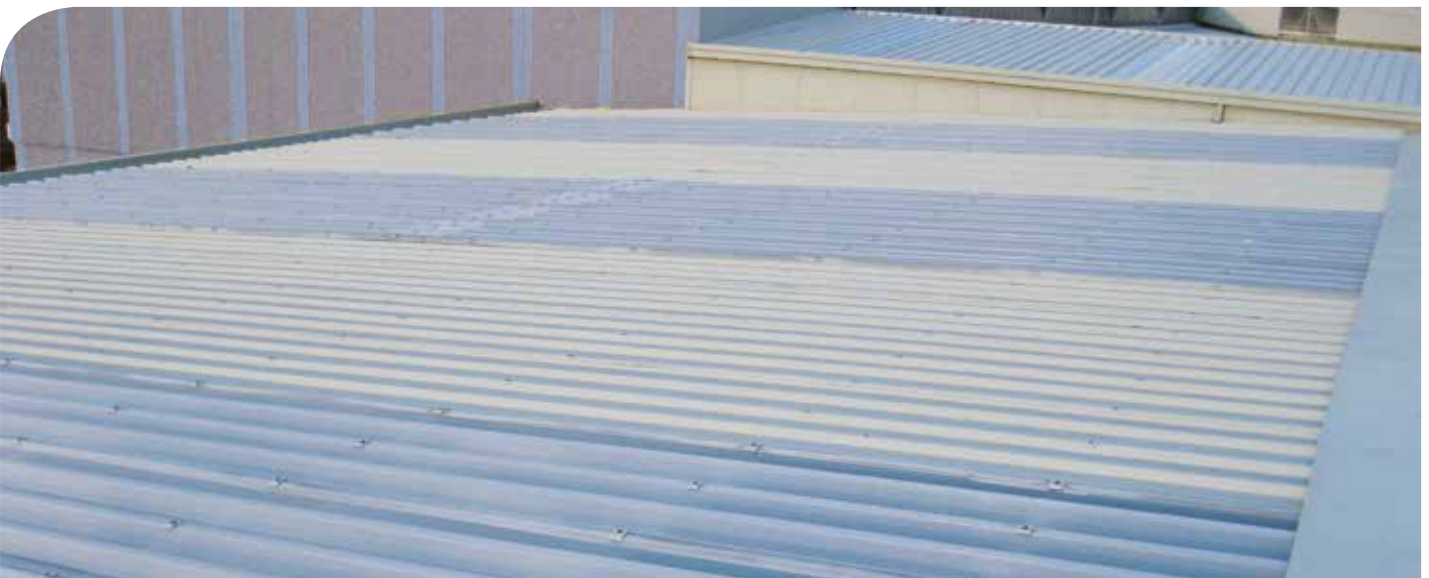

GrecoTec® 250/80/10 mm - 12 mm

GrecoTec® 250/80 10 mm è un pannello grecato alveolare multi-parete, progettato per l'utilizzo in copertura e/o in parete nel settore dell'edilizia industriale. Trova applicazione sia in coperture continue e lucernari puntuali in abbinamento a pannelli isolanti in poliuretano e profili grecati metallici sia in parete per shed e tamponamenti verticali. Pur avendo uno spessore di soli 10 mm, la sagoma con altezza di 80 mm garantisce un'ottima resistenza ai carichi. Disponibile anche la versione di 12 mm di spessore.



LL



PLUS

Spessore (mm)

10

12

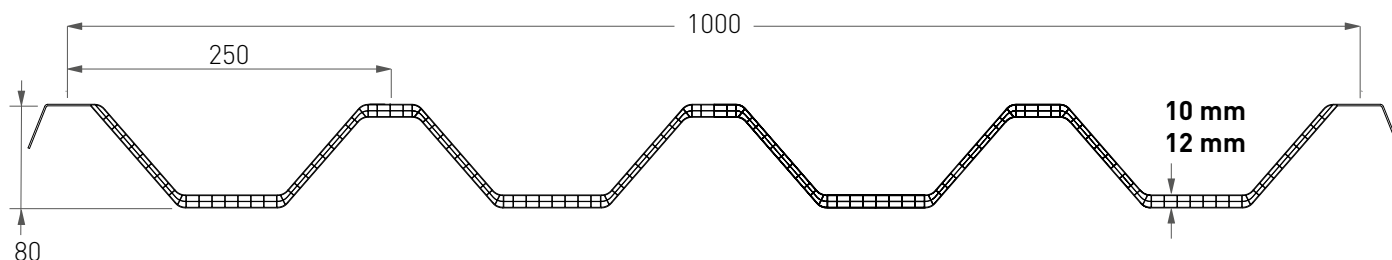

Caratteristiche Tecniche GrecoTec® 250/80/10 mm - 250/80/12 mm

Spessore	10 mm o 12 mm			
Nr. pareti	3			
Passo greche	250 mm			
Altezza	80 mm			
Larghezza	1000 mm			
Lunghezza	a misura (lunghezza massima consigliata 6 m)			
Trasmittanza termica	2,7 W/m ² K - 10 mm 2,5 W/m ² K - 12 mm			
Colori		LT* - 10 mm	LT* - 12 mm	Valore G
	Cristallo (8005)	66%	64%	-
	Opale (8121)	49%	47%	-
Protezione UV	In coostrusione sul lato esterno			
Garanzia	decennale contro grandine, ingiallimento, perdita di trasmissione luce			
Temperatura d'impiego	-40°C / +120°C			
Coefficiente di dilatazione termica	0,065 mm/m°C (6,5 x 10 ⁻⁵ 1/K)			
Certificazione al fuoco	EUROCLASSE B s1 d0			
* Valori misurati secondo norma ASTM				

Tabella di carico Grecatec® 250/80 10 mm

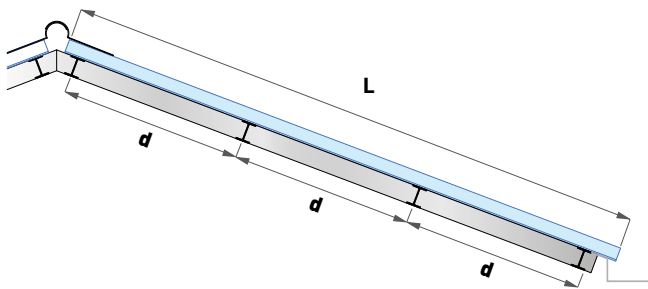

L = lunghezza
d = distanza tra gli appoggi

• Tabella carichi 3 o più appoggi per soluzione PIANA

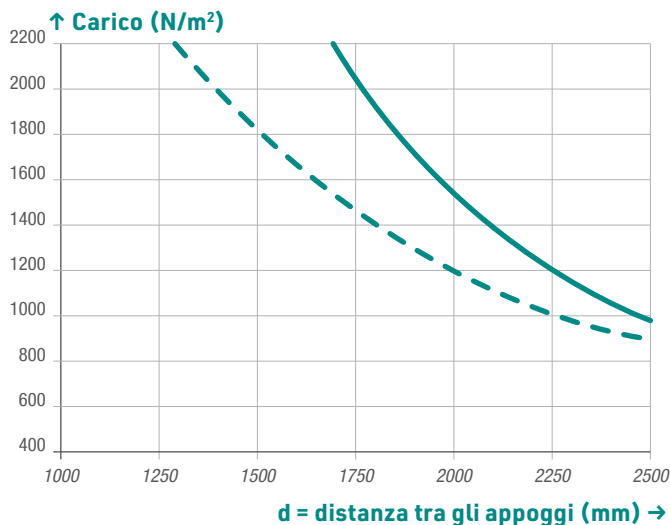

Lucernario ———
Applicazione in continuo - - -

NOTA
pendenza minima consigliata 5%.

I grafici fanno riferimento al valore di carico a rottura del sistema. Andranno verificati dal progettista i carichi effettivi agenti sul sistema così come i coefficienti di amplificazione e di sicurezza da applicare in considerazione sia delle condizioni climatiche proprie del luogo sia delle caratteristiche generali e particolari della struttura in cui è inserito il polycarbonato. Per queste valutazioni si rimanda alle specifiche normative vigenti in ogni paese. Per i dati tecnici dettagliati o per ulteriori informazioni fare riferimento al Manuale Tecnico o all'Ufficio Tecnico Stabilit Suisse.

Voci di capitolato Grecatec® 250/80/10 mm - 250/80/12 mm

Realizzazione di copertura traslucida piana e/o lucernario a tutta falda con sistema Grecatec® 250/80/10 mm o 12 mm composti da:

Pannello tipo Grecatec® 250/80/10 mm o 12 mm in polycarbonato alveolare, protetto UV in coostrusione sul lato esterno, struttura a 3 pareti, spessore 10 mm o 12 mm, altezza greca 80 mm, trasmittanza termica 2,7 W/m² K (2.5 W/m²K per 12 mm), colore cristallo o opale, chiusura delle testate mediante termosaldatura; dimensioni: larghezza utile 1000 mm, lunghezza a misura; garanzia decennale.

Chiodonda in PE espanso da posizionare fra il pannello Grecatec® e il supporto

Zanca di rinforzo da posizionare sotto la greca vuota del pannello sandwich o in corrispondenza del sormonto laterale tra pannelli Grecatec® (a richiesta).

Semicolmo sagomato in acciaio (a richiesta).

Soluzione di applicazione **PIANA PUNTUALE** - GrecoTec® 250/80/10 mm - GrecoTec® 250/80/12 mm

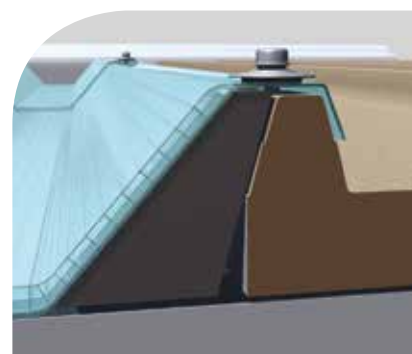

E' ammesso il sormonto in lunghezza di più lastre con profondità di sormonto di almeno 200 mm. E' obbligatorio il posizionamento tra le lastre sormontate di una guarnizione adesiva in PE o di sigillatura in silicone. Per maggiori dettagli contattare il ns ufficio tecnico.

• Particolare di fissaggio e sormonto laterale con GrecoTec® 250/80/10 mm

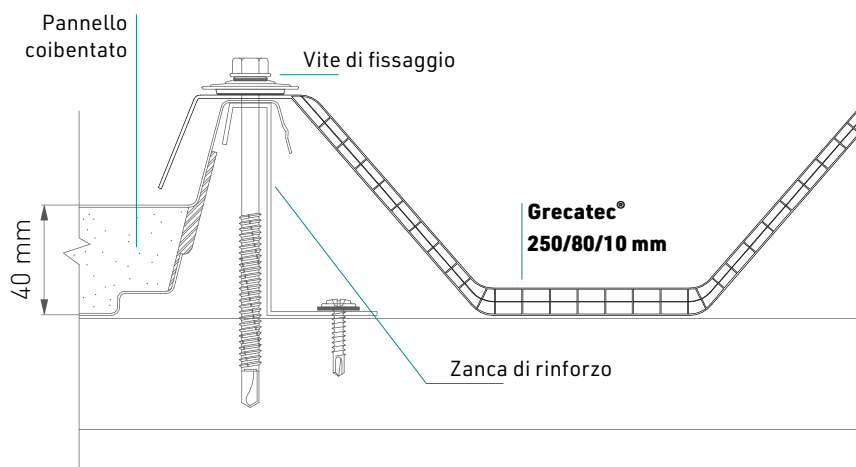

Soluzione di applicazione PIANA CONTINUA - Grecatec® 250/80/10 mm - Grecatec® 250/80/12 mm



E' ammesso il sormonto in lunghezza di più lastre con profondità di sormonto di almeno 200 mm. E' obbligatorio il posizionamento tra le lastre sormontate di una guarnizione adesiva in PE o di sigillatura in silicone. Per maggiori dettagli contattare il ns ufficio tecnico.

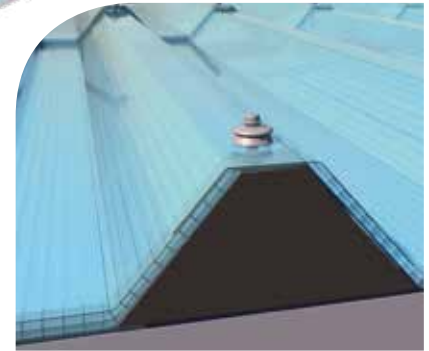

• Particolare di fissaggio e sormonto laterale con Grecatec® 250/40/10 mm

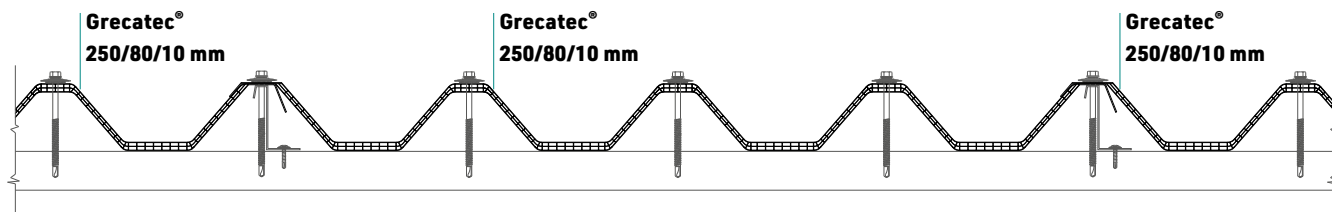
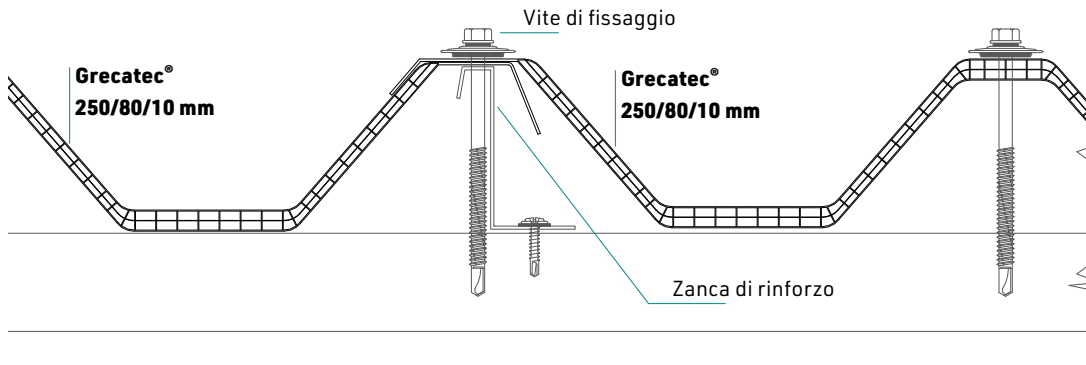

GrecoTec® 333/45/16 mm

GrecoTec® 333/45/16 mm è un pannello grecato alveolare multi-parete, progettato per l'utilizzo in copertura e/o in parete nel settore dell'edilizia industriale. Trova applicazione in coperture continue e lucernari puntuali piani in abbinamento a pannelli isolanti in poliuretano e profili grecati metallici. Il pannello si adatta a svariate esigenze progettuali grazie sia alla sezione grecata a tre pareti, che gli conferisce un'elevata resistenza ai carichi, sia alla possibilità di variare la larghezza delle ali laterali di sormonto (a richiesta). La conformazione dei sormonti ne permette l'abbinamento laterale con la quasi totalità dei pannelli coibentati, mantenendo l'interasse di fissaggio a 1 m tra pannello e pannello.

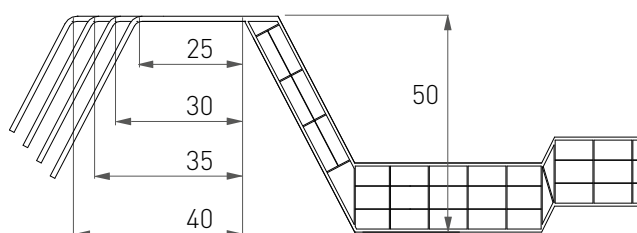
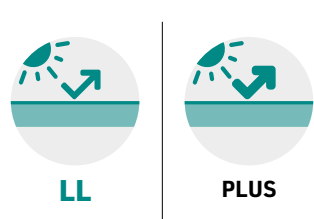

Spessore
(mm)

16

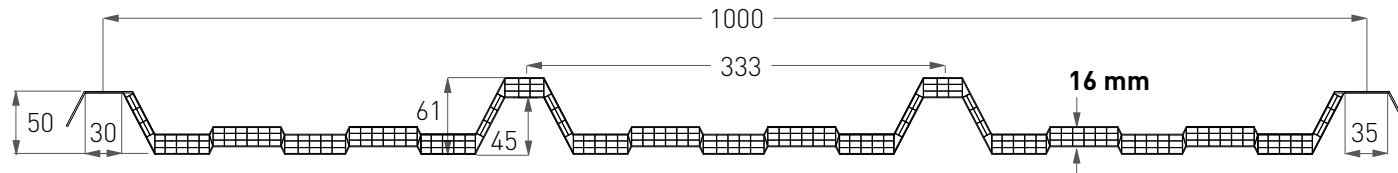

Caratteristiche Tecniche GrecoTec® 333/45/16 mm

Spessore	16 mm		
Nr. pareti	4		
Passo greche	333 mm		
Altezza	45 mm		
Larghezza	1000 mm		
Lunghezza	a misura (lunghezza massima consigliata 6 m)		
Trasmittanza termica	2,0 W/m ² K		
Colori		LT*	Valore G
	Cristallo (8005)	67%	-
	Opale (8121)	-	-
Protezione UV	In coostruzione sul lato esterno		
Garanzia	decennale contro grandine, ingiallimento, perdita di trasmissione luce		
Temperatura d'impiego	-40°C / +120°C		
Coefficiente di dilatazione termica	0,065 mm/m°C (6,5 x 10 ⁻⁵ 1/K)		
Certificazione al fuoco	-		

* Valori misurati secondo norma ASTM

Tabelle di carico Grecatec® 333/45/16 mm

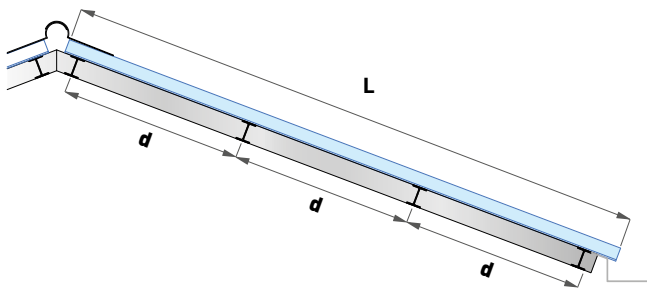

L = lunghezza
d = distanza tra gli appoggi

• Tabella carichi 3 o più appoggi per soluzione PIANA

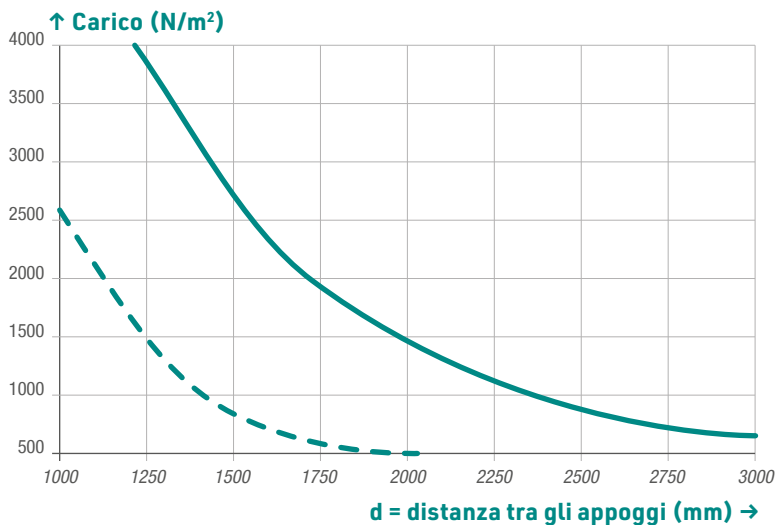

Lucernario ———
Applicazione in continuo - - -

NOTA
pendenza minima consigliata 5%.

Deformazione pari a 1/30 dell'interasse tra gli appoggi, massimo 50 mm. Andranno verificati dal progettista i carichi effettivi agenti sul sistema così come i coefficienti di amplificazione e di sicurezza da applicare in considerazione sia delle condizioni climatiche proprie del luogo sia delle caratteristiche generali e particolari della struttura in cui è inserito il polycarbonato. Per queste valutazioni si rimanda alle specifiche normative vigenti in ogni paese. Per i dati tecnici dettagliati o per ulteriori informazioni fare riferimento al Manuale Tecnico o all'Ufficio Tecnico Stabilit Suisse.

Voci di capitolato Grecatec® 333/45/16 mm

Realizzazione di copertura traslucida piana e/o lucernario a tutta falda con sistema Grecatec® 333/45/16 mm composti da:

Pannello tipo Grecatec® 333/45/16 mm in polycarbonato alveolare, protetto UV in coostrusione sul lato esterno, struttura a 3 pareti, spessore 16 mm, altezza greca 45 mm, trasmittanza termica 2,0 W/m² K, colore cristallo o opale, chiusura delle testate mediante termosaldatura; dimensioni: larghezza utile 1000 mm, lunghezza a misura; garanzia decennale.

Chiudionda in PE espanso da posizionare fra il pannello Grecatec® e il supporto.

Soluzione di applicazione **PIANA PUNTUALE** e **CONTINUA** - GrecoTec® 333/45/16 mm

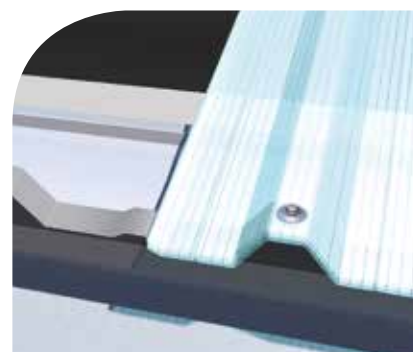
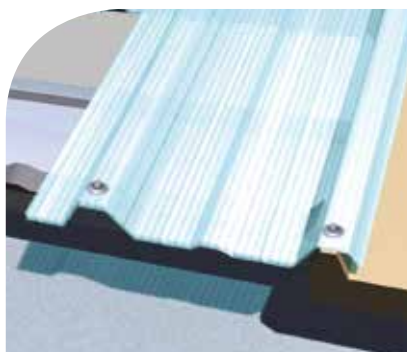
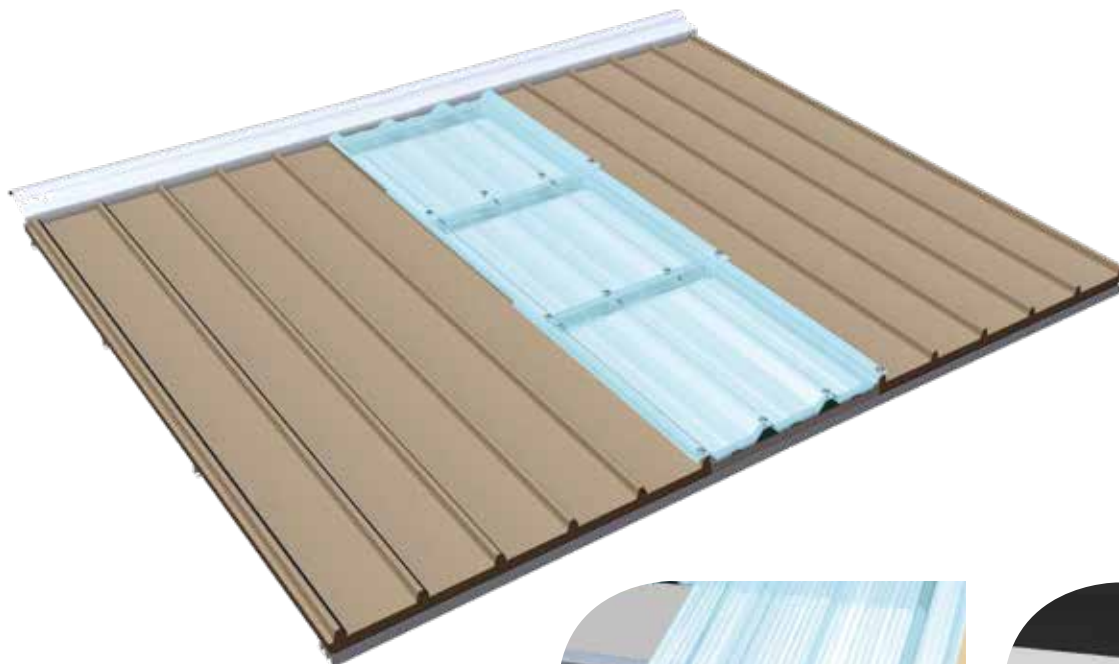



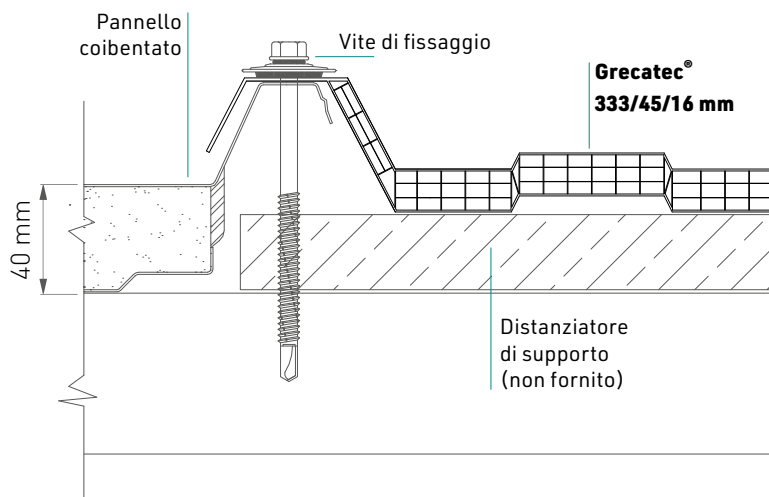

Per questa lastra non è ammesso il sormonto in lunghezza.

• Particolari di fissaggio e sormonto laterale con GrecoTec® 333/45/16 mm

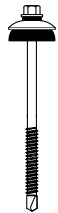

Accessori per Grecatec®

ACCESSORIO	CODICE	DISEGNO TECNICO / RENDERING
Semicolmo in acciaio preverniciato (a richiesta)	M9X4 - Semicolmo per Grecatec® 250/80/10 mm	
	M9A2 - Semicolmo per Grecatec® 250/40/10 mm	
	M9A1 - Semicolmo per Grecatec® 250/40/25 mm	
Chiudigrecca in PE	MZZ5 - Chiudigrecca inferiore e superiore per Grecatec® 250/80/10 mm	
	MZZ8 - Chiudigrecca inferiore per Grecatec® 250/80/10 mm	
	M9A5 - Chiudigrecca inferiore e superiore per Grecatec® 250/40/10 mm	
	M9A4 - Chiudigrecca inferiore e superiore per Grecatec® 250/40/25 mm	
	MZZ3 - Chiudigrecca inferiore e superiore per Grecatec® 333/45/16 mm	
Vite con rondella e guarnizione EPDM	M9N0 - 6.3 x 45 mm	
	M9N1 - 6.3 x 60 mm	
	M9N2 - 6.3 x 80 mm	
	M9N3 - 6.3 x 100 mm	
	M9T8 - 6.3 x 120 mm	
Zanca di rinforzo altezza 80 mm	M9X2	

Contattare i ns uffici commerciali per conoscere standard, sovrapprezzi, minimi d'ordine, disponibilità.

GUARNIZIONE INTEGRATA

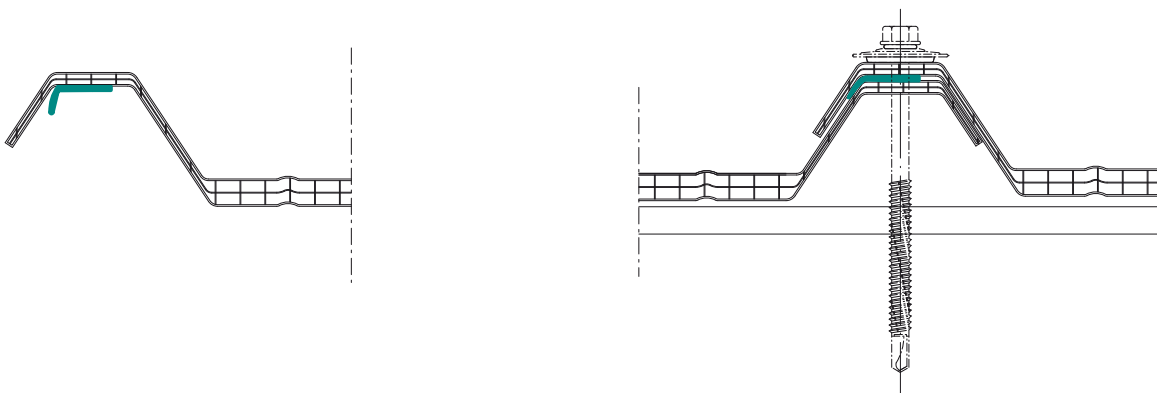

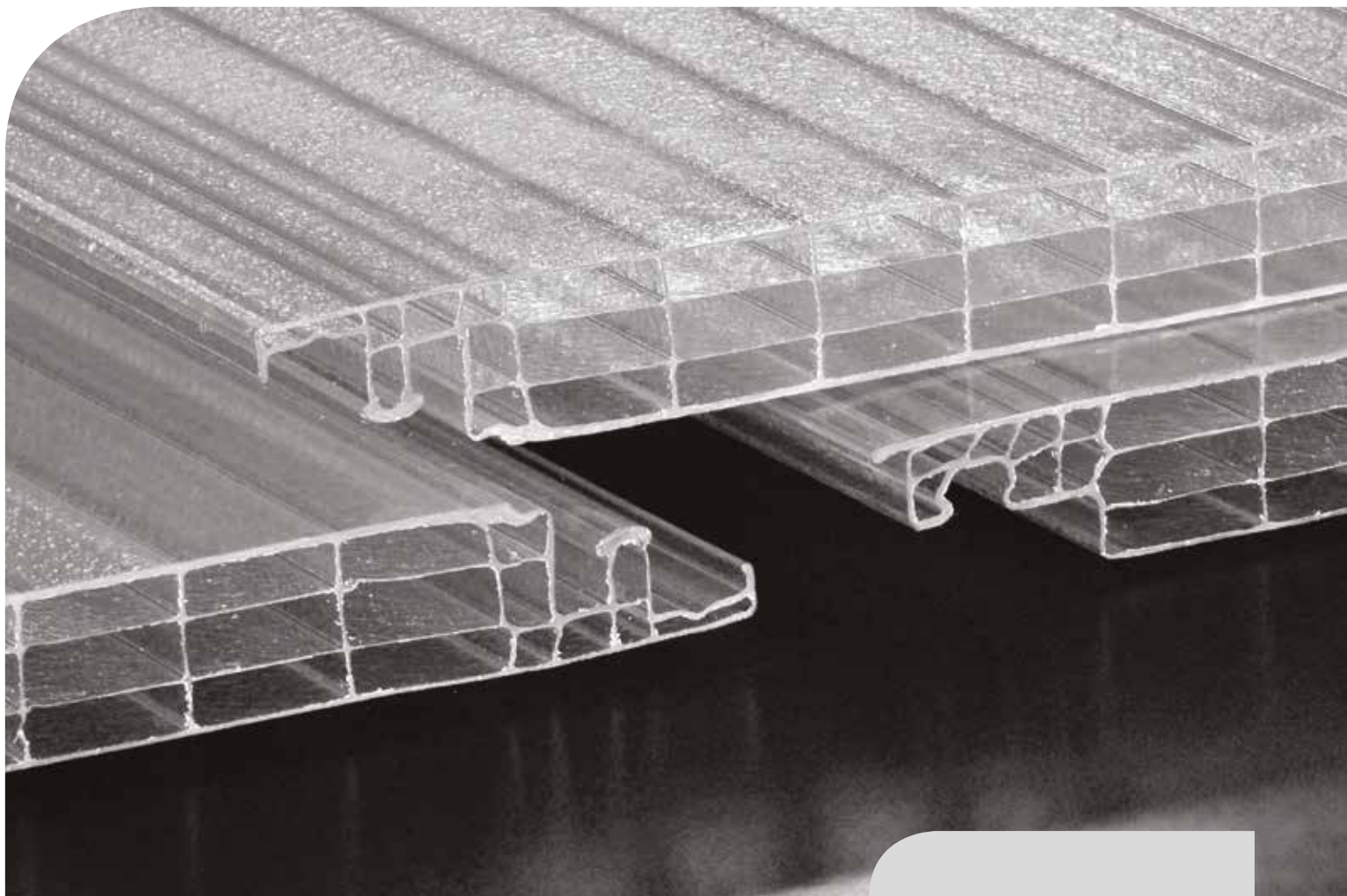

Click 16

16

Facile, veloce e sicuro, il sistema per coperture e pareti **Click 16** è l'ideale per la realizzazione di coperture piane e di piccole superfici come garage, pensiline, verande e serre. La semplicità di montaggio permette la posa anche a personale non specializzato: è un prodotto ideale per il "fai da te", infatti il pratico sormonto laterale di cui è dotato **Click 16** permette un facile aggancio tra i pannelli ed evita l'utilizzo di profili di giunzione offrendo una soluzione molto economica e di elevato effetto estetico. La guarnizione coestrusa garantisce elevate performance di tenuta all'aria e all'acqua.



PLUS

Benefici

- Facile e rapido da assemblare
- Alto isolamento termico
- Ottima resistenza all'urto
- Buona trasmissione luminosa
- Buon comportamento al fuoco
- Qualità garantita e certificata
- Protezione UV

GARANZIA
G10
10 ANNI



Principali vantaggi del sistema Click 16



Resistenza agli urti

Le proprietà meccaniche del polycarbonato rendono questo materiale il tecnopolimero più resistente all'urto, garantendo una protezione ottimale contro danni accidentali e contro i danni provocati da eventi meteorologici. Tali caratteristiche permettono al polycarbonato performance decisamente più elevate rispetto ad altri materiali (vetro, acrilico, PET, etc.) comunemente utilizzati per realizzazioni dove la trasparenza è elemento imprescindibile. La resistenza all'urto rimane invariata in un range di temperature particolarmente ampio.



Dilatazione termica

La dilatazione termica è una proprietà tipica dei materiali che consiste nel variare le proprie dimensioni all'aumentare e al diminuire della temperatura. Essa viene quantificata attraverso il coefficiente di dilatazione termica lineare che per il polycarbonato assume il valore di $6,5 \times 10^{-5} 1/K$ (0.065 mm/m°C). L'elevato valore di tale coefficiente, rispetto ai valori dei materiali solitamente impiegati per coperture e serramenti (alluminio, acciaio, etc.), rende necessaria la predisposizione di soluzioni che compensino la diversa dilatazione termica, che è dunque un aspetto da considerare nelle fasi di progettazione e nell'applicazione edilizia.



Trasmissione luminosa

Una corretta progettazione illuminotecnica impone il controllo della quantità di luce necessaria all'interno dell'edificio. Risulta quindi evidente l'importanza dell'utilizzo di pannelli con un adeguato passaggio di luce. La gamma prodotti **Click 16** permette un'ampia scelta in fase progettuale, grazie alla varietà di colorazioni disponibili che consentono di soddisfare qualunque Vostra esigenza.



Garanzia

I pannelli con protezione UV offrono una garanzia decennale contro l'ingiallimento, la perdita di trasmissione luminosa e le rotture causate dalla grandine. I nostri uffici commerciali sono a Vostra disposizione per fornirvi gli esatti termini di garanzia.



Comportamento al fuoco

La sicurezza contro l'incendio è una necessità fondamentale. I pannelli **Click 16** sono testati presso laboratori indipendenti qualificati in base alle principali normative vigenti nel campo dell'edilizia. I nostri uffici commerciali sono a Vostra disposizione per fornirVi tutti i dettagli in merito ai certificati disponibili.



Trasmittanza termica

La trasmittanza termica U è il flusso di calore medio per m² che passa attraverso una struttura (il pannello in polycarbonato) che delimita due ambienti a temperatura diversa (solitamente un ambiente interno riscaldato o condizionato e un ambiente esterno). Tanto inferiore è questo valore, tanto più efficace sarà l'isolamento offerto dal pannello. Nell'ottica di una riduzione dei costi di riscaldamento/raffrescamento, con conseguente abbassamento delle emissioni nocive in atmosfera, le normative internazionali richiedono valori di trasmittanza termica sempre più restrittivi sia per i materiali da costruzione che per le chiusure trasparenti. **Stabilit Suisse**, con la sua vasta gamma di lastre alveolari, è all'avanguardia nel fornire ai propri clienti le soluzioni più adatte nel pieno rispetto delle normative vigenti.



Protezione UV

L'applicazione di uno strato in coostrusione di protezione su ambo i lati del pannello impedisce che i raggi ultravioletti causino una rapida degradazione del polycarbonato con conseguente ingiallimento e fragilimento della superficie esposta. L'applicazione della protezione UV con la tecnica della coostrusione consente la realizzazione di uno strato omogeneo di schermatura alla componente ultravioletta della radiazione solare. Tale tecnica impedisce alla protezione UV di venire intaccata facilmente dagli agenti atmosferici o danneggiata da un'errata manutenzione.

Click 16

Il sistema **Click 16**, utilizzato nelle applicazioni di coperture e particolarmente indicato per le realizzazioni di applicazioni "fai da te", è composto da pannelli estrusi in policarbonato alveolare con struttura a 4 pareti. Lo spessore standard di 16 mm, assicura economicità, alta performance strutturale e adattabilità di impiego nelle diverse soluzioni che prevedono l'impiego di materiali maneggevoli, facili da installare e trasportare. È dotato di una guarnizione integrata, coestrusa in produzione, che migliora la tenuta all'acqua del sistema. Il prodotto senza guarnizione integrata è consigliato per realizzazioni di pareti.



PLUS

Spessore
(mm)

16

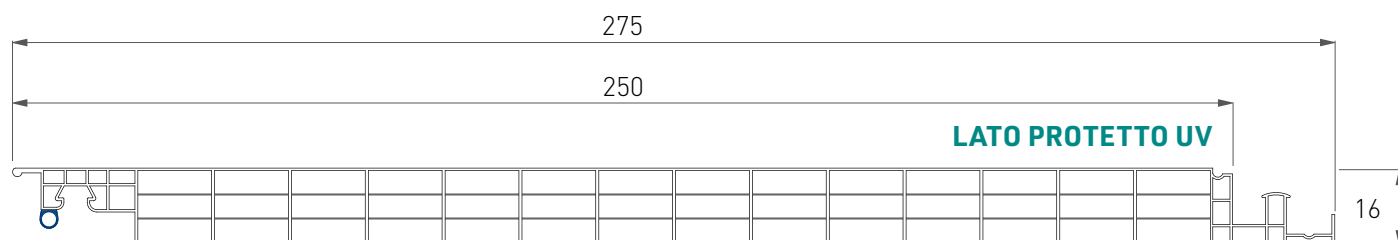

Caratteristiche Tecniche Click 16			
Spessore	16 mm		
Nr. pareti	4		
Larghezza modulo	250 mm		
Lunghezza	a misura		
Trasmittanza termica	2,10 W/m ² K		
Colori		LT*	Valore G
	Cristallo (8005)	65%	-
	Opale (8121)	41%	-
Protezione UV	in coestrusione sul lato esterno		
Garanzia	decennale contro grandine, ingiallimento, perdita di trasmissione luce		
Temperatura d'impiego	-40°C / +120°C		
Coefficiente di dilatazione termica	0,065 mm/m°C (6,5 x 10 ⁻⁵ 1/K)		
Certificazione al fuoco	EUROCLASSE B s1 d0		

* Valori misurati secondo norma ASTM

Tabelle di carico Click 16

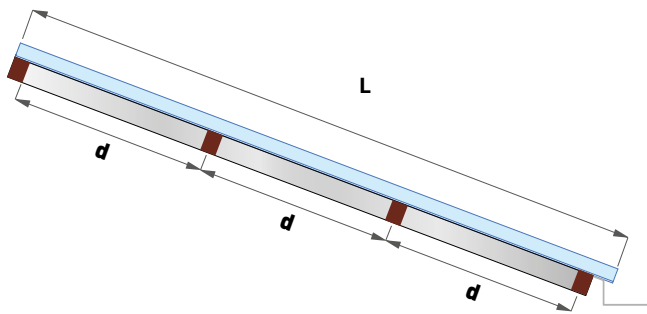

L = lunghezza
d = distanza tra gli appoggi

• Tabella carichi 3 o più appoggi per soluzione PIANA

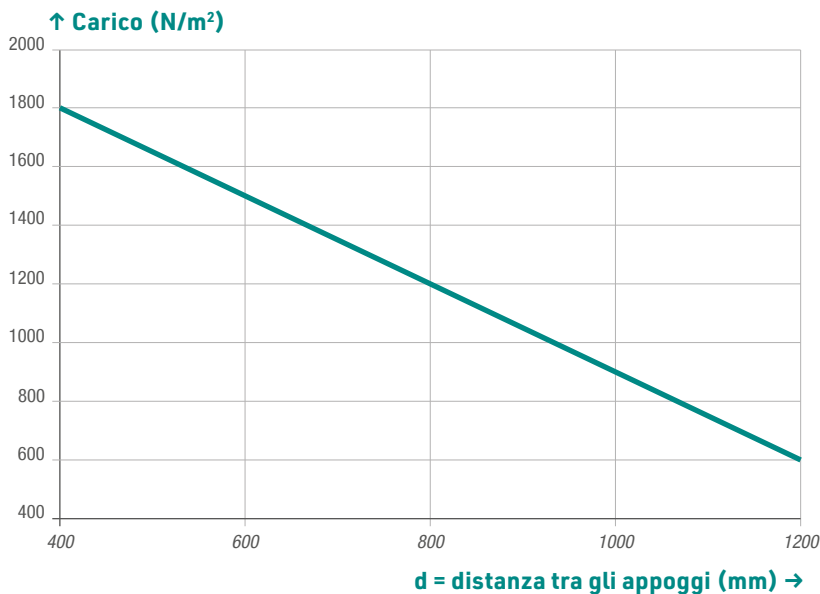

Pressione —

NOTA
pendenza minima
consigliata 15%.

I grafici fanno riferimento al valore di carico a rottura del sistema. Andranno verificati dal progettista i carichi effettivi agenti sul sistema così come i coefficienti di amplificazione e di sicurezza da applicare in considerazione sia delle condizioni climatiche proprie del luogo sia delle caratteristiche generali e particolari della struttura in cui è inserito il policarbonato. Per queste valutazioni si rimanda alle specifiche normative vigenti in ogni paese. Per i dati tecnici dettagliati o per ulteriori informazioni fare riferimento al Manuale Tecnico o all'Ufficio Tecnico Stabilite Suisse.

Voci di capitolato Click 16

Realizzazione di copertura traslucida piana con sistema Click 16 composta da:

Pannello tipo Click 16 in policarbonato alveolare, protetto UV in coostrusione sul lato esterno, struttura a 4 pareti, spessore 16 mm, isolamento termico 2,1 W/m² K, colore cristallo o opale, con guarnizione coestrusa, chiusura delle testate con nastro in alluminio adesivizzato; dimensioni: larghezza modulo 250 mm, lunghezza a misura; garanzia decennale.

Soluzione di applicazione SISTEMA AGGANCIO LASTRA / LASTRA - Click 16

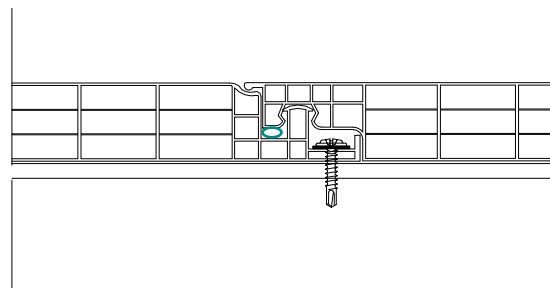
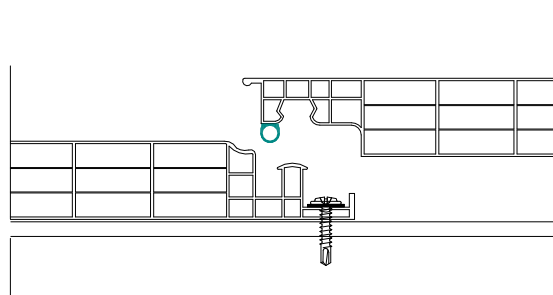

- Aggangio lastra / lastra

Accessori per Click 16

ACCESSORIO	CODICE	DISEGNO TECNICO / RENDERING
Nastro adesivo in alluminio pieno, altezza 38 mm (rotolo 50 m)	M965	
Nastro adesivo in alluminio microforato, altezza 38 mm (rotolo 50 m)	M968	



Sequenza di montaggio - Click 16



- Chiudere le estremità della lastra Click 16 con nastro adesivo in alluminio.

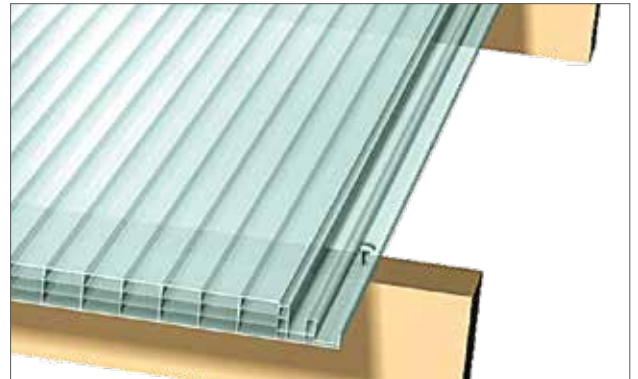

- Fissare il pannello con una vite su ogni arcareccio.

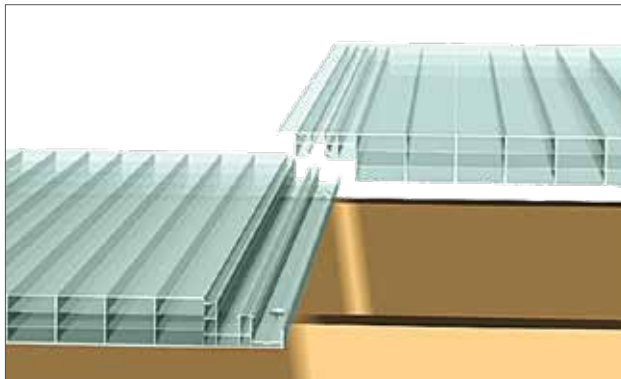

- Agganciare il pannello successivo, avendo cura di far coincidere i profili maschio/femmina prima di fare pressione. Accertarsi che il pannello sia agganciato.



- Rifinire con dei profili perimetrali in alluminio o acciaio (non forniti).



Stoccaggio e movimentazione



RIPARARE LE LASTRE DALLA PIOGGIA

Le lastre vanno stoccate al riparo dalla pioggia per evitare la formazione di condensa all'interno degli alveoli.



RIPARARE LE LASTRE DAL SOLE

Nel caso in cui sia necessario stoccare all'esterno le lastre imballate bisogna evitare l'esposizione diretta del bancale ai raggi solari, in quanto all'interno dell'imballo si possono creare temperature elevate che potrebbero rendere difficoltosa l'asportazione dei film di protezione presenti sulle lastre.



MOVIMENTAZIONE DELLE LASTRE

È necessaria la massima cautela nella movimentazione al fine di preservare le lastre da impatti o graffiature atte a pregiudicare le caratteristiche e le prestazioni del materiale.



STOCCAGGIO DELLE LASTRE

Lo stoccaggio sovrapposto è consentito nel limite di tre pacchi o bancali. Per evitare il contatto diretto tra il prodotto e corpi contundenti è necessario interporre tra i pacchi o bancali dei distanziali o tavole.



UTILIZZO DI MEZZI ELEVATORI

Per rendere più sicura e agevole la movimentazione è richiesto l'utilizzo di mezzi elevatori dotati di forche distanziabili per almeno 2 m e con una lunghezza uguale alla larghezza del pacco o del bancale. Prestare la massima attenzione, manovrando con accuratezza, evitando azioni brusche, in modo da non provocare ondeggiamenti o sobbalzi eccessivi del materiale.



MOVIMENTAZIONE MANUALE

La movimentazione manuale delle singole lastre dovrà essere effettuata almeno da due persone, mantenendo la lastra in costa. Il sollevamento della lastra dal pacco o bancale deve essere eseguita sollevando la lastra senza strisciarla su quella sottostante e ruotandola di costa a fianco del pacco.



MANUALE TECNICO

Per i dettagli di installazione e di uso dei prodotti fare riferimento ai manuali tecnici.

Indicazioni di posa



PREVEDERE DILATAZIONE TERMICA DEL POLICARBONATO

Il fissaggio delle lastre deve essere realizzato in modo da ottenere un contenimento effettivo di almeno un intero alveolo per lato; a questa misura si deve aggiungere uno spazio sufficiente a garantire la dilatazione termica del materiale.

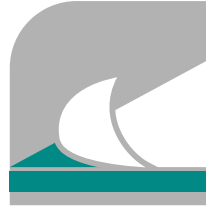

RIMUOVERE FILM PROTETTIVO DOPO LA POSA

Le lastre sono fornite con un film di protezione su entrambi i lati. Il lato della lastra da esporre all'esterno è contrassegnato da un film stampato. Rimuovere il film immediatamente dopo l'installazione delle lastre.



SIGILLATURA DELLE LASTRE

Usare, se necessario, solo silicone, sigillanti, guarnizioni, vernici compatibili con il polycarbonato.



NASTRATURA DELLE LASTRE

Provvedere alla chiusura delle teste delle lastre applicando nastro di alluminio adesivizzato pieno o microperforato per chiudere gli alveoli, al fine di evitare infiltrazioni di sporcizia nelle camere interne.



TAGLIO DELLE LASTRE

Le lastre possono essere tagliate con comuni strumenti di taglio, quali taglierine verticali o orizzontali, circolari o seghetti alternativi purché a denti fini.

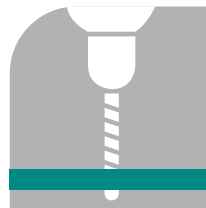

FORATURA DELLE LASTRE

È possibile la foratura delle lastre purché eseguita con punte idonee. Sono tuttavia sconsigliati fissaggi passanti se non adeguatamente asolati, a causa delle dilatazioni termiche.

Manutenzione



PULIZIA DELLE LASTRE

Per la normale manutenzione delle lastre si consiglia la pulizia almeno due volte l'anno con acqua e detersivi non alcalini; si devono evitare attrezzi abrasivi o solventi che potrebbero danneggiare la superficie delle lastre.



NON CAMMINARE SOPRA LE LASTRE

Durante le fasi di installazione e manutenzione è vietato camminare direttamente sulle lastre. Si consiglia di interporre un adeguato elemento di supporto per distribuire il peso in modo uniforme.

STABILIT SUISSE SA

Via Lische 11/13 - P.O. Box 702

6855 Stabio - Switzerland

T. +41 (0)91 641 72 72

info@stabilitsuisse.com

www.stabilitsuisse.com

STABILIT ITALIA

Uffici commerciali

via Lische 11

6855 Stabio - Svizzera

T. +39 349 69 42 669

info@stabilititalia.com

POLIMEROS GI

Autovia A4 km.412 salida 411

Apartado de Correos 5022

14013 Córdoba - España

T. +34 957 045 956

info@stabiliteuropa.com

STABILIT FRANCE

Zone Industrielle Sous Pra

39360 Chassal - France

T. + 33 (0)3 84 42 40 08

stabilitfrance@stabilitfrance.fr

STABILIT BENELUX

Verbreepark 31

2731 BR Benthuizen - Holland

T. +31 (0)79 343 88 88

info@stabilitbenelux.nl

STABILIT MEXICO

Villa de García, NL.

Humberto Lobo 9317

Mitras Industrial Complex

CP 66023 - México

T. +52 (81) 8151-8300

infostabilit@stabilit.com

STABILIT MEXICO

Tlalnepantla, EDO. MEX.

Av. Gustavo Baz 284

Col. La Loma

ZIP 54060 - México

T. +52 (55) 1106-1260

infostabilit@stabilit.com

STABILIT AMERICA, INC.

2651 Colt Road

Springfield, IL 62707 - USA

Toll Free: +1 (800)888-5364

T. +1 (217)523-2674



Distributore

Tutte le informazioni, consigli o suggerimenti forniti da Stabilit Suisse SA come, prestazioni delle lastre, progetti di applicazioni o uso dei propri materiali, vengono dati in buona fede e al meglio delle proprie conoscenze. In ogni caso, dato che Stabilit Suisse SA non ha controllo sull'uso che terzi fanno del proprio materiale, non vengono accettate responsabilità in riferimento a qualsiasi servizio reso o alle caratteristiche o prestazioni del materiale, né nei confronti di alcun acquirente o utilizzatore, né di terzi. Ogni utilizzatore del materiale è tenuto a effettuare i propri test per determinare se il materiale è adatto all'uso specifico. Stabilit Suisse SA si riserva il diritto di cambiare qualunque tipo di dato riportato in questo prospetto, in qualsiasi momento e senza preavviso.

cod. DC83 0001 / 10-2023